

INFORMATIE MEMORANDUM  
Zonedak Van Erp Pork

# solaris industria

**Let op! U belegt buiten AFM-toezicht. Geen vergunning-  
en prospectusplicht voor deze activiteit.**



De in dit Informatie Memorandum omschreven Zon Obligaties zullen worden aangeboden zonder goedgekeurd prospectus als bedoeld in artikel 5:2 van de Wet op het financieel toezicht, met gebruikmaking van de vrijstelling als bedoeld in artikel 53, lid 2 van de Vrijstellingsregeling Wft.

# 1. Belangrijke Informatie

Dit informatie memorandum (het **Informatie Memorandum**) is opgesteld in verband met de aanbidding (de **Aanbidding**) en uitgifte (de **Uitgifte**) door ESCo Van Erp Pork B.V., een besloten vennootschap naar Nederlands recht (de **Uitgevende Instelling**), van maximaal 1.600 ongezeekerde en achtergestelde obligaties met een nominale waarde van elk EUR 25,00 (elk een Zon Obligatie) in Nederland.

## Leeswijzer

Begrippen in het Informatie Memorandum beginnend met een hoofdletter hebben de betekenis die daaraan is gegeven in Bijlage 1 - Definities.

Hieronder volgt een samenvatting van de Aanbidding alsmede een aantal voorafgaande mededelingen. In de hierna volgende hoofdstukken van dit Informatie Memorandum zal vervolgens worden ingegaan op:

- de locatie, installatie en exploitatie van het (mede) met de Aanbidding te financieren Zonnedak (Hoofdstuk 3).
- een samenvatting van de Aanbidding en toelichting op de zonne-rente en het beoogde rendement (Hoofdstuk 4).
- de risico's verbonden aan de Zon Obligaties (Hoofdstuk 5).
- de bij de Aanbidding en exploitatie van het Zonnedak betrokken partijen (Hoofdstuk 6).
- de financiële analyse van de Aanbidding (Hoofdstuk 7).
- de voor deelnemers relevante fiscale informatie (Hoofdstuk 8).
- de wijze waarop geïnteresseerden kunnen inschrijven op de Zon Obligaties (Hoofdstuk 9).

## Samenvatting van de Aanbidding

Solaris Industria regelt de financiering, installatie en exploitatie van Zonnestroomsystemen op daken van zakelijke klanten in Nederland. De klant stelt zijn dak ter beschikking voor het plaatsen van een Zonnestroomsysteem. Vervolgens ontvangt de klant, in ruil voor een maandelijkse vergoeding, de met het systeem opgewekte zonnestroom.

Na installatie is het Zonnestroomsysteem voor de duur van de exploitatieperiode ingebracht in een nieuwe juridische entiteit, een zogenaamde Energy Service Company (ESCO). Deze ESCo is eigenaar van het systeem, draagt zorg voor de exploitatie, verricht de betalingen aan financiers, verhuurt het systeem aan de klant, en ontvangt de maandelijkse huur en SDE+ subsidie. Door middel van winstcertificaten kunnen klanten meedelen in de winst van de ESCo. Na 15 jaar heeft de klant de mogelijkheid het Zonnestroomsysteem over te nemen of deze door de ESCO te laten verwijderen. De klant kan met het systeem na 15 jaar naar verwachting nog minstens 10 jaar duurzame energie opwekken.

Met meerdere grote schuine daken boven de stallen is Van Erp Pork een ideale locatie voor de installatie van zonnepanelen, en kan het bijdragen aan de realisatie van meer zonne-energie. Op het dak van Van Erp Pork is ruimte voor 1.312 zonnepanelen. Dankzij 1.600 Zon Obligaties geeft ESCo Van Erp Pork B.V.. iedereen de mogelijkheid te investeren in deze zonnepanelen en zo mee te profiteren van de zon.

**Investeren is al mogelijk vanaf EUR 25,00. Voor dit bedrag koopt u een ZonneDeel, formeel een Zon Obligatie met een nominale waarde van EUR 25,00. Gedurende de looptijd van 15 jaar zullen er voor u geen bijkomende kosten zijn voor bijvoorbeeld verzekering of onderhoud. Op deze manier kan iedereen meedoen met de zonne-energierevolutie en kunnen we samen zorgen voor meer zonne-energie in Nederland.**

Met de opbrengst van de Uitgifte van 1.600 Zon Obligaties, waarmee in totaal een bedrag van **EUR 40.000** gemoeid is, wordt beoogd om 1.312 Zonnepanelen te financieren en te exploiteren op het dak van het Van Erp Pork In Breda.

De aanschaf en exploitatie van het zonnedak wordt voor 12,59% gefinancierd door middel van de Uitgifte van Zon Obligaties, 3,11% wordt gefinancierd door middel van het eigen vermogen van de Uitgevende Instelling en de resterende 84,30% wordt door de Uitgevende Instelling gefinancierd middels het

aantrekken van Vreemd Vermogen van een duurzame Nederlandse bank, hiertoe is de Uitgevende Instelling reeds in bezit van een kredietbrief.

Een Zon Obligatie is een vorderingsrecht op naam van de houder van de Zon Obligatie jegens de Uitgevende Instelling, waaraan de rechten zijn verbonden als uiteengezet in de voorwaarden verbonden aan de Zon Obligaties zoals opgenomen in Bijlage 7 – Obligatievoorwaarden (de **Obligatievoorwaarden**).

De inschrijving op de Obligatielening staat **open** van **6 Juli 2017**, 12:00 tot en met **3 augustus 2017**, 23:59 uur, met dien verstande dat de Uitgevende Instelling de inschrijvingsperiode eerder kan beëindigen of verlengen. Iedere Nederlandse ingezetene kan zich inschrijven. Toewijzing van de Zon Obligaties geschiedt ter discretie van de Uitgevende Instelling en geschiedt als regel op volgorde van de datum van inschrijving.

De looptijd van een Zon Obligatie vangt aan op de datum van uitgifte van de Zon Obligatie (verwacht 7 augustus 2017) en eindigt, behoudens in het geval van vervroegde aflossing ter discretie van de Uitgevende Instelling in uitzonderlijke gevallen, op 7 augustus 2032 (looptijd van 15 jaar).

De jaarlijks door de Uitgevende Instelling aan de houders van Zon Obligaties te vergoeden rente is variabel en is afhankelijk van een vaste stroomprijs<sup>1</sup> per gemiddelde hoeveelheid geproduceerde zonne-energie door de zonnepanelen op het dak van Van Erp Pork per jaar, uitgaande van 1.312 Zonnepanelen.

De inkomsten van de 1.312 zonnepanelen zullen worden aangewend ter dekking van de jaarlijkse exploitatiekosten en ten behoeve van de financieringskosten; zijnde rente en aflossing op het Vreemd Vermogen en de Zon Obligatielening.

Een gedeelte van de exploitatie inkomsten voortvloeiende uit de aanschaf van de 1.312 zonnepanelen zal worden aangewend om na afloop van elk jaar 1/15<sup>e</sup> van de totale Zon Obligatielening af

te lossen, jaarlijks op 12 september (behalve in de eerste renteperiode, betaling van rente en aflossing vinden dan plaats op 12 november 2018) of zoveel eerder als de Uitgevende Instelling overgaat tot vervroegde aflossing met inachtneming van artikel 6.2. De laatste aflossing zal plaatsvinden uiterlijk 5 weken na 7 augustus 2032 (de **Expiratiedatum**).

#### **Mededelingen vooraf**

Geïnteresseerden wordt nadrukkelijk geadviseerd dit Informatie Memorandum zorgvuldig te lezen, kennis te nemen van de volledige inhoud ervan en, waar nodig, onafhankelijk advies in te winnen teneinde zich een afgewogen oordeel te vormen omtrent de risico's verbonden aan de aankoop van één of meer Zon Obligaties.

Aangezien het vermogen dat wordt aangetrokken door de uitgifte van obligaties, mede gelet op de juridische en economische eigenschappen van dat vermogen en de rechten en de verplichtingen van de obligatiehouders, als vreemd vermogen kwalificeert en de obligaties niet als deelnemingsrechten in de zin van artikel 1:1 Wft kwalificeren, leidt de beoogde structuur niet tot een vergunningsplicht uit hoofde van artikel 2:65 Wft. Artikel 53 lid 2 van de vrijstellingsregeling Wft bepaalt dat het aanbieden van effecten aan publiek zonder een algemeen verkrijgbaar en door de Autoriteit Financiële Markten (AFM) goedgekeurd Informatie Memorandum toegestaan is, voor zover het effecten betreft die deel uitmaken van een aanbieding waarbij de totale waarde van de aanbieding, berekend over twaalf maanden, minder dan EUR 2,5 miljoen bedraagt. Deze Aanbieding is derhalve vrijgesteld van deze prospectusplicht. De Uitgevende Instelling is terzake de Aanbieding niet vergunningsplichtig ingevolge de Wet op het financieel toezicht (**Wft**) en staat niet onder toezicht van de AFM.

Dit Informatie Memorandum is uitgegeven onder de uitsluitende verantwoordelijkheid van de Uitgevende Instelling. De Uitgevende Instelling verklaart dat, na het treffen van alle redelijke maatregelen om zulks te verklaren en voor zover haar bekend, de gegevens die in dit Informatie Memorandum zijn opgenomen overeenstemmen met de werkelijkheid en dat er geen gegevens zijn weggelaten waarvan vermelding de strekking van dit Informatie Memorandum zou wijzigen.

---

<sup>1</sup> Geïnteresseerde houders van Zon Obligaties worden er nadrukkelijk op gewezen dat elke verwijzing in dit Informatie Memorandum naar de stroomprijs verwijst naar de prijs voor elektriciteit exclusief btw, energiebelasting en transportkosten.

Dit Informatie Memorandum bevat subjectieve verwachtingen, prognoses, veronderstellingen en aannames die in geen geval mogen worden uitgelegd als een toezegging dan wel een garantie, waarop door een potentiële Zon Obligatiehouder mag worden vertrouwd.

Bepaalde informatie die hierin is opgenomen, is gebaseerd op of afgeleid uit informatie verschaft door derden. Alhoewel de Uitgevende Instelling deze bronnen betrouwbaar acht, heeft zij zulke informatie niet geverifieerd en om deze reden wordt geen enkele verklaring, garantie of toezegging afgegeven, expliciet of impliciet, en geen aansprakelijkheid of verantwoordelijkheid aanvaard door de Uitgevende Instelling met betrekking tot de juistheid of volledigheid van zulke informatie.

Niemand anders dan de Uitgevende Instelling, Qurrent of ZonnepanelenDelen B.V. is gerechtigd enige informatie te verstrekken of enige verklaring af te leggen met betrekking tot de Uitgevende Instelling of de bij dit Informatie Memorandum geboden mogelijkheid van verwerving van Zon Obligaties, voor zover die informatie niet ook in dit Informatie Memorandum vermeld staat. Indien zodanige informatie is verschaft of zodanige verklaringen zijn afgelegd, dient op dergelijke informatie of zodanige verklaringen niet te worden vertrouwd als zijnde verstrekt of afgelegd door of namens de Uitgevende Instelling.

De Uitgevende Instelling behoudt zich het recht voor om de voorwaarden van de Aanbieding aan te passen. In aanvulling hierop kan de informatie in dit Informatie Memorandum worden geactualiseerd, aangevuld en aangepast. Door het verstrekken van dit Informatie Memorandum nemen noch de Uitgevende Instelling, noch haar respectievelijke bestuurders, functionarissen, werknemers, agenten en/of adviseurs de verplichting op zich (maar behouden zich wel het recht daartoe voor) om een ontvanger te voorzien van toegang tot enige bijkomende informatie of om enige onnauwkeurigheid en/of onjuistheden in zulke informatie te corrigeren. Echter, als er sprake is van een materiële aanpassing

zal een aangepaste versie van dit Informatie Memorandum of een aanvullend document worden verspreid aan de ontvangers van dit Informatie Memorandum (behalve aan degenen wier inschrijving op Obligaties is afgewezen), al naar gelang de omstandigheden. De overhandiging van dit Informatie Memorandum is onder geen enkele omstandigheid een verklaring of impliceert dat de informatie hierin juist is op een datum gelegen na de datum van dit Informatie Memorandum.

De inhoud van dit Informatie Memorandum mag niet zonder de uitdrukkelijke schriftelijke goedkeuring van de Uitgevende Instelling en ZonnepanelenDelen worden gereproduceerd, verspreid, gepubliceerd, gekopieerd of openbaar gemaakt aan derden. Dit Informatie Memorandum blijft te allen tijde eigendom van de Uitgevende Instelling.

Dit Informatie Memorandum dient in samenhang met de Bijlagen te worden gelezen. In geval van discrepantie tussen de tekst van dit Informatie Memorandum en de bijlagen van dit Informatie Memorandum zullen de bijlagen prevaleren.

Het aanbod tot verkrijging van de Zon Obligaties wordt uitsluitend beheerst door het Nederlands recht. Dit Informatie Memorandum verschijnt alleen in de Nederlandse taal. Alle bedragen zijn in euro. Door ontvangst van dit Informatie Memorandum gaat de ontvanger onvoorwaardelijk akkoord met vrijwaringen als opgenomen in dit Informatie Memorandum en stemt de ontvanger er tevens mee in de informatie gegeven in dit Informatie Memorandum strikt vertrouwelijk te houden.

Een belegger die als eiser een vordering bij een rechterlijke instantie aanhangig maakt met betrekking tot de informatie in het Informatie Memorandum dient, indien van toepassing volgens het toepasselijke recht van een lidstaat van de Europese Unie, de kosten voor vertaling van dit Informatie Memorandum te dragen voordat de rechtsvordering wordt ingesteld.

Dit Informatie Memorandum is vastgesteld op **6 juli 2017**.

## 2. INHOUDSOPGAVE

|  |           |
|--|-----------|
| <b>3. ZONNEDAK VAN ERP PORK .....</b>                            | <b>5</b>  |
| KERNINFORMATIE.....  | 5         |
| INSTALLATIE .....  | 5         |
| EXPLOITATIE.....   | 5         |
| INVESTERING .....  | 6         |
| <b>4. SAMENVATTING VAN DE AANBIEDING .....</b>                   | <b>7</b>  |
| DE AANBIEDING .....  | 7         |
| ZONNE-RENTE & RENDEMENT .....                                    | 8         |
| PROGNOSE ZONNE-RENTE .....                                       | 8         |
| VOORDEEL VOOR KLANTEN VAN QURRENT .....                          | 9         |
| PROGNOSE ZONNE-RENTE QURRENT KLANTEN.....                        | 9         |
| <b>5. UITGEVENDE INSTELLING &amp; BETROKKEN PARTIJEN .....</b>   | <b>11</b> |
| UITGEVENDE INSTELLING.....                                       | 11        |
| OVERIGE AAN EXPLOITATIE GERELATEERDE PARTIJEN .....              | 12        |
| <b>6. RISICO'S.....</b>  | <b>15</b> |
| RISICO'S TIJDENS BOUW.....                                       | 15        |
| RISICO'S TIJDEN EXPLOITATIE.....                                 | 15        |
| RISICO'S VERBONDEN AAN DE ZON OBLIGATIELENING .....              | 17        |
| OVERIGE RISICO'S.....  | 18        |
| ZEKERHEDEN .....   | 18        |
| <b>7. FINANCIËLE ANALYSE.....</b>                                | <b>19</b> |
| AANNAMES ZONNEDAK VAN ERP PORK.....                              | 19        |
| TIMING .....   | 19        |
| INKOMSTEN.....   | 19        |
| UITGAVEN.....  | 20        |
| WINSTUITKERINGSBELEID EN LIQUIDITEITSRISICO .....                | 21        |
| RENDEMENTSBEREKENING ZON OBLIGATIE .....                         | 21        |
| <b>8. FISCALE INFORMATIE.....</b>                                | <b>22</b> |
| PARTICULIERE DEELNEMER .....                                     | 22        |
| ZAKELIJKE DEELNEMER .....  | 22        |
| <b>9. DEELNAME ZON OBLIGATIES.....</b>                           | <b>23</b> |
| DEELNAME .....   | 23        |
| INSCHRIJVING.....  | 23        |
| BETALING .....   | 23        |
| <b>BIJLAGE 1 - DEFINITIES .....</b>                              | <b>24</b> |
| <b>BIJLAGE 2 – OVERZICHT VAN BELANGRIJKE DATA.....</b>           | <b>25</b> |
| <b>BIJLAGE 3 - TECHNISCHE SPECIFICATIES PV-INSTALLATIE .....</b> | <b>26</b> |
| <b>BIJLAGE 4 - KASSTROOMOVERZICHT ZONNEDAK VAN ERP PORK.....</b> | <b>32</b> |
| <b>BIJLAGE 5 - STATUTEN STICHTING ZONNEDELERS .....</b>          | <b>33</b> |
| <b>BIJLAGE 6 - STATUTEN ESCO VAN ERP PORK B.V. ....</b>          | <b>37</b> |
| <b>BIJLAGE 7 – OBLIGATIEVOORWAARDEN.....</b>                     | <b>47</b> |
| <b>BIJLAGE 8 – ADRESSEN .....</b>                                | <b>56</b> |

### 3. Zonnedak Van Erp Pork

#### Kerninformatie

De specificaties van Zonnedak Van Erp Pork zijn als volgt:

|                                |   |
|--------------------------------|---|
| <b>Locatie:</b>                | Schijndelseweg 75, 5491 TA, Sint-Oedenrode.                         |
| <b>Zonnepanelen:</b>           | Canadian SolarCSP-265P.   |
| <b>Garantie zonnepanelen:</b>  | 10 jaar productgarantie, vermogensgarantie van 25jr. voor >= 80,7%. |
| <b>Omvormers:</b>              | 11 x ABB TRIO-20,0/26,6-TL-OUTD string omvormers                    |
| <b>Garantie omvormers:</b>     | 10 jaar productgarantie   |
| <b>Montagesysteem:</b>         | Profinal  |
| <b>Nominale Jaaropbrengst:</b> | 305.958 kWh   |

Het Zonnedak wordt gekoppeld aan de elektrische installatie van Van Erp Pork en de opgewekte stroom zal naar verwachting voor ongeveer 70% direct worden verbruikt. Indien er sprake is van meer opwek dan verbruik zal er worden terug geleverd aan het net. De hoeveelheid opgewekte zonnestroom zal worden bijgehouden door een data logger van de firma CEDEL welke zal worden aangesloten op een gecertificeerde bruto-productiemeter.

#### Installatie

Op het moment van Uitgifte is het Zonnedak reeds gebouwd. Wanneer met de Uitgifte voldoende middelen zijn bijeengebracht zal de exploitatiefase direct van start gaan.

De Zonnepanelen zijn op de schuine daken middels een montagesysteem onder een hellingshoek van 13 graden bevestigd. In totaal zijn er 1.312 panelen in 22 series aangesloten op 11 omvormers. De 11 omvormers bevinden zich onder een overkapping. Deze 11 omvormers zorgen ervoor dat de gelijkstroom die geproduceerd wordt door de zonnepanelen wordt omgevormd in netconforme wisselstroom. De omvormers worden via een onderverdeling aangesloten op de elektrische installatie van het Van Erp Pork.

Er is gekozen voor zonnepanelen van het merk Canadian Solar om twee redenen:

1. Er voldaan wordt aan alle door ZonnepanelenDelen gestelde kwaliteitseisen zoals o.a. een lineaire vermogensgarantie, enkel

positieve vermogenstolerantie, IEC 61215 & 61730 certificering.

2. Omdat deze fabrikant door Bloomberg New Energy Finance o.a. in Q1, 2017 is geclassificeerd als een TIER 1 leverancier. Van deze classificering kan afgeleid worden dat het product 'bankable' is omdat ten minste 5 non-development banken in de voorgaande 24 maanden hier non-recourse projectfinanciering voor hebben verstrekt.

Er is gekozen voor 11 x ABB TRIO-20,0/26,6-TL-OUTD string omvormers omdat deze voldoen aan de IEC 62109-1 en DIN VDE 0126-1-1 normen.

#### Productieverwachting

Om een goede inschatting te maken van de verwachte zonnestroom productie is gebruik gemaakt van de specialistische PV-SOL software. Hier is een foto van het zonnepark.



Als inputdata is voor het adres van Van Erp Pork gerekend met een oriëntatie van 245° zuid-oost onder een hellingshoek van 20 graden. Gezien de betrouwbaarheid van deze specialistische software is 100% van de verwachte output overgenomen. Dit resulteert in een verwachting van **880 kWh/kWp** en daarmee 305.958 kWh in het eerste volledige productiejaar

#### Exploitatie

De inkomsten van de Uitgevende Instelling ESCo Van Erp Pork B.V. bestaan voor dit zonnedak enerzijds uit een vaste exploitatievergoeding voor de zonnepanelen en een SDE+ subsidie. Hiertoe wordt een exploitatieovereenkomst voor een periode van 15 jaar afgesloten met de gebruiker die wordt vertegenwoordigd door Van Erp Pork E.Z.

De jaarlijkse direct aan het zonnedak gelieerde exploitatiekosten bestaan uit onderhouds- en verzekeringskosten plus de administratiekosten van de Zon Obligaties. Voor meer informatie over de kosten, zie Hoofdstuk 5.

### **Investering**

De totale investeringsbegroting exclusief BTW bedraagt EUR 320.057. Onder te verdelen als volgt:

- 86%: Kosten voor de zonnepanelen, omvormers, optimizers, draagconstructie, kabels & toebehoren inclusief aansluiting op de elektrische installatie. Turn-key geleverd.
- 14%:
  - Transactiekosten voor het verkrijgen van het de crowdfunding en juridische kosten voor het oprichten van de vennootschap.
  - Voorbereidingskosten voor onder andere het constructieonderzoek, opstellen van contracten en ontwikkelen van het project.
  - Werkkapitaal.

## 4. Samenvatting van de Aanbieding

### De Aanbieding

De voornaamste kenmerken van de Zon Obligaties zijn als volgt:

- de omvang van de financiering door middel van Zon Obligaties voor Zonnedak Van Erp Pork bedraagt EUR **40.000** (1.600 Zon Obligaties).
- de nominale waarde en uitgifteprijs per Zon Obligatie (een **Zonnedeel**) bedraagt EUR 25,00 (vijfentwintig euro).
- ter zake van de Aanbieding worden géén emissiekosten berekend.
- de looptijd van de in dit Informatie Memorandum besproken Zon Obligatielening vangt aan op de datum van uitgifte van de Zon Obligaties (verwacht 7 augustus 2017) en eindigt, behoudens in het geval van vervroegde aflossing ter discretie van de Uitgevende Instelling, conform artikel 6 van de Obligatievoorwaarden, in uitzonderlijke gevallen, op 7 augustus 2032 (een looptijd van 15 jaar).
- De **Renteperiode** bedraagt 12 maanden en vangt aan op 7 augustus 2017 t/m 6 augustus van elk opvolgend jaar en is betaalbaar op 12 september<sup>2</sup> na afloop van een renteperiode (dit in verband met de berekening van de energieproductie, goedkeuring van de Vreemd Vermogen Projectfinancier en verwerking van de betaling).
- de variabele rentecoupon (de **ZonneRente**) per Zon Obligatie wordt vastgesteld op basis van de voor die Renteperiode van toepassing zijnde stroomprijs per gemiddelde hoeveelheid geproduceerde zonne-energie per Zonnedeel in het jaar van de Renteperiode (het productiejaar). Uitgaande van 1.312 zonnepanelen en 24 ZonneDelen per Zonnepaneel. Hierbij wordt de energieproductie jaarlijks vastgesteld op basis van de productiedata zoals geregistreerd door een speciaal voor dit project geconfigureerde CEDEL data logger. Deze energieproductie zal online beschikbaar worden gemaakt door de Uitgevende Instelling. De stroomprijs voor ieder productiejaar is hetzelfde vaste tarief.
- De variabele ZonneRente kan in enige Renteperiode nooit meer bedragen dan EUR 0,646 per Zonnedeel (de CAP) en nooit minder bedragen dan EUR 0,366 per Zonnedeel (de Floor). Dit komt neer op een rendement (IRR) van 4,4% CAP en 2,6% Floor.
- De Zon Obligaties vormen directe en onvoorwaardelijke verplichtingen van de Uitgevende Instelling jegens een Obligatiehouder die onderling gelijk in rang zijn zonder enig verschil in preferentie.
- de Zon Obligaties zijn achtergesteld ten opzichte van de Vreemd Vermogen projectfinanciering van de ASN Bank Groenprojectenfonds. Dit betekent concreet dat de verplichtingen aan Obligatiehouders zijn achtergesteld aan betaling van rente en aflossing onder deze projectfinanciering. Indien Uitgevende Instelling door o.a. tegenvallende inkomsten niet kan voldoen aan de voorwaarden gesteld aan de Projectfinanciering, zal de Uitgevende Instelling haar betalingen aan Obligatiehouders moeten opschorten.
- In geval van faillissement van Uitgevende Instelling kunnen de Obligatiehouders pas worden terugbetaald nadat de schuld aan Projectfinancier en de andere (wettelijk) preferente crediteuren is voldaan.
- Indien betalingen aan Obligatiehouders om bovengenoemde reden worden opgeschort, zullen de opgeschorte bedragen worden bijgeschreven op de Hoofdsom en zal de betreffende Uitgevende Instelling alsnog trachten op een later moment, aan haar verplichtingen aan Obligatiehouders te voldoen.
- De Zon Obligaties zijn ook achtergesteld aan de natuurlijke preferente crediteuren van de Uitgevende Instelling zoals bijvoorbeeld de belastingdienst.
- het recht van de Zon Obligatiehouder op betaling van de rente en/of de hoofdsom van de Zon Obligaties verjaart vijf (5) jaar na het verschuldigd worden daarvan.

<sup>2</sup> Indien in enig jaar **12 september** niet een dag is waarop banken in Nederland open plegen te zijn, geldt i.p.v. **12 september** de eerstvolgende dag waarop banken open plegen te zijn.



- behoudens de mogelijkheid tot vervroegde aflossing ter discretie van de Uitgevende Instelling in uitzonderlijke omstandigheden (zoals gespecificeerd in artikel 6 van de Obligatievoorwaarden) vindt terugbetaling van de hoofdsom van de Zon Obligaties plaats volgens een lineair aflossingsschema;
- aflossing van de Zon Obligaties geschiedt jaarlijks volgens een lineair aflossingsschema waarbij de eerste aflossing plaatsvindt op 12 november 2018 en de laatste aflossing uiterlijk vijf weken na 12 september 2032.
- tenaamstelling: alle Zon Obligaties worden op naam gesteld van de houder van de bankrekening van wie de inleg wordt geïncasseerd.
- de Zon Obligaties zijn beperkt overdraagbaar.
- de Zon Obligaties worden beheerst door Nederlands recht en zijn onderworpen aan de voorwaarden zoals opgenomen in Bijlage 6 - Obligatievoorwaarden.

#### Zonne-Rente & Rendement

Vergelijkbaar met een zonnepaneel op uw eigen dak wordt het rendement van uw Zon Obligatie bepaald door de hoeveelheid opgewekte zonne-energie. De jaarlijkse Zonne-Rente per Zon Obligatie wordt als volgt vastgesteld:

#### Jaarlijkse Zonne-Rente = Variabele productie in desbetreffende jaar x Vaste stroomprijs:

- Productie: per Zonnepaneel wordt ieder jaar op basis van de productiegegevens vastgesteld hoeveel zonne-energie deze heeft geproduceerd. Deze productie per paneel is het rekenkundig gemiddelde van de totale productie in het jaar van de renteperiode. De productie per zonnepaneel bestaat derhalve uit  $1/1.312^e$  deel van de totale jaarlijkse productie. De productie per ZonneDeel bedraagt  $1/24^e$  van de productie per zonnepaneel, zijnde **1/31.488<sup>ste</sup>** van de jaarproductie.
- Stroomprijs: Dit is een **vast** tarief van EUR 53,47/MWh.
- Cap en Floor: In verband met grotendeels vaste exploitatie inkomsten is de Zonnerente in enige Renteperiode is gemaximeerd op EUR 0,645 per Zonnedeel (de CAP). Dit is omgerekend een productiefactor van 1.092 kWh/kWp. De CAP

komt neer op een rendement (IRR) van 4,4%. Eerlijkheidshalve is er dan ook een Floor van toepassing. De Zonnerente kan in enige Renteperiode nooit minder bedragen dan EUR 0,367 per Zonnedeel (de Floor). Dit is omgerekend een productiefactor van 622 kWh/kWp. Dit komt neer op een rendement (IRR) van 2,6%.

- In de praktijk is het zeer onwaarschijnlijk dat de Cap en de Floor van toepassing zullen zijn, echter omdat dit niet op voorhand volledig uitgesloten kan worden zijn deze voorwaarden opgenomen.

#### Prognose Zonne-Rente

Hieronder volgt een prognose van de (verwachte) opbrengst van een Zon Obligatie. Aan de berekening van de verwachte opbrengst per Zon Obligatie over de gehele looptijd worden de volgende aannames gedaan:

- Looptijd: de looptijd van een Zon Obligatie is 15 jaar vanaf de datum van uitgifte van de Zon Obligatie, verwacht op 7 augustus 2017 en derhalve tot 7 augustus 2032.
- Productie: op basis van het gemiddeld aantal zonne-uren en de te verwachten verliezen in de kabels en de omvormers is de verwachte productie 880 kWh/kWp. Dit is omgerekend 233,19 kWh per Zonnepaneel in het eerste volledige productiejaar<sup>3</sup>. Vervolgens corrigeren we deze productie met een jaarlijkse degradatie factor van het zonnepaneel van 0,5% per jaar om tot een gemiddelde productie van 225,0 kWh per zonnepaneel (omgerekend 9,4 kWh per ZonneDeel), per jaar over 15 jaar te komen.
- Stroomprijs: is een **vast** tarief van EUR 53,47/MWh, ofwel 5,35 eurocent per kWh.

De netto-opbrengst van één (1) Zon Obligatie, met een opbrengst overeenkomstig aan  $1/24^e$  zonnepaneel, is op basis hiervan:

|                      |                              |
|----------------------|------------------------------|
| Nominale waarde      | - EUR 25,00                  |
| Zonne-Rente: 15 jaar | + EUR 7,52                   |
| Terugbetaling Inleg  | + EUR 25,00                  |
| <b>Totaal</b>        | <b>+ EUR 7,52 (IRR 3,5%)</b> |

<sup>3</sup> En 233,2 kWh voor de eerste zonne-rente periode van 12 maanden na de Uitgifte datum. Dit i.v.m. de installatieperiode die naar verwachting 0 weken zal duren.

De jaarlijkse zonne-rente wordt ook uitgedrukt als een percentage t.o.v. de uitstaande hoofdsom gedurende het jaar waarover de zonne-rente is ontvangen. Omdat jaarlijks 1/15<sup>e</sup> van de hoofdsom wordt afgelost verandert het zonne-rente percentage gedurende de looptijd als volgt:

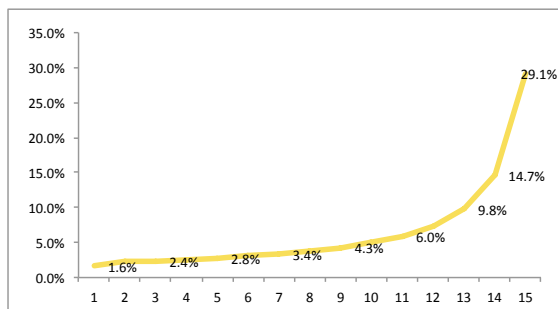

De effectieve zonne-rente over de volledige looptijd wordt berekend aan de hand van de 'Internal Rate of Return'. Op deze manier wordt het rentepercentage vastgesteld dat overeenkomstig is met een spaarrekening die gelijke kasstromen heeft. De IRR bedraagt **3,5%**.

Afhankelijk van de aannames over de ontwikkeling van de productie (780 kWh/kWp <> 980 kWh/kWp) kan het rendement op basis van bovenstaande aannames als volgt variëren:

| Productie zonnestroom |      |      |      |      |
|-----------------------|------|------|------|------|
| 780                   | 830  | 880  | 930  | 980  |
| 3.1%                  | 3.3% | 3.4% | 3.6% | 3.8% |

TABEL 1: RENDEMENTSVERWACHTINGEN VIA ZONNEPANELENDELEN.NL

### Voordeel voor klanten van Qurrent

Qurrent wil het zelf opwekken van energie graag stimuleren. Wie zelf stroom opwekt, heeft bij Qurrent daarom een streepje voor.

ZonnepanelenDelen heeft met Qurrent afgesproken dat Zon Obligatiehouders die tijdens de renteperiode ten tijde van de uitbetaling geregistreerd staan als een klant van Qurrent een aanvullende opslag van 1,037 eurocent per kWh hebben op de Stroomprijs<sup>4</sup>. Het rendement is daarmee extra aantrekkelijk als je overstapt naar Qurrent.

<sup>4</sup> Deze opslag voor klanten van Qurrent geldt voor maximaal 3.500 kWh per jaar. Indien de Zon Obligatiehouder meer zonnestroom heeft opgewekt dan 3.500 kWh, dan wordt over dit meervolume de 'normale' zonne-rente uitgekeerd van EUR 5,35 /MWh.

Het uitgangspunt voor klanten van Qurrent is dat ze hun zonne-rente in de vorm van een productienota ontvangen als korting op hun energierekening. In overleg met ZonnepanelenDelen kan het ook voorkomen dat deze verrekening in sommige jaren via ZonnepanelenDelen zal worden gedaan waardoor je geen specifieke productienota ontvangt. In dit geval blijft het extra voordeel wel van toepassing.

### Prognose zonne-rente Qurrent klanten

Hieronder volgt een prognose van de (verwachte) opbrengst van een Zon Obligatie voor ZonneDelers die tevens klant van Qurrent zijn.

De netto-opbrengst van één (1) Zon Obligaties, met een opbrengst overeenkomstig aan 1/24<sup>e</sup> zonnepaneel, is op basis hiervan:

|                     |                              |
|---------------------|------------------------------|
| Nominale waarde     | - EUR 25,00                  |
| Voordeel: 15 jaar   | + EUR 9,49                   |
| Terugbetaling Inleg | + EUR 25,00 _____            |
| <b>Totaal</b>       | <b>+ EUR 9,49 (IRR 4,3%)</b> |

Ook voor klanten van Qurrent kan de kostenbesparing op de energierekening worden uitgedrukt als een rentepercentage. Omdat jaarlijks 1/15<sup>e</sup> van de hoofdsom wordt afgelost verandert het zonne-rente percentage gedurende de looptijd als volgt:

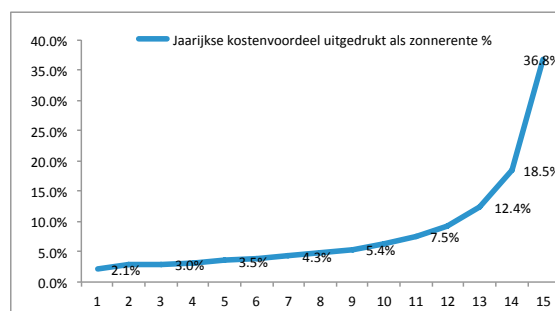

De effectieve zonne-rente over de volledige looptijd wordt berekend aan de hand van de 'Internal Rate of Return'. Op deze manier wordt het rentepercentage vastgesteld dat overeenkomstig is met een spaarrekening die gelijke kasstromen heeft. De IRR bedraagt **4,3%**.

Afhankelijk van de aannames over de ontwikkeling van de productie (780 kWh/kWp <> 980 kWh/kWp)

kan het rendement op basis van bovenstaande aannames als volgt variëren:

| Productie zonnestroom |      |      |      |      |
|-----------------------|------|------|------|------|
| 780                   | 830  | 880  | 930  | 980  |
| 3,9%                  | 4,1% | 4,3% | 4,6% | 4,8% |

TABEL 2: RENDEMENTSVERWACHTINGEN VOOR CURRENT KLANTEN

Een uitgebreide berekening van de beschreven prognose van het rendement is terug te vinden in het kasstroomoverzicht in Bijlage 4.

#### **Samenvatting van de betrokken Partijen**

ESCo Van Erp Pork B.V. koopt een zonne-energie installatie van Solaris EPC & Onderhoud B.V. en stelt deze installatie beschikbaar aan Van Erp Pork welke wordt vertegenwoordigd door Van Erp Pork E.Z. op

basis van een exploitatieovereenkomst voor een periode van 15 jaar.

De financiering komt tot stand dankzij:

1. een aandeelhouderslening van Solaris Invest B.V.
2. de uitgifte van een achtergestelde Zon Obligatielening waarbij ESCo Van Erp Pork B.V. wordt ondersteund door ZonnepanelenDelen B.V. die via de Trustee Stichting Zonedelers de crowdfunders vertegenwoordigd.
3. Een vreemd vermogen financiering door de ASN Bank Groenprojecten Fonds.

## 5. Uitgevende instelling & betrokken partijen

*Dit hoofdstuk beschrijft de Uitgevende Instelling en de verschillende partijen die betrokken zijn bij de ontwikkeling, realisatie en exploitatie van Zonedak Van Erp Pork.*

### **Uitgevende instelling**

ESCo Van Erp Pork B.V. gevestigd aan de Maliesingel 29 in Utrecht. Zij is de Uitgevende Instelling van de Zon Obligaties en is juridisch en economisch gerechtigde van de zonnepanelen, omvormers, bijbehorende kabels en montagemateriaal, alsmede van alle andere vermogensbestanddelen van het Zonedak. De Kerngegevens van de Uitgevende Instelling zijn als volgt:

|                           |                           |
|---------------------------|---------------------------|
| <b>Rechtsvorm</b>         | Besloten Vennootschap     |
| <b>KvK-registratie</b>    | 68012101                  |
| <b>Toepasselijk recht</b> | Nederlands recht          |
| <b>Adres</b>              | Maliesingel 29            |
| <b>Plaats</b>             | 3581 BJ , Utrecht         |
| <b>E-mail</b>             | info@solarisindustria.com |
| <b>Website</b>            | www.solarisindustria.com  |

De Uitgevende Instelling wordt speciaal opgericht ten behoeve van de aanschaf, bouw en exploitatie van het Zonedak. Aandeelhouders zijn Stichting Administratiekantoor Solaris Industria B.V. en Solaris Invest B.V..

Het dagelijks bestuur en operationele beheer van de Uitgevende Instelling wordt gevormd door Solaris Industria B.V.. De Uitgevende Instelling heeft geen personeel in dienst. De statuten van de Uitgevende Instelling zijn aangehecht in bijlage 5.

### **Aan financiering gerelateerde partijen**

De ASN bank en/of het ASN Groenprojectenfonds (vertegenwoordigd door Pettelaar Effectenbewaarbedrijf N.V. en ASN Beleggingsinstellingen Beheer B.V.) verstrekt een vreemd vermogen Projectfinanciering van EUR 267.829,- met een looptijd van 15 jaar en een lineaire aflossing. De belangrijkste kenmerken hiervan zijn verder als volgt:

- Rente. 10 jaar vast: 10-jaars IRS koers (maximaal 1,2%) + 1.3% opslag (samen maximaal 2,5%). Daarna 5 jaar vast: 5-jaars IRS koers + 2,3% opslag.
- Zekerheden.
  - Eerste hypotheek op het recht van opstal; Eerste pandrecht op alle huidige en toekomstige roerende zaken;
  - Eerste pandrecht op de huidige en toekomstige rechten en vorderingen uit overeenkomsten met betrekking tot opstal en erfdienstbaarheid
  - Eerste pandrecht op de huidige en toekomstige rechten en vorderingen uit de huurovereenkomsten;
  - Eerste pandrecht op alle huidige en toekomstige vorderingen;
  - Eerste pandrecht op alle aandelen en daaraan verbonden rechten van Solaris Invest B.V. in de Uitgevende Instelling;
  - Eerste openbaar pandrecht op het saldo op de betaalrekening, depot, DSRA en MRA;
  - Eerste pandrecht op alle huidige en toekomstige rechten en vorderingen die voortvloeien uit de SDE+ subsidie, teruggave belastingen, verzekeringspolissen en alle overige garanties en overeenkomsten gerelateerd aan de Uitgevende Instellingen.
- Voorwaarden.
  - De Uitgevende Instelling dient te allen tijde een saldo op een geblokkeerde spaarrekening aan te houden voor rente en aflossing (de "DSRA") van ten minste EUR 7.181,-;
  - De Uitgevende Instelling dient in 10 jaar een saldo op een geblokkeerde spaarrekening op te bouwen ten behoeve van onderhoud en reparaties (de "MRA") van ten minste EUR 22.252,-. Jaarlijks dient 1/10<sup>e</sup> van dit bedrag bijgeschreven te zijn op deze rekening;
  - De verhouding tussen de beschikbare kasstromen voor rente en aflossingsbetalingen en de hoogte van de rente en aflossingsbetalingen op de Vreemd Vermogen Projectfinanciering dient (de "DSCR") altijd minimaal 1,2 te zijn.
  - Minimale solvabiliteit van 15%.

De in dit Informatie Memorandum beschreven Zon Obligatie lening is achtergesteld aan de hiervoor genoemde Projectfinanciering. Dit betekent concreet dat de verplichtingen aan Obligatiehouders zijn achtergesteld aan betaling van rente en aflossing onder de Projectfinanciering. Indien de Uitgevende Instelling door o.a. tegenvallende inkomsten niet kan voldoen aan de voorwaarden gesteld aan de Projectfinanciering, zal de Uitgevende Instelling betalingen aan Obligatiehouders moeten opschorten.

In geval van faillissement van een Uitgevende Instelling kunnen de Obligatiehouders pas worden terugbetaald nadat de schuld aan Projectfinancier en de andere (wettelijk) preferente crediteuren is voldaan. Indien betalingen aan Obligatiehouders om bovengenoemde reden worden opgeschort, zullen de opgeschorte bedragen worden bijgeschreven op de Hoofdsom en zal de betreffende Uitgevende Instelling alsnog trachten op een later moment aan haar verplichtingen aan Obligatiehouders te voldoen.

De achterstelling van verplichtingen onder de Obligatielening aan de verplichtingen onder de Projectfinanciering wordt formeel vastgelegd in een Achterstellingsakte.

Conform de Inschrijfovereenkomst zal Stichting Zonnedelaers namens de houders van één (of meer) Zon Obligatie(s) worden gemachtigd om namens hen deze akte te tekenen. Een kopie van deze Achterstellingsakte kan per mail worden opgevraagd bij de Uitgevende Instelling.

ZonnepanelenDelen is een crowdfundingplatform voor collectieve duurzame zonne-energieprojecten. ESCo Van Erp Pork B.V. maakt gebruik van de financiële & administratieve diensten van ZonnepanelenDelen. Zij verzorgen in opdracht de administratie van de Zon Obligaties en de jaarlijkse betaling van de Zonne-Rente.

Stichting Zonnedelaers treedt op als behartiger van de belangen van de houders van Zon Obligaties. Het doel van Stichting Zonnedelaers is: (a) het naar eigen inzicht behartigen van de belangen van de houders van Zon Obligaties, (b) het uitoefenen van alle aan de Zon Obligaties verbonden rechten, (waaronder inbegrepen het uitoefenen van stemrechten indien van toepassing), in het belang van de houders van de

Zon Obligaties, (c) het beheren en administreren van de Zon Obligaties, (d) het verkrijgen, houden, beheren, afstand doen van en uitwinnen van zekerheidsrechten ten behoeve van de houders van Zon Obligaties en (e) het verrichten van al hetgeen met het vorenstaande verband houdt of daartoe bevorderlijk kan zijn (zie Bijlage 6). De Stichting Zonnedelaers wordt bestuurd door vertegenwoordigers van ZonnepanelenDelen B.V..

#### **Overige aan exploitatie gerelateerde partijen**

Van Erp Pork E.Z. vertegenwoordigt de eigenaar van het gebouw Van Erp Pork. Zij stelt het dak beschikbaar. Dit is vastgelegd in een opstalovereenkomst met de volgende kenmerken:

- Duur. De overeenkomst is voor een onafgebroken periode van 15 jaar, gerekend vanaf de datum van ingebruikname van de zonnepanelen. Deze looptijd is gekoppeld aan de Exploitatieovereenkomst.
- Huurprijs. Er dient geen jaarlijkse huur voor gebruik van het dak betaald te worden.
- In het geval van tussentijdse de- en hermontage van de zonnepanelen (bijvoorbeeld bij onderhoud aan het dak door de Opstalgever) zijn de hieruit voortvloeiende kosten voor rekening van de Opstalgever.

Aanvullend zal de opgewekte zonnestroom worden verrekend met Van Erp Pork op basis van een exploitatieovereenkomst. Relevante kenmerken van deze overeenkomst zijn:

- Duur. De overeenkomst is voor een periode van 15 jaar, gerekend vanaf de datum van ingebruikname van de zonnepanelen. Gedurende de looptijd heeft de Gebouweigenaar te allen tijde het recht om het zonne-energie systeem over te nemen tegen een vooraf vastgestelde overnameprijs welke voldoende is om te kunnen voldoen aan de verplichtingen jegens alle financiers waaronder ook de Zon Obligatiehouders m.b.t. de vervroegde aflossing.
- Tarief. Er is sprake van een maandelijks exploitatievergoeding die bestaat uit een vast productievolume (met inbegrip van de standaard degradatie van de zonnepanelen) en een variabel tarief per kWh. Dit Variabele tarief wordt jaarlijks gedeeltelijk gecorrigeerd voor een verandering

van de marktprijs voor elektriciteit (ENDEX index), welke jaarlijks opnieuw wordt vastgesteld.

- Na afloop van de exploitatieovereenkomst dient het dak leeg opgeleverd te worden tenzij de Gebouweigenaar gebruik maakt van de optie om de zonnepanelen over te nemen.

Solaris EPC & Onderhoud B.V. levert en installeert de zonne-energie installatie. Daarnaast zorgt zij voor het jaarlijkse onderhoud. Solaris EPC & Onderhoud B.V. garandeert de opbrengst in de eerste 15 jaren door middel van een Performance Ratio (PR) Garantie. Solaris EPC & Onderhoud B.V. garandeert daarmee dat de gemeten opbrengst in kWh van de Zonnepanelen minimaal gelijk is aan 98% van de werkelijk te verwachte Performance Ratio van 87%. Op basis van een referentie cel en temperatuursensoren wordt gemeten wat het systeem zou moeten leveren gedurende de productieperiode. Indien de performance ergens gedurende de 15 jaar achter blijft bij de verwachting dient een financiële compensatie te worden betaald voor de gemiste productie en zal deze voor de toekomstige productie worden hersteld.

Naast de PR garantie, zijn de volgende garanties van toepassing:

- Een beschikbaarheidsgarantie van 98% van de uren dat de installatie beschikbaar kan zijn;
- In aanvulling hierop zijn de garanties van de individuele componenten van toepassing, zijnde 10 jaar productgarantie en 25 jaar vermogensgarantie op de zonnepanelen, 10 jaar productgarantie op de omvormers en 15 jaar productgarantie op de onderconstructie.

Na oplevering wordt tevens een serviceovereenkomst gesloten met Solaris EPC & Onderhoud B.V. Deze overeenkomst voorziet in het preventief en correctief onderhoud en noodzakelijke reparatie gedurende 15 jaar na oplevering. Deze overeenkomst voorziet erin dat er jaarlijks een inspectie wordt uitgevoerd inclusief verslaglegging en dat de zonnepanelen 1 x per 2 jaar worden gereinigd.

Dutch Marine Insurance. Gedurende de exploitatieperiode draagt de Uitgevende Instelling er zorg voor dat de zonnepanelen verzekerd zijn tegen onheil van binnen en buiten. Hiertoe zal zij een

verzekering afsluiten bij Dutch Marine Insurance (of vergelijkbaar) via Solaris Industria B.V.. Enkele relevante kenmerken van deze verzekering zijn:

- Materiële schade: verzekerd is een plotselinge en onvoorziene beschadiging van het zonne-energiesysteem door een van buitenkomend onheil alsmede verlies van de verzekerde zaak als gevolg van diefstal, mits ontstaan in de verzekeringstermijn. De maximale dekking betreft de nieuwwaarde van het PV-Systeem, met een maximum van EUR 2.000.000,- per PV-Systeem.
- Eigen gebrek: verzekerd is ook eigen gebrekschade (schade veroorzaakt door de aard of een gebrek van de verzekerde zaak zelf.. Maximale dekking bedraagt EUR 1.000.000 per verzekeringsjaar voor alle projecten tezamen die in beheer zijn van Solaris Industria en daarmee onder deze polis vallen (momenteel 3).
- Productieverlies uit hoofde van bovengenoemde beschadiging is gedekt tot een maximum van 52 weken;
- Het eigen risico voor Zonnedak Van Erp Pork bedraagt EUR 1.000,- ;
- Schade als gevolg van oorlog, atoomkernreacties, natuurrampen (aardbeving, overstroming, windstoten boven 119 km/uur), terrorisme, opzet, experimenten en beproevingen, esthetische gebreken, instorting of verzakking, slijtage, corrosie, oxidatie, of geleidelijke degeneratie is **niet** verzekerd.

Ter aanvulling op de verzekering tegen onheil van binnen en buiten draagt de Uitgevende Instelling er ook zorg voor dat zij in het bezit is van een aansprakelijkheidsverzekering. Ook hiertoe is een verzekering afgesloten bij Centraal Beheer Achmea (of vergelijkbaar) via Solaris Industria B.V.. Enkele relevante kenmerken van deze verzekering zijn:

- Maximale dekking per aanspraak per project van EUR 2.500.000;
- Maximale dekking per verzekeringsjaar per project van EUR 5.000.000;;
- Schade aan de opstal is verzekerd onder deze polis;
- Het eigen risico voor Zonnedak Van Erp Pork bedraagt EUR 1.000,- ;

RVO: (voorheen Agentschap NL) houdt zich bezig met de uitvoering van een aantal regelingen die vallen onder de verantwoordelijkheid van het Ministerie van Economische zaken. Onder andere houdt zij zich bezig met de toekenning en uitbetaling van de SDE+ Subsidie vergoeding aan producenten van duurzame energie.

Voor Zonedak Van Erp Pork is de SDE+ Subsidie regeling aangevraagd in fase 5, welke op 05-11-2014 is beschikt met een maximum van EUR 463.500.

## 6. Risico's

*In dit hoofdstuk worden de risico's beschreven tijdens de bouw- en exploitatiefase. In beginsel zijn de rente en aflossingsverplichtingen gedekt uit de kasstromen van de door de Uitgevende Instelling in eigendom zijnde zonnepanelen. Er zijn echter risico's van de contractpartijen en overige risico's als gevolg waarvan de (terug) betaling door de Uitgevende Instelling van de Zonne-Rente en/of de hoofdsom van de Zon Obligaties niet of niet geheel kan worden voldaan.*

### **Risico's tijdens bouw**

Tijdsoverschrijding. De installateur Solaris EPC & Onderhoud B.V. (waarbij Zonnepanelen op het Dak B.V. optreedt als hoofdininstallateur in opdracht van Solaris EPC & Onderhoud B.V.), van Zonnedak Van Erp Pork heeft aangegeven maximaal 0 weken nodig te hebben voor de levering en installatie van de zonnepanelen. Oplevering staat derhalve gepland op 7 augustus 2017. Met deze planning is ook gerekend in de rendementsverwachting. Het risico bestaat echter dat deze periode wordt overschreden waardoor de hoeveelheid geproduceerde zonne-energie per Zon Obligatie **9,7 kWh** (omgerekend 233,2 kWh per zonnepaneel) in de eerste renteperiode lager is dan verwacht waardoor uw rendement lager kan uitkomen dan wordt verwacht.

Kostenoverschrijding. De hoofdaannemer zal de zonnepanelen op basis van een fixed-price-turn-key contract opleveren. De hoofdaannemer is zeer intensief betrokken geweest bij het voorbereidingstraject van dit project. Tevens wordt opgemerkt dat er specifieke betaalaafspraken zijn gemaakt waarbij de betalingen zijn gekoppeld aan de geleverde werkzaamheden en/of materialen. Het risico bestaat echter dat er (i) interpretatie verschillen ontstaan met betrekking tot de scope van de uit te voeren werkzaamheden of dat de aannemer onvoorzien (bijvoorbeeld uit hoofde van een faillissement) niet aan zijn verplichtingen kan/wil voldoen. Beide situaties kunnen resulteren in een kostenoverschrijding waarbij ESCo Van Erp Pork B.V. haar eigen middelen dient aan te wenden ter compensatie. Indien deze middelen niet voorhanden zijn bestaat de mogelijkheid dat het voor ESCo Van

Erp Pork B.V. niet mogelijk is de (volledige) hoofdsom (tijdig) aan de Zon Obligatiehouder te betalen.

Calamiteiten. In het ongelukkige en thans niet voorziene geval kan het voorkomen dat er gedurende de bouwfase schade aan het Zonnedak ontstaat door oorzaken van buitenaf en/of door nalatigheid van de hoofdaannemer of zijn onderaannemer(s). In dat geval is het mogelijk dat de bouwfase langer duurt dan verwacht en/of delen van de zonne-energie installatie vervangen dienen te worden. De installateur zal zorgdragen voor een CAR verzekering waarmee hieruit voortvloeiende kosten gedekt zouden moeten worden.

### **Risico's tijdens exploitatie**

Resource Risico. De productieverwachting is gebaseerd op de gegarandeerde Performance Ratio Garantie en gemiddelde zoninstraling die is gebaseerd op een langjarig gemiddelde. Gezien de looptijd van 15 jaar van de Obligatielening is de kans groot dat een jaar met minder zonuren wordt gecompenseerd door een jaar met meer zonuren.

De mogelijkheid bestaat echter altijd dat er minder zonne-uren zijn dan verwacht. Het gevolg daarvan is dat de jaarlijkse Zonne-Rente lager uitvalt dan in de verwachting is uitgesproken.

Prijrisico. Het is mogelijk dat energieprijzen in de toekomst dalen of stijgen. Aangezien de vergoeding voor klanten (huurders van de Zonnestroomsystemen) gecorrigeerd mag worden voor veranderende marktprijzen zal dit de winstgevendheid van de Uitgevende Instellingen negatief kunnen beïnvloeden. Aangezien de SDE+ subsidie (tot op zekere hoogte) meebeweegt met de energieprijzen kan een deel van deze prijsdaling worden opgevangen. De vergoeding die betaald wordt bestaat echter uit een leveringstarief welke voor veranderende marktprijzen kan worden aangepast en een vaste opslag.

*Onder verschillende stresstesten, uitgevoerd door o.a. de lening-verstrekken Projectfinancier - daarin ook meenemend het belang van de Obligatiehouders - is*



*gebleken dat in geval van een prijsdaling van 75% gedurende een periode van 15 jaar nog steeds kan worden voldaan aan de verplichtingen aan de Obligatiehouders. De kans dat prijzen 15 jaar lang meer dan 75% lager liggen dan huidige prijzen is zeer klein, echter dit kan niet op voorhand volledig worden uitgesloten.*

Technische gebreken. Het rendement op uw Zon Obligatie (de Zonne-Rente) is variabel. Deze hangt onder andere af van de hoeveelheid zonne-energie. Het risico bestaat dat het Zonnedak niet naar behoren functioneert. In dat geval zal er minder zonnestroom worden opgewekt.

Op basis van de verzekeringen en garanties die worden afgegeven door de hoofdaannemer, de fabrikant van de zonnepanelen en de fabrikant van de omvormers, is het Zonnedak gedurende 15 jaar gedekt tegen technische gebreken. Het risico dat deze garanties niet (volledig) kunnen worden nagekomen is klein, doch kan dit niet geheel worden uitgesloten.

Calamiteiten. Het risico bestaat dat zich schade aan het Zonnedak voordoet door oorzaken van buitenaf. Voor het herstel van de installatie is het Zonnedak in deze situatie verzekerd tegen schade door dergelijke oorzaken van buitenaf zoals bijvoorbeeld brand, en normale natuurkrachten zoals wind, storm, hagel, sneeuwdruk en bevroering, blikseminslag. Indien deze situatie zich voordoet is het mogelijk dat er gedurende kortere of langere tijd geen zonnestroom kan worden opgewekt totdat de installatie is hersteld. Het zonnedak is verzekerd voor een maximale periode van 52 weken tegen dit opbrengstverlies.

Verzekeringen en onverzekerbare risico's. Voor de operationele fase van het Zonnedak is een aantal verzekeringen afgesloten. Niet alle risico's met betrekking tot het Zonnedak zijn echter verzekerd. Zo zijn bijvoorbeeld natuurrampen, terroristische aanslagen en oorlogen niet verzekerd. Daarnaast kan het voorkomen dat verzekeringen geen of geen volledige dekking bieden voor specifieke risico's. Bovendien kunnen ontwikkelingen op de verzekeringsmarkt leiden tot hogere verzekeringspremies. Voorgaande kan negatief van invloed zijn op de financiële positie van de Uitgevende Instelling, waardoor zij mogelijk niet of

niet tijdig de aflossing van de Zon Obligaties aan de houders van Zon Obligaties kan betalen.

Continuïteitsrisico: In het exploitatiecontract, dat met het Van Erp Pork (vertegenwoordigd door Van Erp Pork E.Z.) is overeengekomen, staat dat het zonnedak gedurende een periode van 15 jaar geëxploiteerd mag worden. Indien hiervan wordt afgeweken door de Gebouweigenaar (bijvoorbeeld in verband met sloop of verbouwing van het pand) dan heeft de gebouweigenaar de verplichting het PV-systeem over te nemen tegen een vooraf vastgestelde overnameprijs waarmee de Obligatiehouders vervroegd kunnen worden afgelost.

### **Risico's van contractpartijen**

Risico van Wanbetaling en/of faillissement van Van Erp Pork E.Z., de eigenaar van het gebouw gelegen aan de Schijndelseweg 75. Voor de opgewekte zonnestroom wordt een periodieke vergoeding ontvangen van het Van Erp Pork. In het onvoorziene geval dat de eigenaar failliet gaat, zal er gezocht moeten worden naar een andere afnemer. Hierbij is het mogelijk dat in dit geval de zonnestroom aan het net geleverd zal moeten worden. Het kan zijn dat hierdoor een andere prijsstructuur voor de inkomsten ontstaat waardoor de inkomsten van de Uitgevende Instelling lager uitvallen dan verwacht op basis van de huidige exploitatieovereenkomst of dat het project voortijdig moet worden gestopt. Dit kan ertoe leiden dat de Uitgevende Instelling niet (volledig) en/of niet tijdig de aflossing van de Zon Obligaties aan de houders van Zon Obligaties kan betalen.

*In een stres scenario is gekeken naar de situatie dat er 100% moet worden teruggeleverd aan het net tegen huidige marktprijzen. In dit geval kan nog steeds aan de aflossingsverplichting van de Zon Obligaties worden voldaan.*

Faillissement beheerder. In het ongelukkige en niet verwachte geval dat Solaris Industria B.V. gedurende de exploitatie failliet gaat zal er een andere partij gezocht moeten worden die de taken over zal nemen en exploitatie van het zonne-energieproject verzorgt. Dit heeft geen direct effect op de zonne-installatie zelf. De mogelijkheid bestaat dat kosten hiervoor hoger zullen zijn wat er toe kan leiden dat het voor ESCo Van Erp Pork B.V. niet mogelijk is de Zonne-

Rente en de hoofdsom (tijdig) aan de Zon Obligatiehouder te betalen.

*In de businesscase is echter rekening gehouden met marktconforme prijzen voor administratie en beheer. Deze prijzen worden ook jaarlijks geïndexeerd met 1% zodat het voor derden aantrekkelijk genoeg zou moeten zijn het beheer en de administratie voor begrootte kosten over te nemen.*

Faillissement leverancier en onderhoudspartij. De mogelijkheid bestaat dat de hoofdaannemer gedurende de looptijd van de Obligatielening niet aan haar verplichtingen voldoet danwel kan voldoen. Indien dit geval zich voordoet, zal een andere partij gevraagd worden deze taken over te nemen. Geprobeerd zal worden om dit onder dezelfde (financiële) condities te laten plaatsvinden. De mogelijkheid bestaat dat de zonnepanelen (tijdelijk) minder stroom opwekken dan verwacht, of dat de kosten van het onderhoud zullen stijgen, hetgeen ertoe kan leiden dat ESCo Van Erp Pork B.V. onvoldoende geld tot haar beschikking heeft om de Zonne-Rente op de Obligatielening (tijdig) aan de Zon Obligatiehouder te betalen.

*Net als bij de kosten voor administratie en beheer is ook hier begroot met marktconforme tarieven en voorwaarden waardoor de kans groot is dat derden het contract kunnen voortzetten.*

Faillissement andere leveranciers. Voor eventuele andere leveranciers of onderaannemers geldt ook dat in geval van faillissement een andere partij gevraagd wordt de taken van de desbetreffende leverancier of afnemer over te nemen. De mogelijkheid bestaat echter dat de kosten hoger en/of opbrengsten lager zullen zijn, wat ertoe kan leiden dat het voor ESCo Van Erp Pork B.V. niet mogelijk is de Zonne-Rente van de Obligatielening (tijdig) aan de Zon Obligatiehouder te betalen.

Contracten en overeenkomsten. ESCo Van Erp Pork B.V. gaat verschillende contracten en overeenkomsten aan. Ondanks de zorgvuldigheid bij het aangaan van deze overeenkomsten kan er onenigheid ontstaan doordat (bijvoorbeeld) (i) interpretatie verschillen ontstaan of (ii) partijen onvoorzien niet aan hun verplichtingen kunnen/willen voldoen. Afwijkingen in de gemaakte

afspraken door niet voorziene omstandigheden kunnen van invloed zijn op het verwachte rendement en de mogelijkheden van ESCo Van Erp Pork B.V. om aan haar verplichtingen te voldoen.

**Risico's verbonden aan de Zon Obligatielening**  
Beperkte verhandelbaarheid Zon Obligaties. De Zon Obligaties zullen in beginsel niet op enige gereguleerde markt of multilaterale handelsfaciliteit worden genoteerd of verhandeld. De Zon Obligaties zijn slechts overdraagbaar met instemming van de Uitgevende Instelling.

Tussentijdse verhandeling van een Zon Obligatie kan alleen plaatsvinden als zich zowel een koper als een verkoper, heeft gemeld bij de Uitgevende Instelling per e-mail via **info@solarisindustria.com**. De verhandeling van de Zon Obligatie zal geschieden tegen de nominale waarde, of een waarde anderszins overeengekomen tussen kopende en verkopende partij. De Uitgevende Instelling zal gerechtigd zijn ter zake de administratie van de overdracht twee procent (2,0%) van de nominale waarde van de over te dragen Obligaties in rekening te brengen bij de kopende partij, met een minimum van EUR 10,- per transactie.

Waarde van de Zon Obligatie. Het risico bestaat dat gedurende de Looptijd van de Obligaties de waarde van de Obligatie niet objectief te bepalen is, en/of dat bij overdracht van de Zon Obligatie(s) de kopende partij deze wil overnemen voor een prijs anders dan de reële waarde.

Waarde fluctuaties. Op de Obligaties wordt een Rente vergoed die gedurende de Looptijd kan wijzigen. De waardering van de Obligaties is, naast de omstandigheden zoals hierboven onder 'Risico waardering van de Obligaties' beschreven, mede afhankelijk van de ontwikkeling van de marktrente. Een stijging van de marktrente leidt in beginsel tot een waardedaling van de Obligaties. Een daling van de marktrente tot een waardestijging van de Obligaties.

Het risico bestaat dat bij verkoop van de Obligaties voor de Aflossingsdatum, de waarde van de Obligaties in het economisch verkeer lager is dan de Hoofdsom, vanwege een hogere marktrente.

Achterstelling. De Obligatieleningen hebben een achtergesteld karakter. De operationele

verplichtingen en verplichtingen voortvloeiend uit de Projectfinanciering zullen eerst worden voldaan voordat aan de betalingsverplichtingen (betaling Rente en Aflossing) onder de Obligatieleningen kan worden overgegaan. In geval van faillissement van een Uitgevende Instelling kunnen de Obligatiehouders pas worden terugbetaald nadat de Projectfinancier en de andere (wettelijk) preferente crediteuren zijn voldaan. Doordat in een dergelijke situatie naar alle waarschijnlijkheid meerdere partijen tegelijkertijd aanspraak maken op het resterende vermogen (de 'boedel') van de betreffende Uitgevende Instelling, lopen Obligatiehouders - met een achtergestelde vordering - een groter risico dat zij niet volledig zullen worden terugbetaald.

De Obligatiehouders hebben een preferente positie ten opzichte van de aandeelhouders van de Uitgevende Instelling. De Uitgevende Instelling zal geen dividend of andere uitkeringen doen aan haar aandeelhouders alvorens aan de verplichtingen jegens de Obligatiehouders is voldaan.

Non-recourse. De Obligatieleningen zijn een non-recourse financiering. Dat betekent dat de Obligatiehouders uitsluitend een verhaalsrecht hebben op het vennootschapsvermogen van de Uitgevende Instelling en zich niet kunnen verhalen op het (privé)vermogen van de directie of aandeelhouders van de Uitgevende Instellingen.

#### **Overige risico's**

Wet en regelgeving. Opgemerkt dient te worden dat het risico bestaat dat door jurisprudentie, gewijzigde wet- en regelgeving of politieke besluitvorming in algemene zin de positie van de Zon Obligatiehouders kan wijzigen. Dit zou mogelijk financiële, juridische en/of fiscale consequenties voor het Zonnedak kunnen hebben. Indien de financiële uitgangspunten van de Zon Obligatie wijzigt als gevolg van jurisprudentie of gewijzigde wet- en regelgeving kan de Uitgevende Instelling op grond van de Obligatievoorwaarden besluiten tot vervroegde aflossing van de Zon Obligaties. Echter, de financieringsmogelijkheden voor een vervroegde aflossing door de Uitgevende Instelling zijn beperkt en kunnen meebrengen dat nominale waarde van

een Zon Obligatie (het inlegbedrag van EUR 25,00 per Zon Obligatie) niet of niet geheel aan de Zon Obligatiehouders kan worden terugbetaald.

Samenloop. Een belangrijk risico is gelegen in de samenloop van verschillende risicofactoren, dus wanneer verschillende risicofactoren tegelijkertijd optreden. Een dergelijke samenloop kan leiden tot een situatie waarbij de resterende risico's voor de houders van Zon Obligaties significant zijn, hetgeen gevolgen kan hebben voor de betaling van de verwachte Zonne-Rente en/of de aflossing van de Zon Obligaties.

#### **Zekerheden**

Ter meerdere zekerheid van de terugbetalingsverplichting van de Uitgevende Instelling zijn er de volgende zekerheidsrechten gevestigd.

- Een tweede pandrecht op alle toekomstige en huidige roerende zaken zijnde het PV-systeem bestaande uit fotovoltaïsche panelen, bevestigingsmateriaal, alle kabels, en toebehoren;
- Een tweede pandrecht op alle huidige en toekomstige projectcontracten, rechten en vorderingen die voortvloeien uit, of die betrekking hebben op het PV-systeem.

De uitwinning van deze zekerheden kunnen transactiekosten met zich meebrengen. Het risico bestaat dus dat ondanks uitwinning van deze zekerheden de resterende rente en openstaande hoofdsom (niet) (volledig) betaald kunnen worden.

Tot slot dient opgemerkt te worden dat in het geval van een faillissement van de Uitgevende Instelling en eventuele uitwinning van de zekerheden, de houders van Zon Obligaties pas kunnen worden terugbetaald nadat de verplichtingen jegens de wettelijk preferente crediteuren, zoals de belastingdienst, zijn voldaan. Dit kan betekenen dat de uitstaande waarde van de Zon Obligatie mogelijk niet of niet geheel aan de Zon Obligatiehouders kan worden terugbetaald.

## 7. Financiële Analyse

*In beginsel zijn de rente en aflossingsverplichtingen die voortvloeien uit de Zon Obligatielening gedekt uit de kasstromen die samenhangen met de beoogde aanschaf en exploitatie van alle zonnepanelen die in eigendom zijn van ESCo Van Erp Pork B.V..*

*Het in dit hoofdstuk beschreven overzicht geeft inzicht in het verloop van de kasstromen en de mogelijkheden tot het betalen van de jaarlijkse rentecoupon (de ZonneRente) en aflossing aan de Vreemd Vermogen Projectfinancier en de Zon Obligatiehouders. Onderstaande toelichting geeft inzicht in de belangrijkste aannames en verwachtingen die ten grondslag liggen aan dit overzicht. In Bijlage 4 is een kasstroomoverzicht opgenomen. Dit overzicht dient niet beschouwd te worden als een uitputtende financiële analyse van de van de Uitgevende Instelling.*

### **Aannames Zonedak Van Erp Pork**

Om de potentiële Zon Obligatiehouder inzicht te geven in de mate waarin ESCo Van Erp Pork B.V., aan haar toekomstige rente- en aflossingsverplichtingen kan voldoen, is in de Bijlage van dit Informatie Memorandum een overzicht met toekomstige kasstromen toegevoegd. Ontvangsten en uitgaven worden toegerekend aan het jaar waarop ze betrekking hebben. Voor het kasstroomoverzicht van Zonedak Van Erp Pork zijn de volgende aannames gedaan:

### **Timing**

- **Start exploitatieperiode:** 7 augustus 2017.
- **Eerste productiedatum:** 7 augustus 2017.

### **Inkomsten**

Het verwachte rendement van de investering in het Zonedak is afhankelijk van een aantal aannames en prognoses. De belangrijkste aannames en prognoses voor het behalen van het verwachte rendement zijn hieronder weergegeven.

### Inkomsten uit exploitatie:

- De verwachte hoeveelheid te produceren zonnestroom bedraagt **880 kWh/kWp**. Dit is

omgerekend gemiddeld 233,19 kWh per zonnepaneel en 305.958 kWh in zijn totaliteit in het eerste volledige exploitatiejaar. Deze opbrengst verwachting is afgeleid van het rekenprogramma PVSOL. Om te komen tot een langjarige gemiddelde opbrengst corrigeren we deze verwachte productie vervolgens met een jaarlijkse degradatie factor van het zonnepaneel van 0,5% per jaar.

- De opgewekte zonnestroom van de zonnepanelen wordt verrekend op basis van een variabele exploitatievergoeding die bestaat uit een vast productievolume per jaar, een vaste opslag en een variabel tarief welke jaarlijks wordt aangepast aan veranderende marktprijzen. Dit tarief is gebaseerd op de ENDEX Index
- Voor het eerste productiejaar is uitgegaan van een exploitatievergoeding van EUR 929 per maand.
- Bovenop de verkregen exploitatievergoeding verstrekt de overheid een exploitatiesubsidie, de SDE+ Subsidie. Deze vult de elektriciteitsprijs aan tot 14,7 eurocent per kWh (EUR 147,00 per MWh) over een periode van 15 jaar (exclusief 1 jaar banking) op basis van 1.000 vollasturen per jaar. Hierbij bedraagt het maximale subsidietarief EUR 103,00 per MWh welke gebaseerd is op een basis energieprijs van EUR 44,00 per MWh. Dit houdt in dat wanneer de jaargemiddelde marktprijs van elektriciteit daalt tot onder deze minimum basis energieprijs, voor het deel onder deze minimum basisprijs geen compensatie door de SDE+ Subsidie plaatsvindt. Voor het eerste productiejaar is uitgegaan van een marktprijs van elektriciteit die lager is dan de basis energieprijs van EUR 44,00 per MWh, waarmee de maximale subsidie van 103,00 per MWh wordt verkregen.

De factoren die invloed hebben op bovenstaande hypothesen kunnen door de leden van de bestuurs-, leidinggevende of toezichthoudende organen van de Uitgevende Instelling niet worden beïnvloed.

*De vermelde 'totale operationele inkomsten' uit het kasstroomoverzicht worden verkregen door de*

*afzonderlijke berekeningen van de exploitatie inkomsten en de SDE subsidie inkomsten bij elkaar op te tellen.*

#### **Uitgaven**

De jaarlijks terugkerende kosten bestaan uit vaste exploitatiekosten (actieve monitoring, periodieke controle en onderhoud, verzekeringskosten, financiële administratiekosten van de Zon Obligaties) en variabele exploitatiekosten zijnde de financieringskosten en belastingen.

Éénmalige kosten. Dit betreft kosten die eenmalig gemaakt dienen te worden uit hoofde van het verkrijgen van de Vreemd Vermogen Projectfinanciering, de Zon Obligatie emissie en aanschaf van specifieke monitoringsapparatuur.

Vaste exploitatiekosten. Alle exploitatiekosten zijn geïndexeerd en nemen met 1% per jaar toe. In de financiële prognose zijn onder andere als exploitatiekosten opgenomen:

- Onderhouds- en reparatiekosten: met Solaris EPC & Onderhoud B.V. is een uitgebreide serviceovereenkomst afgesloten. De jaarlijkse kosten hiervoor bedragen EUR 1.839;
- Een jaarlijkse onderhoudsvoorziening ter grootte van EUR 2.225;
- Kosten voor de machinebreuk en aansprakelijkheidsverzekering van het Zonnedak en kosten voor het operationeel beheer en administratie van ESCo Van Erp Pork B.V. bedragen tezamen EUR 2.002 op jaarbasis. Onder het operationele beheer vallen taken zoals het toezien op houden van inspecties op onderhoud, monitoren van de zonnepanelen, beheren van diverse contracten van het Zonnedak, maken van productieanalyses en het (laten) uitvoeren van de financiële administratie inclusief het laten opstellen van een formele samenstelverklaring door een gerenommeerde accountant;

Variabele exploitatiekosten.

- Overige kosten van het Zonnedak bestaan uit, administratiekosten van de Zon Obligaties, en monitoring. Deze overige kosten worden jaarlijks geïndexeerd en bedragen EUR 369 op jaarbasis.

Deze kosten zijn afhankelijk van het effectieve zonnerente percentage, en zijn derhalve variabel.

De factoren die invloed hebben op bovenstaande hypothesen kunnen door de leden van de bestuurs-, leidinggevende of toezichthoudende organen van de Uitgevende Instelling in beperkte mate worden beïnvloed, in die zin dat als gevolg van de door hen te voeren contractuele onderhandelingen de kosten in beperkte mate hoger of lager kunnen uitvallen.

*De vermelde ‘totale exploitatiekosten’ worden verkregen door de afzonderlijke éénmalige, vaste en variabele exploitatiekosten bij elkaar op te tellen.*

Belasting. Er wordt uitgegaan van het fiscale regime geldend in 2016 (zie Hoofdstuk 6). In de prognose is gerekend met een vennootschapsbelastingtarief van 20% en een btw tarief van 21%.

De factoren die invloed hebben op bovenstaande hypothese met betrekking tot de belasting kunnen door de leden van de bestuurs-, leidinggevende of toezichthoudende organen van de Uitgevende Instelling in het geheel niet worden beïnvloed.

*De vermelde ‘beschikbare kasstroom voor rente en aflossing Vreemd Vermogen’ wordt verkregen door belasting in mindering te brengen op de operationele kasstroom.*

Uitgaven gerelateerd aan financieringsactiviteiten. Naast de exploitatiekosten zijn er kosten met betrekking tot de financieringsactiviteiten. Dit zijn de rente en aflossing op de Vreemd Vermogen Projectfinanciering en de rente en aflossing op de Zon Obligatie lening.

De financieringslasten op de Vreemd Vermogen Projectfinanciering staan gespecificeerd in hoofdstuk 5. De financieringslasten uit hoofde van de Zon Obligatielening staan gespecificeerd in hoofdstuk 4.

De factoren die invloed hebben op bovenstaande hypothesen kunnen door de leden van de bestuurs-, leidinggevende of toezichthoudende organen van de Uitgevende Instelling in zeer beperkte mate worden beïnvloed, in die zin dat de tarieven en voorwaarden

reeds zijn vastgelegd ten tijde de Uitgifte van de Obligatielening.

### **Resulterende kasstroom**

De resulterende kasstroom wordt verkregen door de uitgaven gerelateerd aan financieringsactiviteiten in mindering te brengen op de beschikbare kasstroom voor rente en aflossing Vreemd Vermogen. Het resulterende saldo is jaarlijks beschikbaar voor o.a. betaling van dividend.

In het kasstroom overzicht zijn de dividendbetalingen niet meegenomen. Reden hiervoor is dat deze betalingen zijn achtergesteld aan de betalingen aan de Vreemd Vermogen Projectfinancier en de Zon Obligatiehouders en er voorwaarden zijn verbonden aan de uitbetaling hiervan (zie hieronder). Wanneer is voldaan aan deze voorwaarden zal wel een dividenduitkering plaats kunnen vinden. Het cumulatieve saldo in het kasstroom overzicht is dus ter illustratie. In de praktijk worden wel dividendbetalingen verwacht

### **Winstuitkeringsbeleid en liquiditeitsrisico**

Enkel indien de reserves (MRA en DSRA), volledig zijn en overige solvabiliteits- en liquiditeitseisen dit toelaten, kunnen vrije kasstromen eventueel als winstdeling worden uitgekeerd aan klant en aandeelhouders. Dit zal altijd gebeuren na expliciete toestemming van de verstrekker van het Vreemd Vermogen.

### **Rendementsberekening Zon Obligatie**

Naast een overzicht van de kasstromen voor ESCo Van Erp Pork B.V. is ook een overzicht van de kasstromen behorende bij 1 (één) Zon Obligatie weergegeven.

Zoals in detail beschreven in Hoofdstuk 4, wordt de zonne-rente van 1 Zon Obligatie vastgesteld op basis **1/31.488<sup>ste</sup>** ( $1/1.312^e \times 1/24^e$ ) van de totale hoeveelheid opgewekte zonnestroom maal de voor die zonne-rente periode geldende stroomprijs. De jaarlijkse aflossing is berekend op **1/15<sup>e</sup>** van de Nominale waarde van een Zon Obligatie.

## 8. Fiscale Informatie

*Wij adviseren de (potentiële) Zon Obligatiehouders om de concrete fiscale gevolgen van het aanschaffen en aanhouden van een Zon Obligatie in zijn of haar specifieke geval af te stemmen met een belastingadviseur omdat denkbaar is dat de fiscale behandeling van een individuele houder van een Zon Obligatie anders is dan in de onderstaande algemene informatie beschreven staat.*

*Deze paragraaf bevat algemene informatie over de Nederlandse fiscale aspecten van het houden van een Zon Obligatie door in Nederland wonende particulieren en vennootschappen, die onder het Nederlandse belastingrecht vallen. Voor particulieren en vennootschappen gelden niet dezelfde belastingen.*

### **Particuliere deelnemer**

Bij een in Nederland wonende particuliere belegger die een Zon Obligatie aanschafft zal de waarde van de Zon Obligatie belast worden in de inkomstenbelasting. Of dit in Box 1 of Box 3 is hangt van uw situatie af:

- In **Box 3** betaalt u belasting over de waarde van uw bezittingen minus uw schulden. Voor iedereen geldt hierbij een heffingsvrij vermogen van EUR 25.000 (samen met een fiscale partner is dit EUR 50.000). Wanneer de waarde van uw bezittingen minus schulden hoger is dan deze vrijstelling, dan zal de waarde van de Zon Obligatie per saldo worden belast. Het effectieve tarief waartegen dit wordt belast is afhankelijk van de schijf waarin uw waarde van de grondslag sparen en betalen valt.
- De waarde van de Zon Obligatie is gelijk aan de uitstaande nominale waarde van de Zon

Obligatie aan het begin van het jaar (per 1 januari). De concrete hoogte van de betaling van de Rente is voor de fiscale behandeling van de Zon Obligatie in Box 3 niet relevant.

Een Zon Obligatie wordt (helaas) niet aangemerkt als een groene belegging.

- **Box 1.** Indien u samenwerkt met anderen in bijvoorbeeld een maatschap of een eenmanszaak hebt, en de Zon Obligatie wordt tot het ondernemingsvermogen van de particuliere Zon Obligatiehouder gerekend of wordt aangemerkt als 'resultaat uit overige werkzaamheden', worden de met de Zon Obligatie behaalde resultaten belast als inkomen uit werk en woning in Box 1. Dit inkomen is belast tegen een progressief tarief van maximaal 52% (tarief 2017).
- Bij het uitbetalen van de Zonne-Rente door de in Nederland gevestigde ESCo Van Erp Pork B.V. zal geen belasting ingehouden worden. Nederland kent geen heffing op uitbetaalde couponrente.

### **Zakelijke deelnemer**

Indien de Zon Obligatie door een besloten vennootschap (of andere voor de vennootschapsbelasting belastingplichtige entiteit) wordt gehouden zullen de op de Zon Obligatie behaalde resultaten in beginsel belast worden bij de B.V. tegen het vennootschapsbelastingtarief van maximaal 25,0% (tarief 2017) rekening houdend met de financiële positie van de B.V..

## 9. Deelname Zon Obligaties

*Dit hoofdstuk beschrijft de wijze waarop u kunt deelnemen.*

### **Deelname**

De Inschrijving staat open van 6 Juli 2017 12:00 tot en met 3 augustus 2017 23:59 uur, met dien verstande dat de Uitgevende Instelling de openstelling van de inschrijving vervroegd kan sluiten of juist kan verlengen.

Iedere Nederlandse ingezetene boven de 18 jaar (particulier of bedrijf) kan inschrijven.

De Uitgevende Instelling is vrij in de toewijzing van Zon Obligaties, met dien verstande dat de Uitgevende Instelling zich ervoor zal inspannen te doen wat redelijkerwijs binnen haar macht ligt om Zon Obligaties toe te kennen op volgorde van de datum van inschrijving. Het staat de Uitgevende Instelling vrij om zonder opgave van redenen, in afwijking van het voorgaande, aan één of meer gegadigden geen, meer of minder Zon Obligaties toe te wijzen.

### **Inschrijving**

Een verzoek tot deelname kan online worden gedaan door middel van ondertekening van een inschrijfformulier. De ondertekening vindt plaats middels het uitvoeren van een iDeal betaling per Zon Obligatie conform de instructies vermeld op [www.zonnepanelendelen.nl/project/vanerp](http://www.zonnepanelendelen.nl/project/vanerp) en het digitale inschrijfformulier.

Na sluiting van de inschrijfperiode wijst de Uitgevende Instelling de Zon Obligaties toe zoals in dit hoofdstuk beschreven. Uiterlijk op 7 augustus 2017 worden de bevestigingen van de toewijzingen aan de Zon Obligatiehouders verzonden. De Uitgifte vindt plaats op 7 augustus 2017. Ook geïnteresseerden die door overschrijving geen Zon Obligaties krijgen toegewezen, krijgen hiervan bericht. Zo spoedig mogelijk na de uitgiftedatum, doch uiterlijk op 7 augustus 2017, zal de Uitgevende Instelling op haar

website, [www.zonnepanelendelen.nl/project/vanerp](http://www.zonnepanelendelen.nl/project/vanerp), bekend maken hoeveel Zon Obligaties er daadwerkelijk zijn uitgegeven.

### **Betaling**

Het te betalen bedrag is EUR 25,00 per Zon Obligatie; er worden geen emissiekosten in rekening gebracht.

Deze betaling geschiedt direct tijdens de inschrijving via een iDEAL betaling. Dit bedrag wordt ondergebracht bij de Stichting Derdengeldenrekening van Buckaroo, de betalingspartner van Zonnepanelendelen B.V., tot de dag dat de Obligatielening aanvangt en u als inschrijver een bevestiging van de toewijzing heeft ontvangen.

Na acceptatie van de inschrijving op de Zon Obligatielening ontvangt de inschrijver schriftelijk een bevestiging van de toewijzing en wordt het bedrag van Stichting Derdengeldenrekening Buckaroo overgeschreven naar de rekening van ESCo Van Erp Pork B.V., gelijktijdig met de uitgifte van de Zon Obligatie. Indien de inschrijver wel een betaling heeft verricht, maar geen toewijzing ontvangt, dan zal het totaal betaalde bedrag van EUR 25,00 per Zon Obligatie binnen vijf (5) werkdagen na 7 augustus 2017 worden teruggestort op het bankrekeningnummer waarvan de oorspronkelijke aanbetaling werd gedaan. Er zal geen rente worden vergoed over het teruggestorte bedrag.

**Let op!** Indien het verschuldigde inlegbedrag voor een Zon Obligatie niet voor 7 augustus 2017 op de door Zonnepanelendelen B.V. hiertoe aangewezen Stichting derdengelden rekening zoals vermeld in het inschrijfformulier is ontvangen, dan behoudt de Uitgevende Instelling zich het recht voor om zonder opgave van redenen de reeds gedane toewijzing in te trekken. ZonnepanelenDelen of de Uitgevende Instelling aanvaarden geen enkele aansprakelijkheid voor enig verlies of schade die een gegadigde daardoor lijdt.



## Bijlage 1 - Definities

|                                 |  |
|---------------------------------|--|
| <b>AFM</b>                      | Autoriteit Financiële Markten  |
| <b>De Uitgevende Instelling</b> | ESCo Van Erp Pork B.V.   |
| <b>ENDEX Index</b>              | <p>Een tarief dat wordt afgeleid van de ICE Endex data op basis van een 12-0-12 strategie en de base, end of day prijzen. Dit komt neer op een rekenkundig gemiddelde van alle Endex noteringen (end of day, baseprice) van alle handelsdagen 12 maanden voorafgaand op Uitgiftedatum van de Zon Obligatielening, vast te stellen uiterlijk op de vaststellingsdatum.</p> <p>De ICE ENDEX is de handelsplaats voor energie (elektriciteit en gas) gericht op lange termijn prijzen ('futures'). Op de website van APX-ENDEX worden op werkdagen de groothandelsprijzen van elektriciteit en gas gepubliceerd. Deze prijzen geven een goede indicatie van prijsontwikkeling van elektriciteit en gas.</p> |
| <b>Garanties van Oorsprong</b>  | 'Garanties van Oorsprong' zoals gedefinieerd in artikel 5 van de Regeling Garanties van Oorsprong voor duurzame elektriciteit, tezamen met artikel 31, sub 8 en artikel 77c van de Elektriciteitswet 1998.   |
| <b>Informatie Memorandum</b>    | Dit document d.d. 6 juli 2017, samen met de daarbij behorende bijlagen.  |
| <b>Renteperiode</b>             | Periode van de 12 maanden ingaande op de datum van Uitgifte van de Obligatielening waarover ZonneRente verschuldigd is aan de houders van de Zon Obligaties.   |
| <b>Van Erp Pork</b>             | De eenmanszaak Van Erp Pork, als rechtspersoon ook aangeduid als Van Erp Pork E.Z.   |
| <b>Wft</b>                      | Wet op het financieel toezicht   |
| <b>Zonnedeel</b>                | Feitelijk een Zon Obligatie. Dit is een vorderingsrecht op naam van de houder van de Zon Obligatie jegens de Uitgevende Instelling, waaraan de rechten zijn verbonden als uiteengezet in de voorwaarden verbonden aan de Zon Obligaties zoals opgenomen in <b>Bijlage 7</b>  |
| <b>Zon Obligatiehouder</b>      | Houder van een Zon Obligatie met inachtneming van de inschrijfprocedure zoals uiteengezet in Hoofdstuk 9. Deelname Zon Obligaties.   |
| <b>ZonneRente</b>               | De jaarlijkse variabele rente die elk van de Zon Obligaties draagt over hun uitstaande hoofdsom, met ingang van de Uitgiftedatum tot aan de Expiratiedatum, afhankelijk van, en gelijk aan het rekenkundig gemiddelde van $1/24^e$ van de zonne-energieproductie per zonnepaneel maal de in het productiejaar geldende stroomprijs.  |
| <b>Zonnedak</b>                 | Een fotovoltaïsch zonne-energiesysteem met een vermogen van <b>348 kWp</b> , bestaande uit 1.312 zonnepanelen van 265Wp per paneel, met inbegrip van 11 x ABB TRIO-20,0/26,6-TL-OUTD string omvormers , montage materiaal en bijbehorende kabels en verbindingen.  |

## Bijlage 2 – Overzicht van belangrijke data

|  |                            |   |
|--|----------------------------|---|
| <b>Start inschrijvingsperiode</b>                  | 6 Juli 2017                |   |
| <b>Einde inschrijvingsperiode</b>                  | 3 augustus 2017            | + 14 dagen na Start inschrijfperiode      |
| <b>Toewijzing</b>                                  | 7 augustus 2017            | + 7 dagen na einde inschrijvingsperiode   |
| <b>Bekendmaking # Zon Obligaties</b>               | 7 augustus 2017            | + 7 dagen na einde inschrijvingsperiode   |
| <b>Uitgifte datum</b>                              | 7 augustus 2017            | + 7 dagen na einde inschrijvingsperiode   |
| <b>Aanvang ZonneRente periode</b>                  | 7 augustus 2017            | Gelijktijdig met de Uitgifte datum        |
| <b>Einde ZonneRente periode</b>                    | 6 augustus van enig jaar   | + 364 dagen                               |
| <b>Uitbetaling 1<sup>e</sup> ZonneRente jaar 1</b> | 12 november 2018           | + 14 maanden en 35 dagen na Uitgiftedatum |
| <b>Uitbetaling ZonneRente jaar 2 tm/ 15</b>        | 12 september van enig jaar | + 35 dagen na verloop Renteperiode        |
| <b>Expiratie datum</b>                             | 7 augustus 2032            | + 15 jaar na Uitgifte datum               |
| <b>Start 1<sup>e</sup> productiejaar</b>           | 7 augustus 2017            | Gelijktijdig met de Uitgifte datum        |
| <b>Einde 1<sup>e</sup> productiejaar</b>           | 6 augustus                 | + 364 dagen                               |
| <b>Verwachte startdatum productie</b>              |                            | + 1 weken na Uitgifte datum               |

# Bijlage 3 - Technische specificaties PV-installatie



\*Black frame product can be provided upon request.

## CS6P-260 | 265 | 270P

High quality and reliability in all Canadian Solar modules is ensured by 14 years' experience in module manufacturing, well-engineered module design, stringent BOM quality testing, an automated manufacturing process and 100% EL testing.

25 years

**insurance-backed warranty  
non-cancelable, immediate warranty insurance  
linear power output warranty**

10 years

**product warranty on materials  
and workmanship**

### KEY FEATURES



Excellent module efficiency up to 16.79 %



Outstanding low irradiance performance: 96.5 %



Positive power tolerance up to 5 W



IP67 junction box for long-term weather endurance



Heavy snow load up to 5400 Pa  
wind load up to 2400 Pa



Salt mist, ammonia and blown sand resistance, for seaside, farm and desert environments\*

### MANAGEMENT SYSTEM CERTIFICATES\*

ISO 9001:2008 / Quality management system  
ISO/TS 16949:2009 / The automotive industry quality management system  
ISO 14001:2004 / Standards for environmental management system  
OHSAS 18001:2007 / International standards for occupational health & safety

### PRODUCT CERTIFICATES\*

IEC 61215 / IEC 61730: VDE / CE / MCS / JET / SII / CEC AU  
UL 1703 / IEC 61215 performance: CEC listed (US)  
UL 1703: CSA / IEC 61701 ED2: VDE / IEC 62716: VDE / IEC 60068-2-68: SGS  
Take-e-way / UNI 9177 Reaction to Fire: Class 1



\* As there are different certification requirements in different markets, please contact your local Canadian Solar sales representative for the specific certificates applicable to the products in the region in which the products are to be used.

**CANADIAN SOLAR INC.** is committed to providing high quality solar products, solar system solutions and services to customers around the world. As a leading manufacturer of solar modules and PV project developer with over 14 GW of premium quality modules deployed around the world since 2001, Canadian Solar Inc. (NASDAQ: CSIQ) is one of the most bankable solar companies worldwide.

### CANADIAN SOLAR INC.

545 Speedvale Avenue West, Guelph, Ontario N1K 1E6, Canada, [www.canadiansolar.com](http://www.canadiansolar.com), [support@canadiansolar.com](mailto:support@canadiansolar.com)

## ENGINEERING DRAWING (mm)

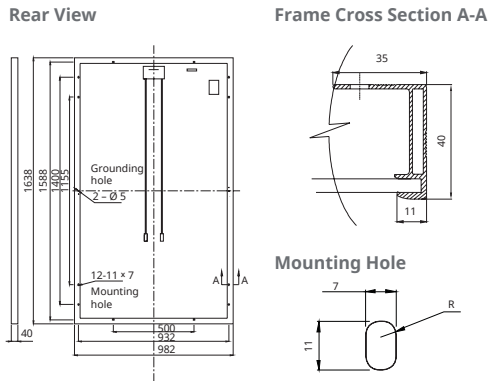

## CS6P-265P / I-V CURVES

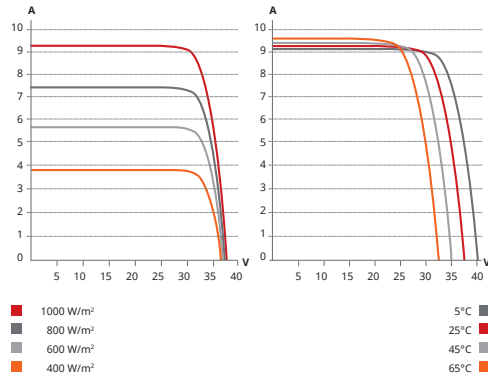

## ELECTRICAL DATA | STC\*

| CS6P                         | 260P                                    | 265P    | 270P    |
|------------------------------|---|---------|---------|
| Nominal Max. Power (Pmax)    | 260 W                                   | 265 W   | 270 W   |
| Opt. Operating Voltage (Vmp) | 30.4 V                                  | 30.6 V  | 30.8 V  |
| Opt. Operating Current (Imp) | 8.56 A                                  | 8.66 A  | 8.75 A  |
| Open Circuit Voltage (Voc)   | 37.5 V                                  | 37.7 V  | 37.9 V  |
| Short Circuit Current (Isc)  | 9.12 A                                  | 9.23 A  | 9.32 A  |
| Module Efficiency            | 16.16 %                                 | 16.47 % | 16.79 % |
| Operating Temperature        | -40°C ~ +85°C                           |         |         |
| Max. System Voltage          | 1000 V (IEC) or 1000 V (UL)             |         |         |
| Module Fire Performance      | TYPE 1 (UL 1703) or CLASS C (IEC 61730) |         |         |
| Max. Series Fuse Rating      | 15 A                                    |         |         |
| Application Classification   | Class A                                 |         |         |
| Power Tolerance              | 0 ~ + 5 W                               |         |         |

\* Under Standard Test Conditions (STC) of irradiance of 1000 W/m<sup>2</sup>, spectrum AM 1.5 and cell temperature of 25°C.

## ELECTRICAL DATA | NOCT\*

| CS6P                         | 260P   | 265P   | 270P   |
|------------------------------|--------|--------|--------|
| Nominal Max. Power (Pmax)    | 189 W  | 192 W  | 196 W  |
| Opt. Operating Voltage (Vmp) | 27.7 V | 27.9 V | 28.1 V |
| Opt. Operating Current (Imp) | 6.80 A | 6.88 A | 6.97 A |
| Open Circuit Voltage (Voc)   | 34.5 V | 34.7 V | 34.8 V |
| Short Circuit Current (Isc)  | 7.39 A | 7.48 A | 7.55 A |

\* Under Nominal Operating Cell Temperature (NOCT), irradiance of 800 W/m<sup>2</sup>, spectrum AM 1.5, ambient temperature 20°C, wind speed 1 m/s.

## PERFORMANCE AT LOW IRRADIANCE

Industry leading performance at low irradiance, average relative efficiency of 96.5 % from an irradiance of 1000 W/m<sup>2</sup> to 200 W/m<sup>2</sup> (AM 1.5, 25°C).

The specification and key features described in this datasheet may deviate slightly and are not guaranteed. Due to on-going innovation, research and product enhancement, Canadian Solar Inc. reserves the right to make any adjustment to the information described herein at any time without notice. Please always obtain the most recent version of the datasheet which shall be duly incorporated into the binding contract made by the parties governing all transactions related to the purchase and sale of the products described herein.

Caution: For professional use only. The installation and handling of PV modules requires professional skills and should only be performed by qualified professionals. Please read the safety and installation instructions before using the modules.

## MECHANICAL DATA

| Specification               | Data  |
|-----------------------------|---|
| Cell Type                   | Poly-crystalline, 6 inch  |
| Cell Arrangement            | 60 (6×10)   |
| Dimensions                  | 1638×982×40 mm (64.5×38.7×1.57 in)  |
| Weight                      | 18 kg (39.7 lbs)  |
| Front Cover                 | 3.2 mm tempered glass   |
| Frame Material              | Anodized aluminium alloy  |
| J-Box                       | IP67, 3 diodes  |
| Cable                       | 4 mm <sup>2</sup> (IEC) or 4 mm <sup>2</sup> & 12 AWG 1000 V (UL), 1000 mm (39.4 in) (650 mm (25.6 in) is optional) |
| Connectors                  | Friends PV2a (IEC), Friends PV2b (IEC / UL)   |
| Standard                    | 26 pieces, 515 kg (1135.4 lbs)  |
| Packaging                   | (quantity & weight per pallet)  |
| Module Pieces per Container | 728 pieces (40' HQ)   |

## TEMPERATURE CHARACTERISTICS

| Specification                      | Data         |
|------------------------------------|--------------|
| Temperature Coefficient (Pmax)     | -0.41 % / °C |
| Temperature Coefficient (Voc)      | -0.31 % / °C |
| Temperature Coefficient (Isc)      | 0.053 % / °C |
| Nominal Operating Cell Temperature | 45±2 °C      |

## PARTNER SECTION



Scan this QR-code to discover solar projects built with this module



Solar inverters

## ABB string inverters TRIO-20.0/27.6-TL-OUTD 20 to 27.6 kW



**The three-phase commercial inverter offers more flexibility and control to installers who have large installations with varying aspects or orientations.**

The dual input section containing two independent Maximum Power Point Tracking (MPPT), allows optimal energy harvesting from two sub-arrays oriented in different directions.

The TRIO features a high speed and precise MPPT algorithm for real power tracking and improved energy harvesting.

**High efficiency at all output levels**

Flat efficiency curves ensure high efficiency at all output levels ensuring consistent and stable performance across the entire input voltage and output power range.

This device has an efficiency rating of up to 98.2%.

The very wide input voltage range makes the inverter suitable for installations with reduced string size.

**Highlights**

- True three-phase bridge topology for DC/AC output converter
- Transformerless topology
- Each inverter is set on specific grid codes which can be selected in the field
- Detachable wiring box to allow an easy installation
- Wide input voltage range

Power and productivity  
for a better world™ **ABB**

### Additional highlights

- Integrated string combiner with different options of configuration which include DC and AC disconnect switch in compliance with international standards (S2, S1J, -S2J, -S2F and -S2X versions)
- Natural convection cooling for maximum reliability
- Outdoor enclosure for unrestricted use under any environmental conditions
- Capability to connect external sensors for monitoring environmental conditions
- Availability of auxiliary DC output voltage (24 V, 300 mA)



### Technical data and types

| Type code  | TRIO-20.0-TL-OUTD   | TRIO-27.6-TL-OUTD   |
|--|---|---|
| <b>Input side</b>  |   |   |
| Absolute maximum DC input voltage ( $V_{max,abs}$ )  | 1000 V  |   |
| Start-up DC input voltage ( $V_{start}$ )  | 430 V (adj. 250...500 V)  |   |
| Operating DC input voltage range ( $V_{dc,min}...V_{dc,max}$ )   | 0.7 x $V_{start}...950$ V (min 200 V)   |   |
| Rated DC input voltage ( $V_{dc}$ )  | 620 V   |   |
| Rated DC input power ( $P_{dc}$ )  | 20750 W   | 28600 W   |
| Number of independent MPPT   | 2   |   |
| Maximum DC input power for each MPPT ( $P_{MPPT,max}$ )  | 12000 W   | 16000 W   |
| DC input voltage range with parallel configuration of MPPT at $P_{dc}$                                       | 440...800 V   | 500...800 V   |
| DC power limitation with parallel configuration of MPPT  | Linear derating from max to null [800 V ≤ $V_{MPPT}$ ≤ 950 V]   |   |
| DC power limitation for each MPPT with independent configuration of MPPT at $P_{dc}$ , max unbalance example | 12000 W [480 V ≤ $V_{MPPT}$ ≤ 800 V]<br>the other channel: $P_{dc}$ = 12000 W<br>[350 V ≤ $V_{MPPT}$ ≤ 800 V] | 16000 W [500 V ≤ $V_{MPPT}$ ≤ 800 V]<br>the other channel: $P_{dc}$ = 16000 W<br>[400 V ≤ $V_{MPPT}$ ≤ 800 V] |
| Maximum DC input current ( $I_{dc,max}$ ) / for each MPPT ( $I_{MPPT,max}$ )                                 | 50.0 A / 25.0 A   | 64.0 A / 32.0 A   |
| Maximum input short circuit current for each MPPT  | 30.0 A  |   |
| Number of DC inputs pairs for each MPPT  | 1 (4 in -S2X, -S2F, -S1J, -S2J versions)  | 1 (5 in -S2X and -S2F versions, 4 in -S1J and -S2J)   |
| DC connection type   | PV quick fit connector <sup>2)</sup> / Screw terminal block on Standard and -S2 versions                      |   |
| <b>Input protection</b>  |   |   |
| Reverse polarity protection  | Yes, from limited current source  |   |
| Input over voltage protection for each MPPT - varistor   | Yes, 4  |   |
| Input over voltage protection for each MPPT - plug in modular surge arrester (-S2X, -S1J and -S2J versions)  | -S2X: Type 2;<br>-S1J, -S1J: Type 1+2   |   |
| Photovoltaic array isolation control   | According to local standard   |   |
| DC switch rating for each MPPT (version with DC switch)  | 40 A / 1000 V   |   |
| Fuse rating (versions with fuses)  | 15 A / 1000 V   |   |
| <b>Output side</b>   |   |   |
| AC grid connection type  | Three-phase 3W+PE or 4W+PE  |   |
| Rated AC power ( $P_{ac}$ @ $\cos\phi=1$ )   | 20000 W   | 27600 W   |
| Maximum AC output power ( $P_{ac,max}$ @ $\cos\phi=1$ )  | 22000 W <sup>4)</sup>   | 30000 W <sup>5)</sup>   |
| Maximum apparent power ( $S_{max}$ )   | 22200 VA  |   |
| Rated AC grid voltage ( $V_{ac}$ )   | 400 V   |   |
| AC voltage range   | 320...480 V <sup>1)</sup>   |   |
| Maximum AC output current ( $I_{ac,max}$ )   | 33.0 A  | 45.0 A  |
| Contributory fault current   | 35.0 A  |   |
| Rated output frequency ( $f_r$ )   | 50 Hz / 60 Hz   |   |
| Output frequency range ( $f_{min}...f_{max}$ )   | 47...53 Hz / 57...63 Hz <sup>2)</sup>   |   |
| Nominal power factor and adjustable range  | > 0.995, adj. ± 0.9 with $P_{ac}$ = 20.0 kW,<br>± 0.8 with max 22.2 kVA                                       | > 0.995, adj. ± 0.9 with $P_{ac}$ = 27.6 kW,<br>± 0.8 with max 30 kVA   |
| Total current harmonic distortion  | < 3%  |   |
| AC connection type   | Screw terminal block, cable gland PG36  |   |
| <b>Output protection</b>   |   |   |
| Anti-islanding protection  | According to local standard   |   |
| Maximum external AC overcurrent protection   | 50.0 A  |   |
| Output overvoltage protection - varistor   | 4   |   |
| Output overvoltage protection - plug in modular surge arrester (-S2X version)                                | 4 (Type 2)  |   |
| <b>Operating performance</b>   |   |   |
| Maximum efficiency ( $\eta_{max}$ )  | 98.2%   |   |
| Weighted efficiency (EURO/CEC)   | 98.0% / 98.0%   |   |
| Feed in power threshold  | 40 W  |   |
| Night consumption  | < 0.6 W   |   |

2 ABB solar inverters | Product flyer for TRIO-20.0/27.6-TL-OUTD

## Block diagram of TRIO-20.0/27.6-TL-OUTD

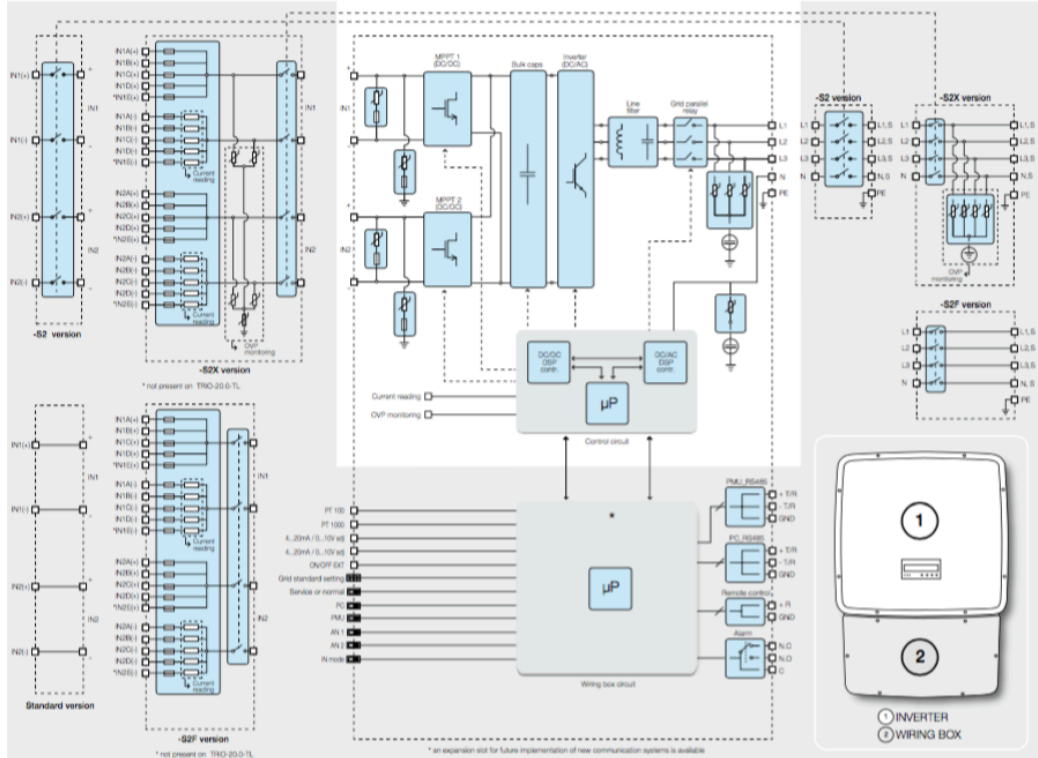

## Technical data and types

| Type code  | TRIO-20.0-TL-OUTD  | TRIO-27.6-TL-OUTD                        |
|--|--|--|
| <b>Communication</b>                                       |  |  |
| Wired local monitoring                                     | PVI-USB-RS232 485 (opt.)   |  |
| Remote monitoring  | VSN300 Wifi Logger Card (opt.), VSN700 Data Logger (opt.)  |  |
| Wireless local monitoring                                  | VSN300 Wifi Logger Card (opt.)   |  |
| User interface   | Graphic display  |  |
| <b>Environmental</b>                                       |  |  |
| Ambient temperature range                                  | -25...+60°C / -13...140°F with derating above 45°C/113°F   |  |
| Relative humidity  | 0...100% condensing  |  |
| Sound pressure level, typical                              | 50 dBA @ 1 m   |  |
| Maximum operating altitude without derating                | 2000 m / 6560 ft   |  |
| <b>Physical</b>  |  |  |
| Environmental protection rating                            | IP65   |  |
| Cooling  | Natural  |  |
| Dimension (H x W x D)                                      | 1061 mm x 702 mm x 292 mm / 41.7" x 27.6" x 11.5"  |  |
| Weight   | < 70.0 kg / 154.3 lbs (Standard version)   | < 75.0 kg / 165.4 lbs (Standard version) |
| Mounting system  | Wall bracket   |  |
| <b>Safety</b>  |  |  |
| Isolation level  | Transformerless  |  |
| Marking  | CE (50 Hz only), RCM   |  |
| Safety and EMC standard                                    | EN 50178, IEC/EN 62109-1, IEC/EN 62109-2, AS/NZS 3100, AS/NZS 60950.1, EN 61000-6-2, EN 61000-6-3, EN 61000-3-11, EN 61000-3-12  |  |
| Grid standard (check your sales channel for availability)  | CEI 0-21, CEI 0-16, DIN V VDE V 0126-1-1, VDE-AR-N 4105, G59/3, C10/11, EN 50438 (not for all national appendices), RD 1699, RD 413, RD 661, P.O. 12.3, AS 4777, BDEW, NRS-097-2-1, MEA, IEC 61727, IEC 62116, Ordinal 30/2013, VFR 2014 |  |
| <b>Available products variants</b>                         |  |  |
| Standard   | TRIO-20.0-TL-OUTD-400  | TRIO-27.6-TL-OUTD-400                    |
| With DC+AC switch  | TRIO-20.0-TL-OUTD-S2-400   | TRIO-27.6-TL-OUTD-S2-400                 |
| With DC+AC switch and fuse                                 | TRIO-20.0-TL-OUTD-S2F-400  | TRIO-27.6-TL-OUTD-S2F-400                |
| With DC+AC switch, fuse and surge arrester                 | TRIO-20.0-TL-OUTD-S2X-400  | TRIO-27.6-TL-OUTD-S2X-400                |
| With DC+AC switch, fuse and 1 DC surge arrester Type 1 + 2 | TRIO-20.0-TL-OUTD-S1J-400  | TRIO-27.6-TL-OUTD-S1J-400                |
| With DC+AC switch, fuse and 2 DC surge arrester Type 1 + 2 | TRIO-20.0-TL-OUTD-S2J-400  | TRIO-27.6-TL-OUTD-S2J-400                |

<sup>1)</sup> The AC voltage range may vary depending on specific country grid standard

<sup>2)</sup> The Frequency range may vary depending on specific country grid standard

<sup>3)</sup> Please refer to the document "String inverters – Product manual appendix" available at [www.abb.com/solarinverters](http://www.abb.com/solarinverters) for information on the quick-fit connector brand and model used in the inverter

<sup>4)</sup> Limited to 20000 W for Germany

<sup>5)</sup> Limited to 27600 W for Germany

**Remark.** Features not specifically listed in the present data sheet are not included in the product

Efficiency curves of TRIO-20.0-TL-OUTD

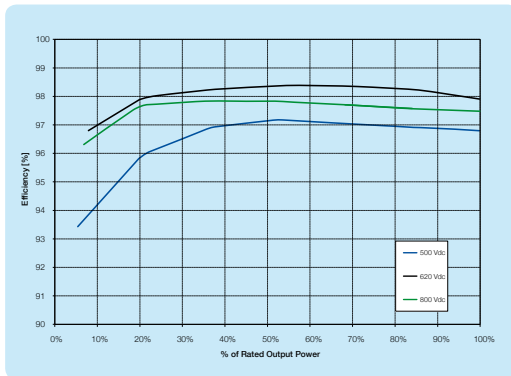

Efficiency curves of TRIO-27.6-TL-OUTD

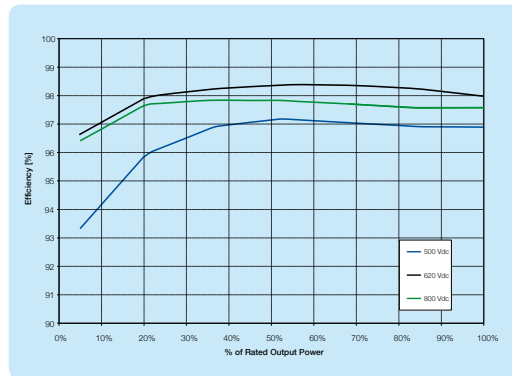

BCD.00379 Rev. F 06.06.2016

**Support and service**

ABB supports its customers with dedicated, global service organization in more than 60 countries and strong regional and national technical partner networks providing complete range of life cycle services.

For more information please contact your local ABB representative or visit:

[www.abb.com/solarinverters](http://www.abb.com/solarinverters)  
[www.abb.com/solar](http://www.abb.com/solar)  
[www.abb.com](http://www.abb.com)

© Copyright 2016 ABB. All rights reserved.  
 Specifications subject to change without notice.







# Bijlage 5 - Statuten Stichting Zonedelers

## 1. BEGRIPSBEPALINGEN

1.1 In deze statuten wordt verstaan onder:

**Bestuur:** betekent het bestuur van de Stichting;

**Schriftelijk:** betekent bij brief, telefax of e-mail, of bij boodschap die via een ander gangbaar communicatiemiddel wordt overgebracht en op schrift kan worden ontvangen, mits de identiteit van de verzender met afdoende zekerheid kan worden vastgesteld;

**Uitgevende Instelling:** iedere overeenkomstig het bepaalde in artikel 5.2 aangewezen Uitgevende Instelling (in dit geval ESCo Van Erp Pork B.V., een Besloten Vennootschap met zetel in Utrecht en kantoorhoudende te Maliesingel 29, 3581 BJ Utrecht);

**Vergadering van Zon Obligatiehouders:** betekent de vergadering van houders van Zon Obligaties als bedoeld in artikel 9 van deze statuten;

**Zon Obligatiehouders:** betekent houders van één of meer Zon Obligaties;

**Zon Obligaties:** betekent obligaties uitgegeven door een Uitgevende Instelling elk met een nominale waarde van vijftieng euro (EUR 25,00), of zodanige andere nominale waarde als bepaald bij de uitgifte van de betreffende Zon Obligaties.

## 2. NAAM EN ZETEL

2.1 De Stichting draagt de naam: Stichting Zonedelers.

2.2 De Stichting heeft haar zetel in de gemeente Amsterdam.

## 3. DOEL

De Stichting heeft ten doel:

a het naar eigen inzicht behartigen van de belangen van de Zon Obligatiehouders, met inachtneming van de op de genoemde Zon Obligaties toepasselijke voorwaarden;

b het uitoefenen van alle aan de Zon Obligaties verbonden rechten, waaronder begrepen het uitoefenen van stemrechten op de Zon Obligaties, in het belang van de Zon Obligatiehouders;

c het beheren en administreren van de Zon Obligaties, waaronder begrepen het

registreren en informeren van Zon Obligatiehouders;

d het houden van zekerheden ten behoeve van de Zon Obligatiehouders en het uitoefenen van rechten verbonden aan genoemde zekerheden;

en al hetgeen met het vorenstaande verband houdt of daartoe bevorderlijk kan zijn, alles in de ruimste zin van het woord.

## 4. BESTUUR: SAMENSTELLING, BENOEMING, DEFUNGEREN

4.1 Het bestuur van de Stichting bestaat uit een door het bestuur vast te stellen aantal van één of meer natuurlijke personen of rechtspersonen. Een niet voltallig bestuur behoudt zijn bevoegdheden.

4.2 Bestuurders worden benoemd door het bestuur. In ontstane vacatures wordt zo spoedig mogelijk voorzien.

4.3 Indien het bestuur uit meer dan één persoon bestaat, wijst het uit zijn midden een voorzitter aan en kan het voorts uit zijn midden een secretaris benoemen.

4.4 Een bestuurder defungeert:

a door zijn overlijden, in geval van een bestuurder-natuurlijk persoon, of door zijn ontbinding, in geval van een bestuurder-rechtspersoon;

b door zijn aftreden;

c doordat hij failliet wordt verklaard, surseance van betaling aanvraagt of verzoekt om toepassing van de schuldsaneringsregeling als bedoeld in de Faillissementswet;

d door zijn ondercuratelestelling, alsmede door een rechterlijke beslissing waarbij een bewind over één of meer van zijn goederen wordt ingesteld;

e door zijn ontslag, verleend door de rechtbank in de gevallen in de wet voorzien;

f door zijn ontslag verleend door het bestuur.

4.5 Iedere bestuurder kan te allen tijde door het bestuur worden geschorst.

4.6 Een schorsing van een bestuurder kan één of meer malen worden verlengd, maar kan in totaal niet langer duren dan drie maanden. Is na verloop van die tijd geen beslissing genomen omtrent de opheffing van de schorsing of over ontslag, dan eindigt de schorsing.

## **5. BESTUUR: TAKEN EN BEVOEGDHEDEN**

5.1 Het bestuur is belast met het besturen van de Stichting.

5.2 Het bestuur is bevoegd om andere rechtspersonen of personenvennootschappen aan te wijzen als Uitgevende Instelling bij besluit genomen met ten minste twee derden van de uitgebrachte stemmen in een vergadering waarin ten minste de helft van de in functie zijnde bestuurders aanwezig of vertegenwoordigd is.

## **6. BESTUUR: VERTEGENWOORDIGING**

6.1 De Stichting wordt vertegenwoordigd door het bestuur.

6.2 Het bestuur kan besluiten tot het verlenen van volmacht aan één of meer derden, om de Stichting binnen de grenzen van die volmacht te vertegenwoordigen.

## **7. BESTUUR: BESLUITVORMING**

7.1 Bestuursvergaderingen worden gehouden zo dikwijls een bestuurder een bestuursvergadering bijeenroept, doch ten minste één maal per jaar.

7.2 Tot bijeenroeping van een bestuursvergadering is iedere bestuurder bevoegd en wel schriftelijk onder opgaaf van de te behandelen onderwerpen, op een termijn van ten minste zeven dagen. Indien de bijeenroeping niet schriftelijk is geschied, of onderwerpen aan de orde komen die niet bij de oproeping zijn vermeld, dan wel de bijeenroeping is geschied op een termijn korter dan zeven dagen, is besluitvorming niettemin mogelijk, mits de vergadering voltallig is en geen van de bestuurders zich alsdan tegen besluitvorming verzet.

7.3 Bestuursvergaderingen worden gehouden ter plaatse te bepalen door degene die de vergadering bijeenroept.

7.4 Toegang tot de vergaderingen hebben de bestuurders alsmede zij die door de ter vergadering aanwezige bestuurders worden toegelaten. Een bestuurder kan zich door een schriftelijk door hem daartoe gevolmachtigd medebestuurder ter

vergadering doen vertegenwoordigen. Een bestuurder kan ten hoogste één medebestuurder ter vergadering vertegenwoordigen.

7.5 Iedere bestuurder heeft één stem. Alle besluiten waaromtrent bij deze statuten niet anders is bepaald worden genomen met volstreckte meerderheid van de uitgebrachte stemmen. Blanco stemmen en ongeldige stemmen gelden als niet uitgebracht. Staken de stemmen bij verkiezing van personen dan beslist het lot; staken de stemmen bij een andere stemming, dan is het voorstel verworpen.

7.6 De vergaderingen worden geleid door de voorzitter; bij diens afwezigheid voorziet de vergadering zelf in haar leiding.

7.7 Van het verhandelde in de vergadering worden notulen opgemaakt.

7.8 Besluiten van het bestuur kunnen ook buiten vergadering worden genomen, schriftelijk of op andere wijze, mits het desbetreffende voorstel aan alle in functie zijnde bestuurders is voorgelegd en geen van hen zich tegen de desbetreffende wijze van besluitvorming verzet. Van een besluit buiten vergadering dat niet schriftelijk is genomen wordt een verslag opgemaakt. Schriftelijke besluitvorming geschiedt door middel van schriftelijke verklaringen van alle in functie zijnde bestuurders.

## **8. BOEKJAAR EN JAARSTUKKEN**

8.1 Het boekjaar van de Stichting valt samen met het kalenderjaar.

8.2 Het bestuur is verplicht van de vermogenstoestand van de Stichting en van alles betreffende de werkzaamheden van de Stichting naar de eisen die voortvloeien uit deze werkzaamheden, op zodanige wijze een administratie te voeren en de daartoe behorende boeken, bescheiden en andere gegevensdragers op zodanige wijze te bewaren, dat te allen tijde de rechten en verplichtingen van de Stichting kunnen worden gekend.

8.3 Het bestuur is verplicht jaarlijks binnen zes maanden na afloop van het boekjaar een balans en een staat van baten en lasten van de Stichting te maken en op papier te stellen.

8.4 Het bestuur kan, alvorens tot vaststelling van de in artikel 7.3 hiervoor bedoelde stukken over te gaan, deze doen onderzoeken door een door hem aan te wijzen accountant. Deze brengt omtrent zijn onderzoek verslag uit aan het bestuur.

8.5 Het bestuur is verplicht de in de voorgaande leden bedoelde boeken, bescheiden en andere

gegevensdragers gedurende zeven jaren te bewaren, onverminderd het bepaalde in artikel 7.6 hiervoor.

8.6 De op een gegevensdrager aangebrachte gegevens, uitgezonderd de op papier gestelde balans en staat van baten en lasten, kunnen op een andere gegevensdrager worden overgebracht en bewaard, mits de overbrenging geschiedt met juiste en volledige weergave der gegevens en deze gegevens gedurende de volledige bewaartijd beschikbaar zijn en binnen redelijke tijd leesbaar kunnen worden gemaakt.

## **9. VERGADERING VAN ZON OBLIGATIEHOUDERS**

9.1 Vergaderingen van Zon Obligatiehouders worden gehouden zo dikwijls het bestuur zulks wenselijk acht. Tevens is het bestuur, op schriftelijk en gemotiveerd verzoek daartoe van (a) een Uitgevende Instelling of (b) houders van ten minste één en vijftig procent (51%) van het totale nominale bedrag aan uitstaande Zon Obligaties, verplicht een Vergadering van Zon Obligatiehouders bijeen te roepen. Indien aan zodanig verzoek niet binnen veertien dagen gevolg wordt gegeven, zijn de verzoekers zelf tot bijeenroeping bevoegd.

9.2 De bijeenroeping van een Vergadering van Zon Obligatiehouders geschiedt schriftelijk onder opgave van de te behandelen onderwerpen, op een termijn van ten minste vijftien dagen. Indien de bijeenroeping niet schriftelijk is geschied, of onderwerpen aan de orde komen die niet bij de oproeping zijn vermeld, dan wel de bijeenroeping is geschied op een termijn korter dan vijftien dagen, is besluitvorming niettemin mogelijk mits (i) alle Zon Obligatiehouders ter vergadering aanwezig zijn of vertegenwoordigd worden, (ii) geen hunner zich alsdan tegen besluitvorming verzet en (iii) de vergadering met voorkennis van het bestuur wordt gehouden.

9.3 Vergaderingen van Zon Obligatiehouders worden gehouden in de gemeente waar de Stichting statutair is gevestigd.

9.4 Toegang tot de Vergadering van Zon Obligatiehouders hebben de Zon Obligatiehouders, de bestuurders van de Stichting alsmede van een Uitgevende Instelling, alsmede zij, die daartoe door de Vergadering van Zon Obligatiehouders zijn uitgenodigd. Een houder van één of meer Zon Obligaties kan zich door een schriftelijk door hem daartoe gevolmachtigde ter vergadering doen vertegenwoordigen.

9.5 Elke Zon Obligatiehouder heeft recht op het uitbrengen van een aantal stemmen gelijk aan het gezamenlijke nominale bedrag van zijn Zon Obligaties

gedeeld door de gemiddelde nominale waarde van alle uitgegeven Zon Obligaties (naar beneden afgerond), met een minimum van één stem. Indien gestemd dient te worden over een besluit dat enkel betrekking heeft op één specifieke Uitgevende Instelling, dan hebben alleen de Zon Obligatie houders die in het bezit zijn van een Zon Obligatie die is uitgegeven door deze Uitgevende instelling recht op het uitbrengen van een aantal stemmen gelijk aan het gezamenlijke nominale bedrag van zijn door deze Uitgevende instelling uitgegeven Zon Obligaties gedeeld door de gemiddelde nominale waarde van alle uitgegeven Zon Obligaties (naar beneden afgerond) behorende bij deze Uitgevende instelling, met een minimum van één stem.

9.6 Alle besluiten waaromtrent bij deze statuten niet anders is bepaald worden genomen met een meerderheid van twee derden van de uitgebrachte stemmen. Blanco stemmen worden geacht niet te zijn uitgebracht.

9.7 Bij het staken van stemmen omtrent andere onderwerpen dan de verkiezing van personen beslist het lot.

9.8 Alle stemmingen geschieden mondeling, tenzij een ter vergadering aanwezige Zon Obligatiehouder schriftelijke stemming verlangt, in welk geval gestemd wordt door middel van ongetekende stembriefjes.

9.9 De Vergadering van Zon Obligatiehouders wordt geleid door een door het bestuur al dan niet uit zijn midden aan te wijzen voorzitter. Indien op deze wijze niet in een voorzitter wordt voorzien, dan voorziet de Vergadering van Zon Obligatiehouders daar zelf in.

9.10 Van het verhandelde in de Vergadering van Zon Obligatiehouders worden door een daartoe door de voorzitter van de vergadering aan te wijzen persoon notulen opgemaakt welke in en door dezelfde of de eerstvolgende vergadering worden vastgesteld en ten blijke daarvan door de voorzitter en de notulist ondertekend.

9.11 De voorzitter kan bepalen dat van het verhandelde een notarieel proces-verbaal wordt opgemaakt. Het notarieel proces-verbaal wordt mede ondertekend door de voorzitter.

9.12 De Vergadering van Zon Obligatiehouders kan ook op andere wijze dan in vergadering besluiten nemen, mits (i) zulks geschiedt met voorkennis van het bestuur, (ii) alle Zon Obligatiehouders in de gelegenheid worden gesteld hun stem uit te brengen en (iii) zij allen schriftelijk hebben verklaard zich niet tegen deze wijze van besluitvorming te verzetten.

Een besluit is alsdan genomen zodra de vereiste meerderheid van het aantal stemmen schriftelijk vóór het voorstel is uitgebracht.

9.13 Van een buiten vergadering genomen besluit wordt door het bestuur een relaas opgemaakt dat tezamen met de hiervoor in artikel 8.12 bedoelde stukken bij de notulen wordt gevoegd.

## **10. STATUTENWIJZIGING**

10.1 Het bestuur is bevoegd de statuten te wijzigen na voorafgaande goedkeuring van de Vergadering van Zon Obligatiehouders.

10.2 Bij de oproeping tot de vergadering waarin een statutenwijziging zal worden voorgesteld, dient een afschrift van het voorstel, bevattende de woordelijke tekst van de voorgestelde wijziging, te worden gevoegd.

10.3 Een statutenwijziging treedt eerst in werking nadat daarvan een notariële akte is opgemaakt. Tot het doen verlijden van die akte is iedere bestuurder bevoegd.

## **11. ONTBINDING**

11.1 Het bestuur is bevoegd de Stichting te ontbinden.

11.2 Hetgeen na voldoening van schuldeisers aan vermogen van de Stichting resteert, wordt door de vereffenaars bestemd voor de Zon Obligatiehouders, zo veel mogelijk in overeenstemming met het doel van de Stichting, dan wel bestemd voor een nader door de vereffenaars vast te stellen ideëel of sociaal doel.

11.3 Na de ontbinding geschiedt de vereffening door het bestuur. Het bestuur kan besluiten andere personen tot vereffenaar te benoemen.

11.4 Na afloop van de vereffening blijven de boeken, bescheiden en andere gegevensdragers van de ontbonden Stichting gedurende de bij de wet voorgeschreven termijn onder berusting van de door de vereffenaars aangewezen persoon.

11.5 Op de vereffening zijn overigens de bepalingen van Titel 1, Boek 2 van het Burgerlijk Wetboek van toepassing.

# Bijlage 6 - Statuten ESCo Van Erp Pork B.V.

2016.007116.01 / PG

1

## OPRICHTING BESLOTEN VENNOOTSCHAP

Heden, tien oktober tweeduizend zestien, \_\_\_\_\_  
verschenen voor mij, mr. Pieter Frank Goedendijk, notaris in de gemeente Utrecht: –

1. de heer **Emile Camillus Flinkenflögel**, wonende te \_\_\_\_\_  
geboren te Heerhugowaard op elf november negentienhonderd –  
tachtig, \_\_\_\_\_  
legitimatie: paspoort met nummer \_\_\_\_\_, afgegeven te Utrecht op \_\_\_\_\_  
vijfentwintig april tweeduizend zestien, geldig tot vijfentwintig april tweeduizend –  
zesentwintig; \_\_\_\_\_  
hierbij handelend als enig directeur van de besloten vennootschap met \_\_\_\_\_  
beperkte aansprakelijkheid: **Bigbird Beheer B.V.**, statutair gevestigd te Utrecht,  
kantoorhoudende te 3581 BJ Utrecht, Maliesingel 29, ingeschreven in het \_\_\_\_\_  
handelsregister onder nummer: 30235398; \_\_\_\_\_  
welke vennootschap handelt als enig directeur van de besloten vennootschap –  
met beperkte aansprakelijkheid: **Bigbird Invest B.V.**, statutair gevestigd te \_\_\_\_\_  
Utrecht, kantoorhoudende te 3581 BJ Utrecht, Maliesingel 29, ingeschreven in –  
het handelsregister onder nummer: 63885824; \_\_\_\_\_
  2. de heer **Joep Joannes Jacobus Ludovicus Jacobs**, wonende te \_\_\_\_\_ –  
Amsterdam, \_\_\_\_\_ geboren te Tegelen op negentien juni –  
negentienhonderd negenenzeventig, \_\_\_\_\_  
legitimatie: paspoort met nummer \_\_\_\_\_ afgegeven te Amsterdam op \_\_\_\_\_  
tien december tweeduizend twaalf, geldig tot tien december tweeduizend \_\_\_\_\_  
zeventien; \_\_\_\_\_  
hierbij handelend als algemeen directeur van de besloten vennootschap met \_\_\_\_\_  
beperkte aansprakelijkheid **Shebang B.V.**, gevestigd te Amsterdam, \_\_\_\_\_  
kantooradres te \_\_\_\_\_, ingeschreven  
in het handelsregister onder nummer 64123715; \_\_\_\_\_  
welke vennootschap handelt als algemeen directeur van de besloten \_\_\_\_\_  
vennootschap met beperkte aansprakelijkheid **Shebang Invest B.V.**, gevestigd  
te Amsterdam, kantooradres te \_\_\_\_\_  
2A, welke vennootschap wordt ingeschreven in het handelsregister; \_\_\_\_\_
  3. de heer **Jöbke Simon Janssen**, wonende te \_\_\_\_\_  
geboren te Paramaribo op twaalf februari negentienhonderd zevenentachtig, \_\_\_\_\_  
legitimatie: identiteitskaart met nummer \_\_\_\_\_, afgegeven te Utrecht op \_\_\_\_\_  
elf juni tweeduizend vijftien, geldig tot elf juni tweeduizend vijfentwintig; \_\_\_\_\_  
hierbij handelend als algemeen directeur van de besloten vennootschap met \_\_\_\_\_  
beperkte aansprakelijkheid **JSJ Energy B.V.**, gevestigd in de gemeente \_\_\_\_\_  
Utrecht, kantooradres te \_\_\_\_\_ welke vennootschap –  
is ingeschreven in het handelsregister onder nummer 65750128; \_\_\_\_\_  
hierbij handelend: \_\_\_\_\_
    - a. als directeurs van de besloten vennootschap met beperkte aansprakelijkheid –  
**Solaris Invest B.V.**, gevestigd te Utrecht, kantooradres te 3581 BJ Utrecht, \_\_\_\_\_  
Maliesingel 29, welke vennootschap wordt ingeschreven in het handelsregister; \_\_\_\_\_
    - b. als bestuurders van de stichting: **Stichting Administratiekantoor Solaris \_\_\_\_\_  
Industria**, gevestigd te Utrecht, kantooradres te 3581 BJ Utrecht, Maliesingel \_\_\_\_\_  
29, welke stichting wordt ingeschreven in het handelsregister. \_\_\_\_\_
- De verschenen personen verklaarden bij deze akte een besloten vennootschap met  
beperkte aansprakelijkheid op te richten en daarvoor de volgende statuten vast te –  
stellen: \_\_\_\_\_

Naam en zetel \_\_\_\_\_

Artikel 1 \_\_\_\_\_

1. De vennootschap draagt de naam: **ESCo Van Erp Pork B.V.** \_\_\_\_\_
2. De vennootschap heeft haar zetel in Utrecht. \_\_\_\_\_

Doel \_\_\_\_\_

Artikel 2 \_\_\_\_\_

De vennootschap heeft ten doel: \_\_\_\_\_

- a. dienstverlening en techniek op het gebied van zonne-energie; \_\_\_\_\_
- b. het verrichten van alle bijkomende diensten en werkzaamheden; \_\_\_\_\_
- c. alle verdere commerciële diensten en werkzaamheden, in de ruimste zin; \_\_\_\_\_
- d. het verstrekken en aangaan van geldleningen, het beschikken over zaken en vermogensrechten, het oprichten van en deelnemen in ondernemingen en vennootschappen, het voeren van directie; \_\_\_\_\_
- e. het aangaan van financieringsovereenkomsten, het stellen van zekerheden, het zich hoofdelijk verbinden en het zich stellen als borg; \_\_\_\_\_
- f. het verrichten van alle verdere handelingen, die met het vorenstaande in de ruimste zin verband houden of daartoe bevorderlijk kunnen zijn. \_\_\_\_\_

Kapitaal en aandelen \_\_\_\_\_

Artikel 3 \_\_\_\_\_

Het kapitaal van de vennootschap bestaat uit een of meer aandelen van één eurocent (€ 0,01) elk. \_\_\_\_\_

Artikel 4 \_\_\_\_\_

1. De aandelen luiden op naam en zijn doorlopend genummerd van 1 af. \_\_\_\_\_
2. Aandeelbewijzen kunnen niet worden afgegeven. \_\_\_\_\_

Artikel 5 \_\_\_\_\_

1.
  - a. Uitgifte van aandelen (daaronder begrepen het verlenen van rechten tot het nemen van aandelen) geschiedt krachtens een besluit van de algemene vergadering. \_\_\_\_\_
  - b. De algemene vergadering stelt in dit besluit tevens vast de koers en de voorwaarden van de uitgifte, met inachtneming van deze statuten. \_\_\_\_\_
  - c. De koers van uitgifte mag niet beneden pari zijn. \_\_\_\_\_
  - d. De algemene vergadering kan haar bevoegdheid tot het nemen van de besluiten sub a en b bedoeld aan een ander vennootschapsorgaan overdragen en kan deze overdracht herroepen. \_\_\_\_\_
  - e. Voor de uitgifte van een aandeel is voorts vereist een daartoe bestemde, ten overstaan van een notaris met plaats van vestiging in Nederland verleden akte waarbij de betrokkenen partij zijn. \_\_\_\_\_
2. Bij uitgifte van aandelen heeft iedere aandeelhouder een voorkeursrecht naar evenredigheid van het gezamenlijke bedrag van zijn aandelen, behoudens het bepaalde in de wet. Het voorkeursrecht is niet overdraagbaar. \_\_\_\_\_  
Het voorkeursrecht kan, telkens voor een enkele uitgifte, worden beperkt of uitgesloten door het tot uitgifte bevoegde orgaan. \_\_\_\_\_

Artikel 6 \_\_\_\_\_

1. Bij het nemen van het aandeel moet daarop het nominale bedrag worden gestort. Bedongen kan worden dat een deel van het nominale bedrag eerst behoeft te worden gestort na verloop van een bepaalde tijd of nadat het bestuur het zal hebben opgevraagd. \_\_\_\_\_

2. Storting op een aandeel moet in geld geschieden voor zover niet een andere —  
inbreng is overeengekomen. \_\_\_\_\_

Aandeelhoudersregister \_\_\_\_\_

Artikel 7 \_\_\_\_\_

Het bestuur beheert een aandeelhoudersregister, waarin zijn opgenomen de —  
vermeldingen zoals genoemd in de wet. \_\_\_\_\_

Vruchtgebruik/pandrecht \_\_\_\_\_

Artikel 8 \_\_\_\_\_

1. Op aandelen kan vruchtgebruik en pandrecht worden gevestigd. \_\_\_\_\_
2. De aandeelhouder heeft echter het stemrecht op de aandelen waarop —  
vruchtgebruik en pandrecht zijn gevestigd. \_\_\_\_\_
3. Het aan aandelen verbonden stemrecht komt echter toe aan de vruchtgebruiker  
en de pandhouder, indien dit bij de vestiging is bepaald of nadien is —  
overeengekomen. De overgang van het stemrecht dient dan wel te zijn —  
goedgekeurd door de algemene vergadering. \_\_\_\_\_

Vergaderrechten \_\_\_\_\_

Artikel 9 \_\_\_\_\_

Aan houders van certificaten van aandelen komt geen vergaderrecht toe. \_\_\_\_\_  
Vruchtgebruikers en pandhouders zonder stemrecht hebben eveneens geen —  
vergaderrecht. \_\_\_\_\_

Gezamenlijke aandelen \_\_\_\_\_

Artikel 10 \_\_\_\_\_

Indien aandelen tot een gemeenschap behoren, kunnen de deelgenoten zich —  
slechts door één schriftelijk aan te wijzen persoon tegenover de vennootschap doen  
vertegenwoordigen. \_\_\_\_\_

Verkrijging van eigen aandelen \_\_\_\_\_

Artikel 11 \_\_\_\_\_

Verkrijging door de vennootschap van niet volgestorte aandelen in haar kapitaal is —  
nietig, voor zover de wet dit bepaalt. \_\_\_\_\_

Kapitaalvermindering \_\_\_\_\_

Artikel 12 \_\_\_\_\_

1. De algemene vergadering kan besluiten tot vermindering van het geplaatste —  
kapitaal door intrekking van aandelen of door het bedrag van aandelen bij —  
statutenwijziging te verminderen. \_\_\_\_\_
2. In dit besluit moeten de aandelen waarop het besluit betrekking heeft worden —  
aangewezen en moet de uitvoering van het besluit zijn geregeld. \_\_\_\_\_

Levering van aandelen \_\_\_\_\_

Artikel 13 \_\_\_\_\_

Voor de levering van een aandeel of de levering van een beperkt recht daarop is —  
vereist een daartoe bestemde, ten overstaan van een notaris met plaats van —  
vestiging in Nederland verleden akte waarbij de betrokkenen partij zijn. \_\_\_\_\_

Blokkeringsregeling/aanbiedingsplicht \_\_\_\_\_

Artikel 14 \_\_\_\_\_

1. Overdracht van aandelen kan slechts plaatshebben, nadat de aandelen aan de —  
mede-aandeelhouders te koop zijn aangeboden op de wijze als hierna is —  
bepaald. \_\_\_\_\_



2. Een aandeelhouder behoeft zijn aandelen niet aan te bieden indien de \_\_\_\_\_ overdracht geschiedt met schriftelijke toestemming van de mede- \_\_\_\_\_ aandeelhouders. \_\_\_\_\_
3. De aandeelhouder die een of meer aandelen wil overdragen - hierna te \_\_\_\_\_ noemen: "de aanbieder" - deelt aan het bestuur mede, welke aandelen hij wenst over te dragen. \_\_\_\_\_  
Deze mededeling geldt als een aanbod aan de mede-aandeelhouders tot koop - van de aandelen. \_\_\_\_\_  
De prijs zal - tenzij de aandeelhouders eenparig anders overeenkomen - \_\_\_\_\_ worden vastgesteld door een of meer onafhankelijke deskundigen, die door de - aandeelhouders in gemeenschappelijk overleg worden benoemd. \_\_\_\_\_
4. Het bestuur brengt het aanbod binnen twee weken na ontvangst van de \_\_\_\_\_ mededeling ter kennis van de mede-aandeelhouders en stelt vervolgens alle \_\_\_\_\_ aandeelhouders binnen veertien dagen, nadat haar de door de deskundigen \_\_\_\_\_ vastgestelde of door de aandeelhouders overeengekomen prijs is \_\_\_\_\_ medegedeeld, van die prijs op de hoogte. \_\_\_\_\_
5. De aandeelhouders die de aangeboden aandelen willen kopen, geven daarvan - kennis aan het bestuur binnen twee weken nadat zij op de hoogte zijn gesteld - van de prijs. \_\_\_\_\_
6. Het bestuur wijst alsdan de aangeboden aandelen aan gegadigden toe en geeft daarvan kennis aan de aanbieder en aan alle aandeelhouders. \_\_\_\_\_  
Voor zover geen toewijzing heeft plaats gehad, geeft het bestuur daarvan \_\_\_\_\_ eveneens binnen gemelde termijn kennis aan de aanbieder en aan alle \_\_\_\_\_ aandeelhouders. \_\_\_\_\_
7. De toewijzing van aandelen door het bestuur aan gegadigden geschiedt als \_\_\_\_\_ volgt: \_\_\_\_\_
  - a. naar evenredigheid van de nominale waarde van het aandelenbezit van de gegadigden; \_\_\_\_\_
  - b. voor zover toewijzing naar evenredigheid niet mogelijk is, zal loting \_\_\_\_\_ beslissen. \_\_\_\_\_

Aan de vennootschap kunnen slechts aandelen worden toegewezen voor zover de mede-aandeelhouders daarop niet hebben gereflecteerd. \_\_\_\_\_  
Aan niemand kunnen meer aandelen worden toegewezen dan waarop hij heeft - gereflecteerd. \_\_\_\_\_
8. De aanbieder blijft bevoegd zijn aanbod in te trekken mits dit geschiedt binnen - een maand nadat hem bekend is geworden aan welke gegadigde hij al de \_\_\_\_\_ aandelen waarop het aanbod betrekking heeft, kan verkopen en tegen welke \_\_\_\_\_ prijs. \_\_\_\_\_
9. De gekochte aandelen moeten tegen gelijktijdige betaling van de koopsom \_\_\_\_\_ worden geleverd binnen acht dagen na verloop van de termijn, gedurende \_\_\_\_\_ welke het aanbod kan worden ingetrokken. \_\_\_\_\_
10. Indien de aanbieder zijn aanbod niet heeft ingetrokken, kan hij de aangeboden - aandelen vrijelijk overdragen binnen drie maanden nadat door de kennisgeving - vaststaat, dat het aanbod niet of niet volledig is aanvaard. \_\_\_\_\_
11. De aandeelhouders kunnen bij overeenkomst een nadere uitwerking vaststellen van de aanbiedingsregeling. \_\_\_\_\_

Bijzondere aanbiedingsplicht \_\_\_\_\_

Artikel 15 \_\_\_\_\_

1. In het geval van ontbinding, faillissement of surséance van betaling van een — aandeelhouder-rechtspersoon dienen de aandelen in de vennootschap te — worden aangeboden aan de overige aandeelhouders. Deze aanbiedingsplicht — geldt ook als de volledige zeggenschap over een aandeelhouder-rechtspersoon (direct of indirect) overgaat op een ander. —
2. In het geval een aanbiedingsplicht ontstaat, is het bepaalde in artikel 14 van — overeenkomstige toepassing met dien verstande, dat de aanbieder: —
  - a. niet het recht heeft zijn aanbod in te trekken; —
  - b. zijn aandelen kan behouden, indien van het aanbod geen of geen volledig — gebruik wordt gemaakt. —
3. Degene die tot aanbieding van zijn aandelen is gehouden dient (binnen dertig — dagen na het ontstaan van de verplichting tot aanbieding) aan het bestuur — hiervan kennis te geven. Bij gebreke daarvan zal het bestuur de tot de — aanbieding verplichte persoon mededeling doen van dit verzuim en hem daarbij wijzen op de bepaling van de vorige zin. —  
Blijft hij in verzuim de aanbieding binnen acht dagen alsnog te doen, dan zal de vennootschap de aandelen namens de desbetreffende aandeelhouder te koop — aanbieden en indien van het aanbod volledig gebruik wordt gemaakt, de — aandelen aan de koper tegen gelijktijdige betaling van de koopsom leveren; de — vennootschap is alsdan daartoe onherroepelijk gevolmachtigd. —
4. De vennootschap zal de opbrengst uitkeren aan hem, namens wie de — aanbieding is geschied. —
5. Zolang de aandeelhouder in verzuim is te voldoen aan de verplichting tot — aanbieding van aandelen op grond van het bepaalde in dit artikel, is het aan die aandelen verbonden stemrecht, het recht op deelname aan de algemene — vergadering en het recht op uitkeringen opgeschort. —

#### Bestuur

#### Artikel 16

1. De vennootschap heeft een bestuur, bestaande uit een door de algemene — vergadering te bepalen aantal van één of meer bestuurders. —
2. Bestuurders worden door de algemene vergadering benoemd en kunnen te — allen tijde door de algemene vergadering worden geschorst en ontslagen. — De algemene vergadering kan één of meer bestuurders de titel algemeen — directeur verlenen en te allen tijde ontnemen. —
3. Het bestuur is belast met het besturen van de vennootschap. —  
De algemene vergadering is bevoegd bij een daartoe strekkend besluit, — besluiten van het bestuur aan haar voorafgaande goedkeuring te onderwerpen. Die besluiten dienen duidelijk te worden omschreven en schriftelijk aan het — bestuur te worden meegedeeld. —
4. Alle besluiten van het bestuur waaromtrent bij reglement geen grotere — meerderheid is voorgeschreven, worden genomen met volstrekte meerderheid — van de uitgebrachte stemmen. Een bestuurder neemt niet deel aan de — beraadslaging en besluitvorming indien hij daarbij een direct of indirect — persoonlijk belang heeft dat tegenstrijdig is met het belang van de — vennootschap en de daarmee verbonden onderneming. —  
Wanneer hierdoor een bestuursbesluit niet kan worden genomen, is de — algemene vergadering daartoe bevoegd. Indien er één aandeelhouder is, die —

tevens de enige bestuurder van de vennootschap is, is deze bestuurder alsnog bevoegd. \_\_\_\_\_

5. Ingeval van ontstentenis of belet van een bestuurder blijven de overige \_\_\_\_\_ bestuurders met het bestuur belast. Bij ontstentenis of belet van alle \_\_\_\_\_ bestuurders berust het bestuur van de vennootschap tijdelijk bij één door de \_\_\_\_\_ algemene vergadering daartoe aangewezen persoon. \_\_\_\_\_
6. De bezoldiging en de verdere arbeidsvoorwaarden worden voor iedere \_\_\_\_\_ bestuurder afzonderlijk vastgesteld door de algemene vergadering. \_\_\_\_\_

#### Vertegenwoordiging \_\_\_\_\_

##### Artikel 17 \_\_\_\_\_

Het bestuur vertegenwoordigt de vennootschap. De bevoegdheid tot \_\_\_\_\_ vertegenwoordiging komt slechts mede toe aan: \_\_\_\_\_

- a. iedere bestuurder met de titel algemeen directeur afzonderlijk; \_\_\_\_\_
- b. twee gezamenlijk handelende bestuurders. \_\_\_\_\_

#### Jaarrekening \_\_\_\_\_

##### Artikel 18 \_\_\_\_\_

1. Het boekjaar van de vennootschap is gelijk aan het kalenderjaar. \_\_\_\_\_
2. Jaarlijks wordt binnen vijf maanden na afloop van het boekjaar van de \_\_\_\_\_ vennootschap, behoudens verlenging van deze termijn met ten hoogste vijf \_\_\_\_\_ maanden door de algemene vergadering op grond van bijzondere \_\_\_\_\_ omstandigheden, door het bestuur een jaarrekening opgemaakt, die voor de \_\_\_\_\_ aandeelhouders ter inzage wordt gelegd ten kantore van de vennootschap. \_\_\_\_\_
3. De vennootschap verleent opdracht tot onderzoek van de jaarrekening, tenzij zij daarvan is vrijgesteld op grond van de wet. \_\_\_\_\_

#### Vaststelling jaarstukken \_\_\_\_\_

##### Artikel 19 \_\_\_\_\_

1. De jaarrekening wordt vastgesteld door de algemene vergadering. \_\_\_\_\_
2. Nadat het voorstel tot vaststelling van de jaarrekening aan de orde is geweest, \_\_\_\_\_ zal aan de algemene vergadering het voorstel worden gedaan om kwijting te \_\_\_\_\_ verlenen aan de bestuurders voor het door hen in het desbetreffende boekjaar \_\_\_\_\_ gevoerde beleid, voor zover van dat beleid uit de jaarrekening blijkt of dat beleid \_\_\_\_\_ aan de algemene vergadering bekend is gemaakt. \_\_\_\_\_
3. Indien alle aandeelhouders tevens bestuurder zijn, geldt ondertekening van de \_\_\_\_\_ jaarrekening door de bestuurders niet tevens als vaststelling door de algemene \_\_\_\_\_ vergadering, tenzij bij de ondertekening anders is aangegeven. \_\_\_\_\_

#### Winstbestemming \_\_\_\_\_

##### Artikel 20 \_\_\_\_\_

1. De algemene vergadering is bevoegd tot bestemming van de winst die door de \_\_\_\_\_ vaststelling van de jaarrekening is bepaald en tot vaststelling van uitkeringen, \_\_\_\_\_ voor zover het eigen vermogen groter is dan de reserves die krachtens de wet \_\_\_\_\_ of deze statuten moeten worden aangehouden. \_\_\_\_\_
2. Bij de berekening van het bedrag dat op ieder aandeel zal worden uitgekeerd \_\_\_\_\_ deelt elk aandeel in een gelijk deel van de uitkering. Van de vorige zin kan \_\_\_\_\_ telkens met instemming van alle aandeelhouders worden afgeweken. \_\_\_\_\_
3. Een besluit dat strekt tot uitkering heeft geen gevolgen zolang het bestuur geen \_\_\_\_\_ goedkeuring heeft verleend. Het bestuur weigert slechts de goedkeuring indien \_\_\_\_\_ het weet of redelijkerwijs behoort te voorzien dat de vennootschap na de \_\_\_\_\_ uitkering niet zal kunnen blijven voortgaan met het betalen van haar opeisbare \_\_\_\_\_

schulden. \_\_\_\_\_

4. De vennootschap mag ook tussentijds uitkeringen doen. Het in dit artikel \_\_\_\_\_ bepaalde is dan van overeenkomstige toepassing. \_\_\_\_\_

Dividend \_\_\_\_\_

Artikel 21 \_\_\_\_\_

Het dividend staat vanaf een maand na de vaststelling ter beschikking van de \_\_\_\_\_ aandeelhouders, tenzij de algemene vergadering een andere termijn vaststelt. \_\_\_\_\_

Algemene vergadering \_\_\_\_\_

Artikel 22 \_\_\_\_\_

1. De algemene vergaderingen kunnen worden gehouden in Nederland in de \_\_\_\_\_ gemeente waar de vennootschap haar statutaire zetel heeft, alsmede in de \_\_\_\_\_ plaats waar de vennootschap haar kantoor heeft. \_\_\_\_\_
2. Er wordt jaarlijks ten minste één algemene vergadering gehouden, dan wel er wordt besloten overeenkomstig artikel 26, uiterlijk binnen zes maanden na \_\_\_\_\_ afloop van het boekjaar. \_\_\_\_\_
3. Andere algemene vergaderingen worden gehouden zo dikwijls daartoe door het bestuur wordt opgeroepen. Het bestuur is tot zodanige oproeping verplicht \_\_\_\_\_ wanneer één of meer vergadergerechtigden, die alleen of gezamenlijk ten \_\_\_\_\_ minste een honderdste gedeelte van het geplaatste kapitaal \_\_\_\_\_ vertegenwoordigen, aan het bestuur schriftelijk en onder nauwkeurige opgave van de te behandelen onderwerpen het verzoek richten een algemene \_\_\_\_\_ vergadering bijeen te roepen. \_\_\_\_\_  
Indien het bestuur niet binnen vier weken tot oproeping is overgegaan, zijn de \_\_\_\_\_ verzoekers zelf tot bijeenroeping bevoegd. \_\_\_\_\_

Bijeenroeping algemene vergadering \_\_\_\_\_

Artikel 23 \_\_\_\_\_

1. Iedere vergadergerechtigde is bevoegd, in persoon of bij schriftelijke \_\_\_\_\_ gevolmachtigde, de algemene vergadering bij te wonen en daarin het woord te \_\_\_\_\_ voeren. Aan de eis van schriftelijkheid van de volmacht wordt voldaan indien de volmacht elektronisch is vastgelegd. \_\_\_\_\_
2. De oproeping tot een algemene vergadering geschiedt door middel van \_\_\_\_\_ oproeping gericht aan de adressen van de vergadergerechtigden, zoals deze \_\_\_\_\_ zijn vermeld in het register van aandeelhouders. \_\_\_\_\_
3. Indien de vergadergerechtigde hiermee instemt kan de oproeping geschieden \_\_\_\_\_ door een langs elektronische weg toegezonden leesbaar en reproduceerbaar \_\_\_\_\_ bericht aan het adres dat door hem voor dit doel aan de vennootschap is \_\_\_\_\_ bekendgemaakt. \_\_\_\_\_
4. De oproeping vermeldt de te behandelen onderwerpen. Aan algemene \_\_\_\_\_ vergaderingen kan worden deelgenomen en gestemd door middel van een \_\_\_\_\_ elektronisch communicatiemiddel indien dit bij de oproeping is vermeld. \_\_\_\_\_
5. Omtrent onderwerpen waarvan de behandeling niet bij de oproeping is \_\_\_\_\_ aangekondigd met inachtneming van de voor oproeping gestelde termijn, kan \_\_\_\_\_ niet wettig worden besloten, tenzij alle vergadergerechtigden ermee hebben \_\_\_\_\_ ingestemd dat de besluitvorming over die onderwerpen plaatsvindt en de \_\_\_\_\_ bestuurders voorafgaand aan de besluitvorming in de gelegenheid zijn gesteld \_\_\_\_\_ advies uit te brengen. \_\_\_\_\_
6. De oproeping geschiedt niet later dan op de achtste dag vóór die van de \_\_\_\_\_ vergadering. Is de oproepingstermijn niet in acht genomen of heeft geen \_\_\_\_\_

oproeping plaatsgehad, dan kunnen geen wettige besluiten worden genomen, –  
 tenzij alle vergadergerechtigden ermee hebben ingestemd dat de \_\_\_\_\_  
 besluitvorming over die onderwerpen plaatsvindt en de bestuurders \_\_\_\_\_  
 voorafgaand aan de besluitvorming in de gelegenheid zijn gesteld om advies uit  
 te brengen. \_\_\_\_\_

7. Bestuurders hebben het recht tot het bijwonen van de algemene vergadering en  
 hebben als zodanig een adviserende stem. \_\_\_\_\_

#### Voorzitterschap algemene vergadering

##### Artikel 24

1. De algemene vergadering voorziet zelf in haar voorzitterschap. \_\_\_\_\_
2. De notulen van het verhandelde in de algemene vergadering worden door de \_\_\_\_\_  
 voorzitter en de notulist van die vergadering vastgesteld en ten blijke daarvan \_\_\_\_\_  
 door hen ondertekend. \_\_\_\_\_

#### Besluitvorming

##### Artikel 25

1. Ieder aandeel geeft recht op het uitbrengen van één stem. \_\_\_\_\_
2. Alle besluiten van de algemene vergadering waaromtrent bij de wet geen \_\_\_\_\_  
 kleinere meerderheid is voorgeschreven, worden genomen met \_\_\_\_\_  
 eenstemmigheid. \_\_\_\_\_
3. Indien bij stemming over personen bij de eerste stemming niet eenstemmigheid  
 is verkregen, wordt een herstemming gehouden tussen de twee personen die \_\_\_\_\_  
 de meeste stemmen op zich hebben verenigd. \_\_\_\_\_
4. Bij staking van stemmen is het voorstel verworpen. \_\_\_\_\_
5. Blanco stemmen worden als niet uitgebrachte stemmen beschouwd. \_\_\_\_\_
6. Bij de vaststelling in hoeverre het kapitaal ter vergadering vertegenwoordigd is, -  
 wordt geen rekening gehouden met aandelen, waarvoor geen stem kan worden  
 uitgebracht. \_\_\_\_\_
7. Indien zulks bij de oproeping is vermeld is iedere aandeelhouder bevoegd om, –  
 in persoon of bij schriftelijk gevolmachtigde, door middel van een elektronisch \_\_\_\_\_  
 communicatiemiddel aan de algemene vergadering deel te nemen, daarin het \_\_\_\_\_  
 woord te voeren en het stemrecht uit te oefenen, mits de aandeelhouder via het  
 elektronisch communicatiemiddel kan worden geïdentificeerd, rechtstreeks kan -  
 kennisnemen van de verhandelingen ter vergadering en kan deelnemen aan de  
 beraadslaging. \_\_\_\_\_
8. Stemmen die voorafgaand aan de algemene vergadering via een elektronisch \_\_\_\_\_  
 communicatiemiddel worden uitgebracht, doch niet eerder dan op de dertigste \_\_\_\_\_  
 dag voor die van de vergadering, worden gelijkgesteld met stemmen die ten \_\_\_\_\_  
 tijde van de vergadering worden uitgebracht. \_\_\_\_\_

#### Besluitvorming buiten de algemene vergadering

##### Artikel 26

1. Besluitvorming van aandeelhouders kan op andere wijze dan in een \_\_\_\_\_  
 vergadering geschieden, mits alle vergadergerechtigden met deze wijze van \_\_\_\_\_  
 besluitvorming schriftelijk of langs elektronische weg hebben ingestemd. De \_\_\_\_\_  
 stemmen worden schriftelijk uitgebracht. Aan het vereiste van schriftelijkheid \_\_\_\_\_  
 van de stemmen wordt tevens voldaan indien het besluit onder vermelding van -  
 de wijze waarop ieder der aandeelhouders heeft gestemd schriftelijk of \_\_\_\_\_  
 elektronisch is vastgelegd. De bestuurder wordt voorafgaand aan de \_\_\_\_\_  
 besluitvorming in de gelegenheid gesteld om advies uit te brengen. \_\_\_\_\_

2. Indien besluitvorming plaatsvindt overeenkomstig lid 1 zijn alle vereisten omtrent quorum en gekwalificeerde meerderheid zoals bij de wet bepaald van overeenkomstige toepassing, met dien verstande dat buiten vergadering ten minste zoveel stemmen dienen te worden uitgebracht als het quorum vereist voor het desbetreffende besluit.

#### Bijzondere besluiten

##### Artikel 27

1. Besluiten tot wijziging van deze statuten, tot ontbinding van de vennootschap, tot juridische fusie of splitsing van de vennootschap, kunnen slechts worden genomen in een algemene vergadering, waarin ten minste twee derden van het geplaatste kapitaal vertegenwoordigd is, met eenstemmigheid.
2. Is dit kapitaal niet vertegenwoordigd, dan wordt een nieuwe vergadering bijeengeroepen, te houden binnen één maand na de eerste, maar niet eerder dan vijftien dagen daarna, waarin ongeacht het dan vertegenwoordigde kapitaal, de in lid 1 bedoelde besluiten kunnen worden genomen met eenstemmigheid.

#### Kennisgevingen en mededelingen

##### Artikel 28

Kennisgevingen en andere mededelingen door of aan de vennootschap of het bestuur geschieden per brief of langs elektronische weg.

#### Ontbinding

##### Artikel 29

1. Na ontbinding van de vennootschap geschiedt de vereffening door de bestuurders, tenzij de algemene vergadering anders bepaalt.
2. Gedurende de vereffening blijven de bepalingen van deze statuten zoveel mogelijk van kracht. Het daarin bepaalde omtrent bestuurders is dan van toepassing op de vereffenaars.
3. Hetgeen na de voldoening van de schuldeisers van het vermogen van de ontbonden vennootschap is overgebleven wordt uitgekeerd aan de aandeelhouders in verhouding tot ieders bezit aan aandelen.
4. De vennootschap blijft na haar ontbinding voortbestaan voor zover dit tot vereffening van haar vermogen nodig is.

#### Slotbepaling

##### Artikel 30

Aan de algemene vergadering behoort, binnen de door de wet en deze statuten gestelde grenzen, alle bevoegdheid, die niet aan anderen is toegekend.

#### Slotverklaringen

De verschenen personen verklaarden tenslotte:

#### A. BESTUUR, BOEKJAAR, GEPLAATST KAPITAAL

1. Voor de eerste maal is bestuurder van de vennootschap: **Stichting Administratiekantoor Solaris Industria**, in de functie van algemeen directeur.
2. Het eerste boekjaar van de vennootschap eindigt op **éénendertig december tweeduizend zeventien**.
3. Bij de oprichting zijn geplaatst tienduizend (10.000) aandelen van één eurocent (€ 0,01) elk, vertegenwoordigende een geplaatst kapitaal van **éénhonderd euro (€ 100,00)**.
4. In het geplaatste kapitaal wordt deelgenomen door **Solaris Invest B.V.** voor i aandelen, genummerd en —

**Stichting Administratiekantoor Solaris Industria** voor \_\_\_\_\_  
 aandelen, genummerd \_\_\_\_\_

**B. STORTING IN GELD** \_\_\_\_\_

De aandelen worden volgestort in geld. \_\_\_\_\_

**C. AANVAARDING DOOR VENNOOTSCHAP** \_\_\_\_\_

De oprichters zullen de aandelen volstorten zo spoedig mogelijk na opening van een bankrekening ten name van de vennootschap. De storting wordt dan door de \_\_\_\_\_ vennootschap aanvaard. Het is de oprichters bekend dat het van belang is dat de \_\_\_\_\_ storting ook werkelijk plaatsvindt. \_\_\_\_\_

**SLOT** \_\_\_\_\_

Deze akte is verleden te Utrecht op de datum in het hoofd van deze akte vermeld. —

De verschenen personen zijn mij, notaris, bekend. De zakelijke inhoud van de akte —

is aan hen opgegeven en toegelicht. De verschenen personen hebben verklaard —

van de inhoud van de akte te hebben kennis genomen en met die inhoud en de —

beperkte voorlezing in te stemmen. \_\_\_\_\_

Deze akte is aldus beperkt voorgelezen en onmiddellijk daarna ondertekend, eerst —

door de verschenen personen en vervolgens door mij, notaris. \_\_\_\_\_

(Volgt ondertekening)

UITGEGEVEN VOOR AFSCHRIFT:



# Bijlage 7 – Obligatievoorwaarden

## 1 DEFINITIES EN INTERPRETATIE

In deze akte zullen de na te melden woorden de volgende betekenis hebben, tenzij duidelijk anders aangegeven:

**Aflossingsbedrag:** betekent het bedrag als bedoeld in artikel 6.3.

**Akte:** betekent deze akte tussen de Uitgevende Instelling en de Trustee, alsmede de daarbij behorende Bijlagen.

**Bestuur:** betekent het bestuur van de Trustee.

**Beheersovereenkomst:** betekent de beheersovereenkomst tussen de Uitgevende Instelling en de beheerder van de Uitgevende Instelling.

**Bijlagen:** betekent de bij deze akte behorende bijlagen welke een integraal onderdeel uitmaken van deze Akte.

**Boeterente:** Aanvullende rente die betaalbaar is indien aflossing van de hoofdsom voorafgaand aan de Expiratiedatum plaatsvind conform artikel 6.3.

**Directie:** betekent de directie van de Uitgevende Instelling.

**Datum van Vervroegde Aflossing:** heeft de betekenis als daaraan gegeven in artikel 6.2;

**Expiratiedatum:** heeft de betekenis als daaraan gegeven in artikel 6.1.

**Gelieerde Partij:** betekent iedere persoon, rechtspersoon of vennootschap waarmee een persoon, rechtspersoon of vennootschap in een groep is verbonden.

**Informatie Memorandum:** betekent het prospectus met betrekking tot de Obligaties gedateerd op of omstreeks de datum hiervan.

**Inschrijfformulier:** betekent het formulier waarmee op één of meerdere Obligaties kan worden ingeschreven, zoals beschreven in Hoofdstuk 7 van het Informatie Memorandum.

**Inschrijvingsperiode:** betekent de periode als bedoeld in artikel 3.1.

**Looptijd:** betekent de periode als bedoeld in artikel 2.4.

**Obligatie:** betekent een door de Uitgevende Instelling uitgegeven en op naam gestelde vordering, met een nominale waarde van EUR 25,00 waaraan de rechten zijn verbonden als beschreven in deze Akte.

**Obligatiehouder:** betekent de persoon die als houder van één of meer Obligaties is ingeschreven in het Register van Obligatiehouders.

**Obligatielening:** betekent het totaal van de door de Uitgevende Instelling uitgegeven Obligaties met een totale nominale waarde van maximaal EUR 40.000.

**Register van Obligatiehouders:** betekent het register van Obligatiehouders zoals bedoeld in artikel 9.

**Rente:** heeft de betekenis als daaraan gegeven in artikel 5.1;

**Schriftelijk:** betekent per telefax of door enig ander (elektronisch) communicatiemiddel voor zover dat wettelijk of in de jurisprudentie wordt aangemerkt als geldig schriftelijk bewijs.

**Stortingsdatum:** betekent de datum waarop het bedrag van de Obligatielening ter beschikking wordt gesteld aan de Uitgevende Instelling.

**Trustee:** Stichting Zon Obligatiehouders, kantoorhoudende te Distelweg 451, 1031 HD, Amsterdam, ingeschreven in het handelsregister van de Kamer van Koophandel Amsterdam onder nummer 62979795, vertegenwoordigd door ZonnepanelenDelen B.V.

**Uitgiftedatum:** betekent de datum waarop de uitgifte van een Obligatie is ingeschreven in het Register overeenkomstig artikel 3.7. op 7 augustus 2017.

**Uitgifteprijs:** betekent het bedrag dat een Obligatiehouder voor een Obligatie verschuldigd is overeenkomstig artikel 3.6.

**Uitstaande Hoofdsom:** betekent van tijd tot tijd het totale bedrag van de nominale waarde van een Obligatie, zoals blijkt uit het Register.

**Werkdag:** betekent een dag die niet een zaterdag, een zondag of een in Nederland algemeen erkende feestdag is.

**Zonnedak:** betekent het fotovoltaïsch zonne-energiesysteem met een vermogen van 348 kWp, bestaande uit 1.312 panelen van 265Wp per paneel, met inbegrip van 11 x ABB TRIO-20,0/26,6-TL-OUTD string omvormers 11 omvormers, montage materiaal en bijbehorende kabels en verbindingen, zoals nader beschreven in het Informatie Memorandum en zoals geïnstalleerd op het dak van Van Erp Pork.

## 2 OBLIGATIES

2.1 De Uitgevende Instelling kan onder de voorwaarden als vermeld in deze Akte maximaal 1.600 Obligaties uitgeven, waarmee maximaal een bedrag van EUR 40.000 kan worden geleend van de Obligatiehouders. Door de enkele daad van het verkrijgen van Obligaties worden de Obligatiehouders geacht bekend te zijn en in te stemmen met de voorwaarden van de Obligaties als vermeld in deze Akte.

2.2 De Obligaties luiden op naam en zijn genummerd van O1 af. Van de Obligaties zullen geen obligatiebewijzen worden uitgegeven.

2.3 De Obligaties vormen directe en onvoorwaardelijke verplichtingen van de Uitgevende Instelling die onderling gelijk in rang zijn zonder enig verschil in preferentie.



2.4 De looptijd van de Obligaties vangt aan op de Uitgiftedatum en eindigt op de Expiratiedatum (de "Looptijd"), waarna de Obligaties zullen worden afgelost met inachtneming van artikel 6, een en ander onverminderd het recht van de Uitgevende Instelling om tot vervroegde aflossing als bedoeld in artikel 6.2 over te gaan.

2.5 De Uitgevende Instelling is steeds bevoegd om hetgeen zij, al dan niet voor of namens zichzelf, opeisbaar of voorwaardelijk van Obligatiehouder heeft te vorderen, te verrekenen met enige, al dan niet opeisbare of voorwaardelijke (on)middellijke tegenvordering van de Obligatiehouder op haarzelf. Vorderingen in vreemde valuta worden verrekend tegen de koers van de dag van verrekening.

### **3 INSCHRIJVING EN UITGIFTE**

3.1 De periode waarin op de Obligaties kan worden ingeschreven loopt vanaf 6 Juli 2017 12:00 tot en met 3 augustus 2017, 23:59 uur (de "Inschrijvingsperiode"). De Uitgevende Instelling behoudt zich het recht voor om de Inschrijvingsperiode te verlengen, te verkorten en op te schorten, in welk geval mogelijk ook de Uitgiftedatum wordt vervroegd of uitgesteld.

3.2 Inschrijving op de Obligaties vindt plaats door het langs elektronische weg ondertekenen van een volledig ingevuld en geldig ondertekend Inschrijfformulier welke op haar beurt voor verspreiding zorg draagt aan de Trustee. Het Inschrijvingsformulier is onherroepelijk vanaf de datum van ondertekening. Het Inschrijfformulier is bindend jegens de Uitgevende Instelling bij bekrachtiging hiervan voor akkoord middels een bestuursbesluit door de Uitgevende Instelling en de Stichting. Door ondertekening van het Inschrijvingsformulier (i) wordt de inschrijver geacht bekend te zijn met de voorwaarden van de Obligaties zoals uiteengezet in deze Akte en (ii) aanvaardt de inschrijver de voorwaarden van de Obligaties zoals uiteengezet in deze Akte.

3.3 Toewijzing van Obligaties door de Uitgevende Instelling vindt in beginsel plaats in de volgorde van ontvangst van de inschrijving via het elektronische inschrijfformulier, via [www.zonnepanelendelen.nl/project/vanerp](http://www.zonnepanelendelen.nl/project/vanerp)

3.4 De Uitgevende Instelling behoudt zich steeds het recht voor om zonder nadere opgave van redenen de aanbieding, inschrijving of uitgifte van Obligaties stop te (doen) zetten of op te (doen) schorten of verzoeken tot inschrijving geheel of gedeeltelijk te (doen) weigeren. De Uitgevende Instelling zal de Trustee hiervan schriftelijk op de hoogte stellen. In dat geval wordt enig eventueel reeds door of namens verzoeker gestort bedrag ter

zake, door de Uitgevende Instelling uiterlijk binnen vijf (5) Werkdagen na weigering of opschorting teruggestort op de rekening van herkomst.

3.5 Binnen vijf (5) Werkdagen na het einde van de Inschrijvingsperiode zal de Uitgevende Instelling de Trustee in kennis stellen van de toewijzing van de Obligaties. De Obligatiehouders worden van de toewijzing van de Obligaties in kennis gesteld middels een elektronische bevestiging (e-mail) van de Trustee. Deze bevestiging dient gezien te worden als ondertekening door de Trustee van het Inschrijfformulier dat reeds in het bezit is van de Obligatiehouders.

3.6 De uitgifte van Obligaties vindt plaats tegen betaling van een prijs per Obligatie gelijk aan 100% van de nominale waarde per Obligatie (de "Uitgifteprijs"). De betaling van de Uitgifteprijs, indien van toepassing onder aftrek van het toepasselijke aanbetalingsbedrag, vindt plaats ofwel door overboeking dan wel een iDEAL betaling aan de derdengeldenrekening van betalingspartner van de Uitgevende Instelling zoals aangegeven op het Inschrijfformulier. De Uitgifteprijs dient te zijn ontvangen uiterlijk op de in het Inschrijfformulier vermelde datum, tenzij de Uitgevende Instelling expliciet anders heeft bepaald. Indien de Uitgifteprijs niet overeenkomstig het Inschrijfformulier is voldaan binnen de daartoe gestelde termijn, behoudt de Uitgevende Instelling zich het recht voor de inschrijving te weigeren en de toegewezen Obligaties anderszins toe te wijzen, onverminderd haar recht om anderszins maatregelen te treffen die zij in dat geval passend acht.

3.7 De Uitgevende Instelling zal uiterlijk zes (6) Werkdagen na sluiting van de inschrijvingsperiode, en ontvangst van de Uitgifteprijs per Obligatie, Obligaties uitgeven door middel van een daartoe genomen besluit van de directie van de Uitgevende Instelling (de "Directie"), en doet daarvan mededeling aan de Trustee. De Trustee is verplicht binnen vijf (5) Werkdagen na ontvangst van de mededeling als hiervoor bedoeld de Obligatiehouder in te schrijven in het Register van Obligatiehouders, onder vermelding van het door de Obligatiehouder gehouden aantal Obligaties.

### **4 DOEL**

De (netto)opbrengst van de uitgifte van de Obligaties zal worden aangewend ter financiering van het Zonedak.

### **5 RENTE EN BETAALBAARSTELLING**

5.1 Elk van de Obligaties dragen een jaarlijkse variabele rente over de nominale waarde, met ingang

van de Uitgiftedatum tot aan de Expiratiedatum, afhankelijk van, en gelijk aan:

**Productie gedurende renteperiode \* Stroomprijs voor deze renteperiode, rekening houdend met de CAP en een Floor**, waarbij:

**Productie:** betekent  $1/31.488^{ste}$  van de totale jaarlijkse zonne-energieproductie van het Zonnedak uitgedrukt in kWh; en

**Stroomprijs:** een vast tarief van EUR 53,47/MWh.

**Cap en Floor:** de jaarlijkse variabele rente enige Renteperiode is gemaximeerd op EUR 0,646 per Zonnedeel (de CAP). De Zonnerente kan in enige Renteperiode nooit minder bedragen dan EUR 0,366 per Zonnedeel (de Floor).

5.2 De renteperiode vangt aan op 7 augustus tot en met 6 augustus van het volgende jaar.

5.3 De Rente, indien verschuldigd, is per kalenderjaar achteraf betaalbaar uiterlijk drie (3) weken na 7 augustus van elk jaar.

5.4 De betaling van Rente zal geschieden in euro's door overmaking naar de door de Obligatiehouder opgegeven bankrekening als vermeld in het Register van Obligatiehouders, tenzij uit de administratie van de Uitgevende Instelling en de betrokken energieleverancier, volgt dat een Obligatiehouder klant is van de betrokken energieleverancier als gevolg waarvan de Rente door tussenkomst van deze energieleverancier zal worden ontvangen. In dit laatste geval, zal de betaling van Rente aan de betreffende Obligatiehouders geschieden door overmaking in euro's door de Uitgevende Instelling aan de energieleverancier welke op haar beurt zorgdraagt voor (door)betaling aan genoemde Obligatiehouders, inclusief een aanvullende korting, indien deze van toepassing is.

De Obligatiehouders en de betrokken energieleverancier gaan ermee akkoord dat door middel van genoemde betaling van Rente door de Uitgevende Instelling aan de samenwerkende energieleverancier de Uitgevende Instelling zal zijn gekweten van haar verplichting tot het betalen van de Rente aan desbetreffende Obligatiehouders uit hoofde van deze Akte.

## 6 AFLOSSING

6.1 Aflossing van  $1/15^e$  van de nominale waarde van 25,- per Obligatie zal plaatsvinden jaarlijks op 12 september of zoveel eerder als de Uitgevende Instelling overgaat tot vervroegde aflossing met inachtneming van artikel 6.2. De laatste aflossing zal

plaatsvinden uiterlijk op 7 augustus 2032 (de **Expiratiedatum**).

6.2 De Uitgevende Instelling heeft het recht over te gaan tot boetevrije vervroegde aflossing van alle of een gedeelte van de Obligaties:

- a indien ter beoordeling van de Uitgevende Instelling komt vast te staan dat uit de investeringen van de Uitgevende Instelling in het Zonnedak geen opbrengsten meer zullen worden genoten en het voor de Uitgevende Instelling niet mogelijk is om (gedeeltelijk) te voldoen aan de Boeterente zoals omschreven in artikel 6.3; of
- b indien er een wijziging komt in de wet- en regelgeving, waaronder belastingwetgeving, die het naar het oordeel van de Directie niet langer wenselijk maakt dat de Obligaties uitstaan.

6.3 In aanvulling op artikel 6.2. heeft de Uitgevende Instelling te allen tijde het recht over te gaan tot vervroegde aflossing van alle Obligaties tegen betaling van een Boeterente van X% van de op dat moment uitstaande omvang van de Zon Obligatielening, pro rata aan de houders van de Zon Obligaties.

X wordt hierbij vastgesteld door de som te nemen van 3 + het aantal verstreken jaren na de Uitgiftedatum van de Zon Obligatielening (in gehele getallen af te ronden naar boven). Bij vervroegde aflossing, bijv. 7 jaren na de Uitgiftedatum bedraagt het boeterentepercentage  $3 + 7 = 10\%$  over de op dat moment uitstaande omvang van de Zon Obligatielening..

6.4 Vervroegde aflossing zal geschieden met inachtneming van een termijn voor kennisgeving aan de Obligatiehouders van ten minste vijftien (15) Werkdagen en ten hoogste dertig (30) Werkdagen, overeenkomstig artikel 23 (welke kennisgeving onherroepelijk is en de voor aflossing vastgestelde datum dient te specificeren) en tegen betaling van de volgende bedragen (tezamen, het **Aflossingsbedrag**):

- a het restant van de Uitstaande Hoofdsom van de Obligatie;
- b indien van toepassing de Boeterente;
- c indien van toepassing, de nog verschuldigde Rente tot aan de datum van de vervroegde aflossing.

6.4 De betaling van het Aflossingsbedrag zal geschieden in euro's door overmaking naar de door

de Obligatiehouder opgegeven bankrekening als vermeld in het Register van Obligatiehouders.

## **7 AANWENDING VAN ONTVANGEN GELDEN**

7.1 Alle gelden ontvangen door de Uitgevende Instelling zullen worden aangewend ter aflossing van de Obligaties, de renteverplichtingen en andere vorderingen uit hoofde van deze Akte indien en wanneer opeisbaar en worden betaald in de volgorde als vermeld in artikel 7.2.

7.2 Indien de inkomsten van de Uitgevende Instelling onvoldoende zijn dan de op dat moment opeisbare Obligatielening en eventuele opeisbare geaccumuleerde rente- of andere vorderingen uit hoofde van deze Akte, zal de Uitgevende Instelling de ontvangen gelden aanwenden overeenkomstig de volgende volgorde:

- a ter betaling pro rata van openstaande vordering(en) op de Uitgevende Instelling van een derde, zijnde een preferente crediteur;
- b ter betaling van onbetaalde kosten of uitgaven verband houdend met de totstandkoming van deze Akte en naleving daarvan;
- c indien van toepassing, ter betaling pro rata van de geaccumuleerde opeisbare renteverplichtingen uit hoofde van deze Akte;
- d ter pro rata aflossing van de Obligaties;

De volgorde zoals uiteengezet in dit artikel 7 prevaleert boven iedere andere volgorde van betaling toegepast door de Uitgevende Instelling.

## **8 BETALINGEN**

8.1 Alle betalingen ter zake van de Obligaties door of namens de Uitgevende Instelling worden gedaan zonder inhouding of aftrek voor of wegens huidige of toekomstige belastingen, heffingen, aanslagen of overheidskosten van welke aard ook (belastingen), tenzij de inhouding of aftrek van de belastingen door de wet wordt vereist. In dat geval verwerkt de Uitgevende Instelling de vereiste inhouding of aftrek van de betreffende belastingen voor rekening van de Obligatiehouders en betaalt de Uitgevende Instelling de Obligatiehouders geen extra bedragen.

8.2 Aan de Obligatiehouder worden geen commissies of kosten in rekening gebracht ter zake van betalingen die overeenkomstig deze Akte worden gedaan, met uitzondering van kosten of commissies die uit het Informatie Memorandum blijken.

8.3 Wanneer betaling dient te worden gedaan door overschrijving naar een rekening op naam, wordt een betaalinstructie gegeven voor uitkering op de vervaldatum, of, indien dat geen Werkdag is, voor uitkering op de eerstvolgende Werkdag. Obligatiehouders hebben geen recht op rente of een andere betaling voor vertraagde ontvangst van het verschuldigde bedrag na de vervaldatum indien de vervaldatum geen Werkdag is.

## **9 REGISTER VAN OBLIGATIEHOUDERS**

9.1 De Uitgevende Instelling houdt een Register van Obligatiehouders, waarin ten aanzien van alle Obligatiehouders worden ingeschreven:

- a de namen en (e-mail)adressen van de Obligatiehouders;
- b de rekeningnummers van Obligatiehouders;
- c de datum van uitgifte en het aantal gehouden Obligaties en de aan deze Obligaties toegekende nummers;
- d het op elke Obligatie gestorte bedrag; en
- e de aflossing en doorhaling van (rechten op de) Obligaties.

9.2 Indien een of meer Obligaties of rechten daarop tot een gemeenschap behoren, kunnen de aan de Obligaties of verbonden rechten of afgeleide rechten daarvan slechts worden uitgeoefend door één persoon of entiteit, die daartoe door de deelgenoten tot de desbetreffende gemeenschap schriftelijk is aangewezen of gemachtigd. Van deze schriftelijke aanwijzing of machtiging dient de Uitgevende Instelling als ook de Trustee schriftelijk in kennis te worden gesteld. Indien er met betrekking tot betalingen op Obligaties meer dan één persoon gerechtigd is tot ontvangst van die betalingen, is het in de vorige volzin bepaalde van overeenkomstige toepassing.

## **10 VERJARING**

Vorderingen ter zake van de hoofdsom en de Rente verjaren vijf (5) jaar na de datum waarop de betreffende betaling verschuldigd werd.

## **11 INFORMATIEVERPLICHTINGEN**

11.1 De Uitgevende Instelling is verplicht de Obligatiehouders te informeren omtrent de volgende eventuele gebeurtenissen dan wel elk eventueel voornemen van de Uitgevende Instelling dan wel in voorkomend geval haar aandeelhouder(s):

- a tot beëindiging van alle of een belangrijk deel van haar bedrijfsactiviteiten;
- b tot overdracht van haar bedrijfsactiviteiten aan een rechtspersoon die geen Gelieerde Partij is van de Uitgevende Instelling;
- c tot overdracht van een aanzienlijk gedeelte van haar activa;
- d indien de goederen van de Uitgevende Instelling of enig aanzienlijk gedeelte daarvan mochten worden genomen in executoriaal beslag of indien de van waarde verklaring van een daarop gelegd conservatoir beslag in kracht van gewijsde mocht zijn gegaan;
- e tot ontbinding van de Uitgevende Instelling casu quo het indienen van een verzoek tot verlening van surséance van betaling, casu quo het aanvragen van haar faillissement;
- f elke andere gebeurtenis waarvan een materieel effect uitgaat, of redelijkerwijs verwacht mag worden uit te gaan, op de Obligaties.

De Uitgevende Instelling is verplicht de Trustee onverwijld te informeren omtrent het bestaan van voornemens als hiervoor omschreven.

11.2 Indien de Uitgevende Instelling op grond van regelgeving of voorschriften van enige (toezichthoudende) autoriteit verplicht is gegevens van de Uitgevende Instelling aan voornoemde autoriteit(en) te verstrekken, is zij bevoegd zulks te doen, alsmede om voor of namens de Obligatiehouders medewerking te verlenen aan de controle op de naleving van wet- en regelgeving.

## **12 OVERDRACHT VAN OBLIGATIES**

12.1 Voor overdracht van één of meerdere Obligaties door een Obligatiehouder is vereist (i) een daartoe bestemde authentieke of onderhandse akte, ondertekend door zowel de Obligatiehouder als de verkrijger, en (ii) instemming van de Uitgevende Instelling, welke instemming zij niet zonder redelijke grond zal onthouden. De Uitgevende Instelling zal gerechtigd zijn ter zake de administratie van de overdracht twee procent (2%) van de nominale waarde van de over te dragen Obligaties in rekening te brengen, met ene minimum van EUR 10,- De Uitgevende Instelling zal Trustee, alsmede aan de Obligatiehouder op diens verzoek, een exemplaar van een standaardovereenkomst van overdracht ter beschikking stellen.

12.2 Na ontvangst door de Uitgevende Instelling aan een daartoe bestemde authentieke of

onderhandse akte, ondertekend door zowel de Obligatiehouder als de verkrijger, en haar instemming, zal de Uitgevende Instelling een overdracht van Obligaties inschrijven in het Register.

12.3 Obligaties kunnen niet in gedeelte(n) worden overgedragen.

## **13 VOORBEHOUD**

13.1 Uitsluitend de Uitgevende Instelling is jegens de Obligatiehouders gehouden tot een juiste nakoming van alle en enigerlei verplichtingen ter zake van de Obligatielening.

13.2 De Trustee is ter zake van de taak, door hem bij deze op zich genomen, niet aansprakelijk behalve in geval van kwade trouw of grove nalatigheid. De Trustee zal niet aansprakelijk zijn voor enige daad of nalatigheid van personen of instellingen, van wier diensten hij heeft gebruik gemaakt.

13.3 Behoudens gevallen van overmacht is de Uitgevende Instelling aansprakelijk indien een tekortkoming in de nakoming van een verplichting jegens een Obligatiehouder te wijten is aan opzet of grove nalatigheid. Personen of entiteiten, anders dan de Uitgevende Instelling kunnen niet door Obligatiehouders aansprakelijk gesteld of gehouden worden voor schade of tekortkomingen – in welke vorm of hoedanigheid of met welk(e) gevolg(en) dan ook – in de nakoming van enige verplichting met betrekking tot deze Akte anders dan vanwege opzet of grove nalatigheid.

## **14 HANDHAVING VAN DE RECHTEN IN VERBAND MET DE OBLIGATIELENING**

14.1 Alle rechten in verband met deze Obligatielening worden gehandhaafd en uitgeoefend uitsluitend door de Trustee zowel in als buiten rechte zowel tegenover de Uitgevende Instelling, als enige andere persoon in iedere en elke omstandigheid met uitsluiting van de Obligatiehouders en zonder dat de Obligaties behoeven te worden overgelegd, behalve voor zover in deze Akte daarop uitdrukkelijk een uitzondering is gemaakt.

14.2 Tot het prijsgeven, verminderen of veranderen van uit deze Obligatielening voortvloeiende rechten kan de Trustee niet overgaan dan na machtiging van de vergadering van Obligatiehouders met inachtneming van het gestelde in artikel 17.6 behoudens de hierna vermelde uitzonderingen.

14.3 Echter in spoedeisende gevallen, zoals dreigend faillissement, surseance van betaling of een ingrijpende reorganisatie van de Uitgevende Instelling, zulks ter beoordeling van de Trustee, zal de

Trustee gerechtigd zijn de rechten van Obligatiehouders geheel of gedeeltelijk prijs te geven, te verminderen of te veranderen zomede andere maatregelen in het belang van Obligatiehouders te treffen, indien de Trustee van oordeel is dat deze handelingen geen uitstel dulden, ook zonder machtiging van de vergadering van Obligatiehouders. Van handelingen en verrichtingen als hier bedoeld zal de Trustee op zo kort mogelijke termijn mededeling doen aan Obligatiehouders. Voor het al dan niet gebruik maken van de aan de Trustee in dit lid verleende bevoegdheid en de gevolgen daarvan zal de Trustee nimmer aansprakelijk zijn respectievelijk nimmer aansprakelijk kunnen worden gesteld.

14.4 Wanneer de Trustee overeenkomstig artikel 20 van deze Akte de Obligatielening of het nog resterende gedeelte daarvan dadelijk en ineens opvorderbaar verklaart, zal hij bevoegd zijn de rekening op te maken van alle volgens zijn Register van Obligatiehouders uitstaande Obligaties, met de verschuldigde rente en van al hetgeen verder door de Uitgevende Instelling ter zake van de onderwerpelijke Obligatielening redelijkerwijs verschuldigd mocht zijn, vermeerderd met de kosten, en dit totaal bedrag op te eisen. De Uitgevende Instelling zal zich gedragen naar en volkomen genoeg nemen met de rekening zoals die door de Trustee zal zijn opgemaakt en verbindt zich bij dezen het volgens deze rekening verschuldigde bedrag aan de Trustee te betalen. De Uitgevende Instelling zal enig recht, dat zij meent te kunnen ontlenen aan een door haar beweerde onjuistheid van bedoeld eindbedrag eerst kunnen geldend maken na de volledige betaling van dat eindbedrag.

## **15 OVERDRACHT RECHTEN EN VERPLICHTINGEN UIT DE OBLIGATIELENING**

De Uitgevende Instelling behoudt zich het recht voor de voor haar uit deze Akte voortvloeiende rechten en verplichtingen over te dragen aan een Gelieerde Partij van de Uitgevende Instelling, mits zij daartoe toestemming heeft verkregen bij besluit van de vergadering van Obligatiehouders, genomen met een meerderheid en quorum, als bedoeld in artikel 17.6. De toestemming als bedoeld in de eerste zin van dit artikel 15 is niet vereist in geval de Uitgevende Instelling de verplichtingen van die vennootschap of rechtspersoon garandeert.

## **16 OPROEPING VOOR VERGADERINGEN VAN OBLIGATIEHOUDERS**

16.1 Zo dikwijls de Trustee zulks gewenst acht, wordt door hem een vergadering van Obligatiehouders bijeengeroepen. Hij is verplicht tot het bijeenroepen van een vergadering op schriftelijk verzoek van de Uitgevende Instelling of van de Obligatiehouders, die ten minste eenenvijftig procent

(51%) van het uitstaande bedrag der Obligatielening vertegenwoordigende. Bij het schriftelijk verzoek moeten de onderwerpen van behandeling worden genoemd alsmede een duidelijke toelichting hierop worden gegeven en indien het schriftelijke verzoek van Obligatiehouders uitgaat van een en ander tegelijkertijd een afschrift bij de Uitgevende Instelling worden ingezonden. Bij gebreke van voldoening aan deze bepalingen vervalt de verplichting van de Trustee tot het bijeenroepen van de vergadering.

16.2 Voldoet de Trustee niet binnen een maand aan de aanvraag als bedoeld in het voorgaande lid, dan kan de Uitgevende Instelling zelve, casu quo een door de Obligatiehouders aangewezen persoon, de vergadering bijeenroepen. Voor zulke vergaderingen zullen de in artikel 16.5 genoemde normale termijn en formaliteiten in acht genomen worden. In afwijking van het bepaalde in artikel 16.4 voorzien de aanvragers alsdan zelf in het voorzitterschap.

16.3 De vergaderingen worden gehouden in Amsterdam.

16.4 De vergaderingen worden voorgezeten door een door het Bestuur al dan niet uit haar midden daartoe aan te wijzen persoon, behoudens het bepaalde in artikel 16.2.

16.5 De oproepingen moeten geschieden door middel van oproepingsbrieven gericht aan de adressen van de Obligatiehouders, zoals deze zijn vermeld in het Register van Obligatiehouders, met inachtneming van een termijn van tenminste veertien (14) dagen, de dag der oproeping en die der vergadering daaronder niet begrepen. In spoedeisende gevallen ter beoordeling van de Trustee zal ook een kortere termijn van oproeping, echter niet korter dan zeven (7) dagen, de dag der oproeping en die der vergadering daaronder niet begrepen, geldig zijn.

16.6 Bij de oproeping worden de ter vergadering te behandelen onderwerpen vermeld.

16.7 Iedere Obligatiehouder is bevoegd de vergaderingen van Obligatiehouders bij te wonen, daarin het woord te voeren en het stemrecht uit te oefenen. Obligatiehouders kunnen zich ter vergadering doen vertegenwoordigen door een schriftelijk gevolmachtigde. Daarnaast hebben de bestuursleden van de Trustee alsmede van de Uitgevende Instelling toegang tot de vergadering.

16.8 Iedere stemgerechtigde die ter vergadering aanwezig is, moet de presentielijst tekenen. De voorzitter van de vergadering kan bepalen dat de presentielijst ook moet worden getekend door andere personen die ter vergadering aanwezig zijn.

16.9 Omtrent toelating van andere dan de in artikel 16.7 genoemde personen tot de vergadering beslist de voorzitter van de vergadering.

16.10 Van het ter vergadering van Obligatiehouders verhandelde worden notulen gehouden, ondertekend door de voorzitter en door de vergadering van Obligatiehouders aan te wijzen persoon. Indien van het verhandelde in een vergadering van Obligatiehouders een notarieel proces-verbaal wordt opgemaakt, is de medeondertekening daarvan door de voorzitter voldoende.

16.11 Hetgeen in deze Akte is bepaald over de vergadering van obligatiehouders en de rechten van Obligatiehouders heeft geen betrekking op hetgeen omtrent de vergadering van obligatiehouders en de rechten van de vergadering van obligatiehouders in de statuten van de Trustee is geregeld.

## **17 BESLUITVORMING IN EEN VERGADERING VAN OBLIGATIEHOUDERS**

17.1 In de vergaderingen van Obligatiehouders wordt over alle onderwerpen beslist bij twee/derde meerderheid der uitgebrachte geldige stemmen voor zover in deze overeenkomst niet anders is bepaald. Blanco stemmen gelden als niet uitgebracht.

17.2 Bij staken van stemmen wordt, als het zaken betreft, het voorstel geacht te zijn verworpen; indien bij stemming over personen bij de eerste stemming niemand de twee/derde meerderheid verwerft, vindt een tweede vrije stemming plaats. Verkrijgt ook dan niemand de twee/derde meerderheid, zo wordt herstemd tussen de twee personen, die de meeste stemmen verwierven. Indien na de tweede stemming ten gevolge van het feit dat twee of meer personen eenzelfde aantal stemmen verwierven, niet twee personen zijn aan te wijzen, die de meeste stemmen verwierven, wordt door een tussenstemming tussen hen, die een gelijk aantal stemmen verkregen, beslist wie van dezen in herstemming komt of komen. Bij de herstemming is hij verkozen, die de meeste stemmen verkrijgt, terwijl bij verkrijging van een gelijk aantal stemmen het lot beslist.

17.3 De genomen besluiten - ook die met terugwerkende kracht - zijn ook bindend voor de minderheid en voor de niet aanwezige Obligatiehouders.

17.4 Iedere Obligatie geeft recht tot het uitbrengen van één stem.

17.5 De Uitgevende Instelling ontleent geen stemrecht aan Obligaties, welke haar in eigendom behoren terwijl dergelijke Obligaties bij de berekening van het uitstaande, casu quo

vertegenwoordigde bedrag der Obligatielening buiten beschouwing blijven.

17.6 Indien een voorstel aan de orde is tot prijsgeven, verminderen of veranderen van rechten van Obligatiehouders, waaronder begrepen het beëindigen van deze Akte, alles op verzoek van de Uitgevende Instelling, zal daartoe niet kunnen worden besloten dan in een vergadering van Obligatiehouders, indien in deze tenminste twee/derde van het uitstaand bedrag der Obligatielening vertegenwoordigd is en met tenminste twee/derde der uitgebrachte geldige stemmen, dan wel - indien in de bedoelde vergadering niet het vereiste bedrag aan obligaties vertegenwoordigd was - in een tweede vergadering, te houden na nieuwe oproeping, in welke vergadering alsdan, ongeacht het vertegenwoordigd bedrag aan Obligaties, mits met ten minste twee/derde der uitgebrachte geldige stemmen, over een zodanig onderwerp een besluit kan worden genomen.

17.7 Deze tweede vergadering moet worden gehouden binnen één maand na de eerste hiervoor bedoelde vergadering.

## **18 UITVOERING DOOR TRUSTEE VAN BESLUITEN VAN DE VERGADERING VAN OBLIGATIEHOUDERS**

18.1 De Trustee is verplicht, behoudens het bepaalde in artikel 19.1, tot uitvoering van een door een vergadering van Obligatiehouders genomen besluit over te gaan, en wel binnen een termijn, welke in dat besluit moet zijn genoemd, welke evenwel niet korter dan veertien (14) dagen zal mogen zijn.

18.2 Indien de Trustee in dit opzicht in gebreke blijft, zal hij van zijn functie kunnen worden ontheven door een besluit van een vergadering van Obligatiehouders, opgeroepen met inachtneming van een termijn van tenminste veertien (14) en ten hoogste eenentwintig (21) dagen, gelegen tussen de dag der oproeping en die der vergadering, welk besluit, ongeacht het vertegenwoordigde bedrag aan Obligaties met een meerderheid van tenminste twee/derde der uitgebrachte geldige stemmen kan worden genomen.

## **19 OPSCHORTING DOOR DE TRUSTEE VAN DE UITVOERING VAN EEN BESLUIT VAN DE VERGADERING VAN OBLIGATIEHOUDERS**

19.1 Indien een door een vergadering van Obligatiehouders genomen besluit naar het oordeel van de Trustee tegen het belang van de Obligatiehouders indruist, zal de Trustee de uitvoering van het besluit kunnen opschorten, en zich

deswege binnen veertien (14) dagen verklaren. Hij zal dan tevens wederom een vergadering van Obligatiehouders bijeenroepen, met inachtneming van een termijn van tenminste veertien (14) en ten hoogste eenentwintig (21) dagen, gelegen tussen de dag der oproeping en die der vergadering, aldus dat de vergadering plaats heeft binnen een maand nadat de Trustee zich heeft verklaard; in deze vergadering zal ongeacht het vertegenwoordigde bedrag aan Obligaties, met een meerderheid van tenminste twee/derde der uitgebrachte geldige stemmen een besluit kunnen worden genomen betreffende het onderwerp waarop het in de vorige vergadering genomen besluit betrekking had.

19.2 Voor de gevolgen, ontstaan uit het gebruik maken door de Trustee van de hem in dit artikel verleende bevoegdheid, of uit het zich niet verklaren te dezer zake, zal hij in geen geval aansprakelijk zijn.

19.3 Indien de Trustee van zijn bevoegdheid tot opschorting binnen veertien dagen nadat het besluit is genomen, geen gebruik heeft gemaakt, wordt dit besluit definitief.

## **20 VERVROEGDE OPEISBAARHEID**

Indien:

- a de Uitgevende Instelling haar bedrijfsactiviteiten beëindigt of door een persoon, anders dan een Gelieerde Partij doet uitoefenen;
- b de Uitgevende Instelling wordt ontbonden of aanvraag tot haar surseance van betaling of faillissement wordt gedaan;
- c de goederen van de Uitgevende Instelling of enig aanzienlijk gedeelte daarvan mochten worden genomen in executoriaal beslag of indien de van waarde verklaring van een daarop gelegd conservatoir beslag in kracht van gewijsde mocht zijn gegaan; of
- d daartoe schriftelijk verzocht wordt door de Obligatiehouders vertegenwoordigende ten minste tien procent (10%) van het totaal aantal uitstaande Obligaties, eerst nadat de Uitgevende Instelling na verloop van veertien (14) Werkdagen na in gebreke te zijn gesteld, verzuimt om aan haar verplichtingen tot betaling van rente of hoofdsom uit hoofde van de Obligaties te voldoen,

zal de Uitstaande Hoofdsom vermeerderd met, indien van toepassing, de tot de datum van terugbetaling aangegroeide rente door de Trustee kunnen worden opgeëist, indien de Trustee dit gewenst voorkomt, zonder dat ingebrekestelling of enig ander rechtsmiddel nodig zal zijn om van zodanige

nalatigheid of verzuim te doen blijken en alles op kosten van de Uitgevende Instelling en zal de Trustee de door hem nuttig geachte maatregelen kunnen nemen.

## **21 OPZEGGING**

21.1 De Trustee is bevoegd zijn functie, ook zonder opgave van redenen op te zeggen, mits op een termijn van tenminste drie (3) maanden.

21.2 De ter vervanging van de Trustee nieuw te benoemen Trustee zal de rechten en bevoegdheden hebben en aan de verplichtingen onderworpen zijn, die deze overeenkomst ten aanzien van de Trustee inhoudt.

21.3 De aftredende Trustee is gehouden de nodige medewerking te verlenen opdat de nieuw benoemde Trustee zijn taak zal kunnen uitoefenen.

21.4 De zich onder de aftredende Trustee bevindende waarden, registers en bescheiden op deze Akte betrekking hebbende, zullen door deze tegen kwijting aan zijn opvolger worden overgedragen.

## **22 WIJZIGING AKTE**

22.1 De rechtsverhouding tussen de Uitgevende Instelling, de Trustee en de Obligatiehouders met betrekking tot de Obligatielening worden beheerst door deze Akte, het Informatie Memorandum en de statuten van de Trustee en de wet.

22.2 Indien één of meer artikelen in strijd met wettelijke bepalingen thans of in de toekomst of op enigerlei wijze niet bindend zou(den) zijn, wordt daardoor de geldigheid van de overige bepalingen in deze Akte niet aangetast. De Uitgevende Instelling en de Trustee zullen alsdan handelen in de geest van de Akte, deze voor zover nodig aanpassen, in die zin dat de niet-bindende artikelen worden vervangen door andere bepalingen die zo min mogelijk verschillen van de betreffende niet-bindende artikelen.

22.3 De Trustee en de Uitgevende Instelling kunnen gezamenlijk zonder toestemming van de Obligatiehouders besluiten deze Akte aan te passen indien het veranderingen betreffen van een niet-materiële aard en veranderingen van formele, ondergeschikte en technische aard die de belangen van de Obligatiehouders niet schaden. Ook kan de Trustee besluiten afstand te doen van het recht om op te treden tegen overtredingen van de Akte, wanneer het materiële belang van de Obligatiehouders niet is geschaad.

22.4 Wijziging van de Akte is slechts mogelijk op initiatief van de Uitgevende Instelling en nadat de

Obligatiehouders in de gelegenheid zijn gesteld ten aanzien van de voorgenomen wijziging(en) schriftelijk aan de Uitgevende Instelling hun bezwaren kenbaar te maken. De Obligatiehouders worden geacht hiertoe in de gelegenheid te zijn gesteld indien dertig dagen zijn verstreken nadat door de Uitgevende Instelling overeenkomstig het hiervoor bepaalde kennisgeving van de voorgenomen wijziging(en) is gedaan. Wijziging van de Akte is niet mogelijk indien de Obligatiehouders, vertegenwoordigende meer dan 25% van het totaal aantal uitstaande Obligaties, binnen dertig dagen na een dergelijke kennisgeving door de Uitgevende Instelling schriftelijk aan de Uitgevende Instelling kenbaar hebben gemaakt bezwaar te hebben tegen de voorgenomen wijziging.

### **23 KENNISGEVINGEN**

23.1 Alle kennisgevingen dienen schriftelijk, of elektronisch te geschieden. Kennisgevingen aan Obligatiehouders zijn geldig indien deze zijn verzonden naar de (e-mail)adressen zoals vermeld in het Register van Obligatiehouders.

23.2 Kennisgevingen door de Obligatiehouders dienen schriftelijk of elektronisch te worden gedaan door verzending daarvan aan het (e-mail)adres van de Uitgevende Instelling en/of Trustee.

23.3 Een Obligatiehouder is gehouden de door de Trustee aan hem gezonden bevestigingen, afschriften, nota's of andere opgaven terstond na ontvangst te controleren, en bij constatering van enige onjuistheid of onvolledigheid de Trustee daarvan onverwijld in kennis te stellen. Zo spoedig mogelijk na ontvangst van genoemde kennisgeving zijdens een Obligatiehouder zal de Trustee het register wijzigen en de Obligatiehouder daarvan berichten.

### **24 TOEPASSELIJK RECHT EN FORUM**

24.1 Op deze Akte is uitsluitend Nederlands recht van toepassing.

24.2 Alle geschillen in verband met of voortvloeiende uit deze Akte, geschillen over het bestaan en de geldigheid daarvan daaronder inbegrepen, zullen uitsluitend worden beslecht door de bevoegde rechter te Amsterdam.



## Bijlage 8 – Adressen

### **ESCo Van Erp Pork B.V.**

Maliesingel 29

3581 BJ , Utrecht

e-mail: [info@solarisindustria.com](mailto:info@solarisindustria.com)

### **ZonnepanelenDelen**

Distelweg 451

1031 HD, Amsterdam

e-mail: [info@zonnepanelendelen.nl](mailto:info@zonnepanelendelen.nl)

### **Stichting Zonedelers**

Distelweg 451

1031 HD, Amsterdam

e-mail: [info@zonnepanelendelen.nl](mailto:info@zonnepanelendelen.nl)