

INFORMATIE MEMORANDUM

Zonneweide Nijnselseweg



ZonnepanelenDelen B.V. beschikt over een vergunning als beleggingsonderneming, verleent de nevendienst bewaring en heeft een vergunning als crowdfundingdienstverlener en is als zodanig is geregistreerd in de openbare registers van de ESMA en AFM. Voor verdere informatie wordt verwezen naar het Blad met essentiële beleggingsinformatie.

1. Belangrijke Informatie

Dit informatie memorandum (het **Informatie Memorandum**) is opgesteld in verband met de aanbidding (de **Aanbidding**) en uitgifte (de **Uitgifte**) door Zonneweide BrabantEnergie 1 B.V., besloten vennootschap met beperkte aansprakelijkheid naar Nederlands recht (de **Uitgevende Instelling**), van minimaal 80.000 en maximaal 142.000 gezekerde Senior Obligaties met een Nominale waarde van elk EUR 25,00 (elk een **Zon Obligatie**) in Nederland. De Aanbidding van Zon Obligaties richt zich uitsluitend tot personen, die ingezetenen zijn in Nederland danwel in een lidstaat van de Europese Unie, waar ZonnepanelenDelen B.V. via een Europees Paspoort haar diensten verleent.

Leeswijzer

Begrippen in het Informatie Memorandum beginnend met een hoofdletter hebben de betekenis die daaraan is gegeven in Bijlage 1 - Definities.

Op de website en het platform van ZonnepanelenDelen alsmede (extern) marketingmateriaal wordt ook gebruik gemaakt van de naam ZonneDelen. ZonneDelen is een andere naam voor Zon Obligaties en voor Obligaties. In dit Informatie Memorandum gebruiken we de definitie Zon Obligaties. In de Obligatievoorwaarden wordt de definitie Obligatie gebruikt.

Hieronder volgt een samenvatting van de Aanbidding alsmede een aantal voorafgaande mededelingen. In de hiernavolgende hoofdstukken van dit Informatie Memorandum zal vervolgens worden ingegaan op:

- de locatie, installatie en exploitatie van het (mede) met de Aanbidding te financieren Zonnestroomsysteem (Hoofdstuk 3).
- een samenvatting van de Aanbidding en toelichting op de ZonneRente en het beoogde rendement (Hoofdstuk 4).
- de bij de Aanbidding en exploitatie van het Zonnestroomsysteem betrokken partijen (Hoofdstuk 5).
- de risico's verbonden aan de Zon Obligaties (Hoofdstuk 6).

- de financiële analyse van de Aanbidding (Hoofdstuk 7).
- de voor deelnemers relevante fiscale informatie (Hoofdstuk 8).
- de wijze waarop geïnteresseerden zich kunnen inschrijven op de Zon Obligatielening (Hoofdstuk 9).

Samenvatting van de Aanbidding

Wat als je zelf graag zonne-energie wil opwekken maar geen geschikt dak hebt? Dankzij speciaal hiervoor ontwikkelde Zon Obligaties geeft Zonneweide BrabantEnergie 1 B.V. iedereen de mogelijkheid om te profiteren van zonne-energie. Zonneweide Nijnselseweg in Sint-Oedenrode biedt ruimte voor maar liefst 10.298 zonnepanelen! Investeren is al mogelijk vanaf EUR 25,00. Voor dit bedrag koopt u een Zon Obligatie, formeel een Zon Obligatie met een nominale waarde van EUR 25,00. Gedurende de looptijd van 5 jaar zijn er vervolgens geen bijkomende kosten voor bijvoorbeeld verzekering of onderhoud. Op deze manier kan iedereen eenvoudig meedoen met de zonne-energierevolutie en kunnen we samen zorgen voor meer zonne-energie in Nederland.

De verantwoordelijkheid voor het structureren, aansturen van- en toezien op de installatiewerkzaamheden en uitvoeren van de exploitatie van het Zonnestroomsysteem gelegen op de Nijnselseweg 28, 5492HE, Sint-Oedenrode ligt bij Zonneweide BrabantEnergie 1 B.V.

Doel van de financiering

Met de opbrengst van de Uitgifte van minimaal 80.000 en maximaal 142.000 Zon Obligaties, waarmee in totaal maximaal een bedrag van **EUR 3.550.000,-** gemoeid is, wordt beoogd om het Zonnestroomsysteem bestaande uit, onder meer, 10.298 zonnepanelen te financieren en te exploiteren in Sint-Oedenrode.

De aanschaf en exploitatie van het Zonnestroomsysteem wordt voor ongeveer 16,9% gefinancierd middels storting van het eigen vermogen van de Uitgevende Instelling, voorts wordt ongeveer

83,1% gefinancierd door middel van de Uitgifte van de in deze Aanbieding beschreven Zon Obligaties.

Een Zon Obligatie is een vorderingsrecht op naam van de houder van de Zon Obligatie jegens de Uitgevende Instelling, waaraan de rechten zijn verbonden als uiteengezet in de voorwaarden verbonden aan de Zon Obligaties zoals opgenomen in Bijlage 7 – Obligatievoorwaarden (de **Obligatievoorwaarden**). De inschrijving op de Obligatielening staat **open van 8 februari 2024, 13:00 uur tot en met 19 maart 2024, 23:59 uur**, met dien verstande dat de Uitgevende Instelling de inschrijvingsperiode eerder kan beëindigen of verlengen. De Zon Obligaties worden uitsluitend aangeboden richt zich uitsluitend tot personen, die ingezetenen zijn in Nederland danwel in een lidstaat van de Europese Unie, waar ZonnepanelenDelen B.V. via een Europees Paspoort haar diensten verleent. Toewijzing van de Zon Obligaties geschiedt ter discretie van de Uitgevende Instelling en geschiedt als regel op volgorde van de datum van inschrijving.

De looptijd van een Zon Obligatie vangt aan op de datum van uitgifte van de Zon Obligatie (verwacht 29 maart 2024) en eindigt, behoudens in het geval van vervroegde aflossing ter discretie van de Uitgevende Instelling in uitzonderlijke gevallen, op 28 maart 2029 (looptijd van 5 jaar).

De inkomsten van de 10.298 zonnepanelen zullen worden aangewend ter dekking van de jaarlijkse exploitatiekosten en ten behoeve van de financieringskosten; zijnde rente en aflossing op de Zon Obligatielening.

De jaarlijkse variabele rentecoupon (de ZonneRente) die elk van de Zon Obligaties draagt over hun uitstaande hoofdsom per Renteperiode, met ingang van de Uitgiftedatum tot aan de Expiratiedatum, is afhankelijk van, en gelijk aan $1/566.390^{ste}$ van de totale opgewekte zonnestroom door het Zonnestroomsysteem tijdens de Renteperiode maal de voor de Renteperiode geldende Stroomprijs. De eerste ZonneRente betaling vindt plaats op 18 april 2025. Betaling van de overige ZonneRente vindt plaats jaarlijks op 18 april van ieder jaar.

De aflossing van de Zon Obligaties per ZonneRente periode, ter grootte van $1/15^{e}$ van de totale Zon

Obligatielening, zal na afloop van iedere Renteperiode worden uitbetaald uiterlijk 21 dagen na verloop van de Renteperiode, jaarlijks op 18 april of zoveel eerder als de Uitgevende Instelling overgaat tot vervroegde aflossing met inachtneming van artikel 6.2. en 6.3 van de Obligatievoorwaarden. De laatste aflossing zal plaatsvinden uiterlijk 21 dagen na 28 maart 2029 (de **Expiratiedatum**). Deze laatste aflossing betreft dus als het ware $11/15^{e}$ ($1/5$ jaarlijks + $10/15^{e}$ restant uitstaande som) van de oorspronkelijke Zon Obligatielening.

Mededelingen vooraf

Geïnteresseerden wordt nadrukkelijk geadviseerd dit Informatie Memorandum en het Blad met Essentiële Beleggingsinformatie zorgvuldig te lezen, kennis te nemen van de volledige inhoud ervan en, waar nodig, onafhankelijk advies in te winnen teneinde zich een afgewogen oordeel te vormen omtrent de risico's verbonden aan de aankoop van één of meer Zon Obligaties. Een beschrijving van de risico's is opgenomen in Hoofdstuk 6 van dit Informatie Memorandum.

De Uitgevende Instelling is verplicht tot het opstellen van het Blad met Essentiële Beleggingsinformatie, welke beschikbaar is op de volgende website: <https://zonnepanelendelen.nl/project/nijnselseweg/>.

ZonnepanelenDelen

De Uitgevende Instelling maakt voor de Aanbieding van de Zon Obligaties gebruik van het platform en de diensten van ZonnepanelenDelen B.V. Op het platform van ZonnepanelenDelen kunnen partijen, onder meer, obligaties aanbieden ter financieren van zonne-energieprojecten. Stichting Zonnedelaars, een stichting waarvan ZonnepanelenDelen B.V. de bestuurder is, wordt aangewezen om de belangen van investeerders onder deze Aanbieding te behartigen.

ZonnepanelenDelen B.V. noch de Stichting Zonnedelaars zijn verantwoordelijk voor de juistheid en volledigheid van de gegevens die zijn opgenomen in dit Informatie Memorandum.

Verantwoordelijkheidsverklaring van de Uitgevende Instelling

Uitsluitend de Uitgevende Instelling is verantwoordelijk voor de juistheid en volledigheid van de gegevens die zijn opgenomen in dit Informatie

Memorandum, welke is uitgegeven onder de uitsluitende verantwoordelijkheid van de Uitgevende Instelling. De Uitgevende Instelling verklaart dat, na het treffen van alle redelijke maatregelen om zulks te verklaren en voor zover haar bekend, de gegevens die in dit Informatie Memorandum zijn opgenomen overeenstemmen met de werkelijkheid en dat er geen gegevens zijn weggelaten waarvan vermelding de strekking van dit Informatie Memorandum zou wijzigen.

Dit Informatie Memorandum bevat subjectieve verwachtingen, prognoses, veronderstellingen en aannames die in geen geval mogen worden uitgelegd als een toezegging dan wel een garantie, waarop door een potentiële Zon Obligatiehouder mag worden vertrouwd.

Bepaalde informatie die hierin is opgenomen, is gebaseerd op of afgeleid uit informatie verschaft door derden. Alhoewel de Uitgevende Instelling deze bronnen betrouwbaar acht, heeft zij zulke informatie niet geverifieerd en om deze reden wordt geen enkele verklaring, garantie of toezegging afgegeven, expliciet of impliciet, en geen aansprakelijkheid of verantwoordelijkheid aanvaard door de Uitgevende Instelling met betrekking tot de juistheid of volledigheid van zulke informatie.

Niemand anders dan de Uitgevende Instelling of ZonnepanelenDelen B.V. is gerechtigd enige informatie te verstrekken of enige verklaring af te leggen met betrekking tot de Uitgevende Instelling of de bij dit Informatie Memorandum geboden mogelijkheid van verwerving van Zon Obligaties, voor zover die informatie niet ook in dit Informatie Memorandum vermeld staat. Indien zodanige informatie is verschaft of zodanige verklaringen zijn afgelegd, dient op dergelijke informatie of zodanige verklaringen niet te worden vertrouwd als zijnde verstrekt of afgelegd door of namens de Uitgevende Instelling.

De Uitgevende Instelling behoudt zich het recht voor om de voorwaarden van de Aanbieding aan te passen. In aanvulling hierop kan de informatie in dit Informatie Memorandum worden geactualiseerd, aangevuld en aangepast. Door het verstrekken van dit Informatie Memorandum nemen noch de Uitgevende Instelling, noch haar respectievelijke bestuurders, functionarissen, werknemers, agenten en/of adviseurs de verplichting op zich (maar behouden zich wel het

recht daartoe voor) om een ontvanger te voorzien van toegang tot enige bijkomende informatie of om enige onnauwkeurigheid en/of onjuistheden in zulke informatie te corrigeren. Echter, als er sprake is van een materiële aanpassing zal een aangepaste versie van dit Informatie Memorandum of een aanvullend document worden verspreid aan de ontvangers van dit Informatie Memorandum (behalve aan degenen wier inschrijving op de Zon Obligaties is afgewezen), al naar gelang de omstandigheden. De overhandiging van dit Informatie Memorandum is onder geen enkele omstandigheid een verklaring of impliceert dat de informatie hierin juist is op een datum gelegen na de datum van dit Informatie Memorandum.

De inhoud van dit Informatie Memorandum mag niet zonder de uitdrukkelijke schriftelijke goedkeuring van de Uitgevende Instelling en ZonnepanelenDelen worden gereproduceerd, verspreid, gepubliceerd, gekopieerd of openbaar gemaakt aan derden. Dit Informatie Memorandum blijft te allen tijde eigendom van de Uitgevende Instelling.

Dit Informatie Memorandum dient in samenhang met de Bijlagen te worden gelezen. In geval van discrepantie tussen de tekst van dit Informatie Memorandum en de Bijlagen van dit Informatie Memorandum zullen de Bijlagen prevaleren. Op <https://zonnepanelendelen.nl/project/nijnselseweg/> zullen tevens het Blad met Essentiële Beleggingsinformatie en de Informatiebrochure worden gepubliceerd.

Het aanbod tot verkrijging van de Zon Obligaties wordt uitsluitend beheerst door het Nederlands recht. Dit Informatie Memorandum verschijnt alleen in de Nederlandse taal. Alle bedragen zijn in euro. Door ontvangst van dit Informatie Memorandum gaat de ontvanger onvoorwaardelijk akkoord met vrijwaringen als opgenomen in dit Informatie Memorandum en stemt de ontvanger er tevens mee in de informatie gegeven in dit Informatie Memorandum strikt vertrouwelijk te houden. Een belegger die als eiser een vordering bij een rechterlijke instantie aanhangig maakt met betrekking tot de informatie in het Informatie Memorandum dient, indien van toepassing volgens het toepasselijke recht van een lidstaat van de Europese Unie, de kosten voor vertaling van dit Informatie Memorandum te dragen voordat de

rechtvordering wordt ingesteld. Dit Informatie
Memorandum is vastgesteld op **05-02-2024**

2. Inhoudsopgave

1. BELANGRIJKE INFORMATIE.....	0
LEESWIJZER	1
SAMENVATTING VAN DE AANBIEDING	1
DOEL VAN DE FINANCIERING.....	1
MEDEDELINGEN VOORAF	2
ZONNEPANELENDELEN	2
VERANTWOORDELIJKHEIDSVERKLARING VAN DE UITGEVENDE INSTELLING	2
2. INHOUDSOPGAVE	5
3. ZONNEWEIDE NIJNSESEWEG	7
KERNINFORMATIE.....	7
INSTALLATIE	7
PRODUCTIEVERWACHTING.....	7
EXPLOITATIE.....	8
INVESTERING	8
4. SAMENVATTING VAN DE AANBIEDING	9
DE AANBIEDING	9
ZONNERENTE & RENDEMENT.....	10
VOORBEELDBEREKENING ZONNERENTE	10
PROGNOSE ZONNERENTE	11
VOORDEEL VOOR KLANTEN VAN GREENCHOICE	12
PROGNOSE ZONNERENTE GREENCHOICE KLANTEN	12
SAMENVATTING VAN DE BETROKKEN PARTIJEN.....	13
5. UITGEVENDE INSTELLING & BETROKKEN PARTIJEN.....	14
UITGEVENDE INSTELLING.....	14
AAN FINANCIERING GERELATEERDE PARTIJEN	14
ZONNEPANELENDELEN EN STICHTING ZONNEDELERS	14
OVERIGE AAN EXPLOITATIE GERELATEERDE PARTIJEN.....	15
6. RISICO'S	17
ALGEMENE RISICO'S	17
RISICO'S TIJDENS BOUW.....	17
RISICO'S TIJDENS EXPLOITATIE.....	17
RISICO'S VAN CONTRACTPARTIJEN	18
RISICO'S VERBONDEN AAN DE ZON OBLIGATIELENING	19
OVERIGE ALGEMENE RISICO'S	20
7. FINANCIËLE ANALYSE	21
ALGEMEEN	21
TIMING	21
INKOMSTEN	21
UITGAVEN	22
RESULTERENDE KASSTROOM	23
WINSTUITKERINGSBELEID EN LIQUIDITEITSRISICO	23
RENDEMENTSBEREKENING ZON OBLIGATIE.....	23
8. FISCALE INFORMATIE	24
PARTICULIERE DEELNEMER	24
ZAKELIJKE DEELNEMER	24
9. DEELNAME ZON OBLIGATIES	25
DEELNAME	25
INSCHRIJVING.....	25
BETALING.....	25
BIJLAGE 1 - DEFINITIES	27
BIJLAGE 2 – OVERZICHT VAN BELANGRIJKE DATA.....	29
BIJLAGE 3 - TECHNISCHE SPECIFICATIES PV-INSTALLATIE	30
BIJLAGE 4 – KASSTROOMOVERZICHT ZONNEWEIDE NIJNSESEWEG.....	35
BIJLAGE 5 - STATUTEN STICHTING ZONNEDELERS.....	36

BIJLAGE 6 - STATUTEN ZONNEWEIDE BRABANTENERGIE 1 B.V.	41
BIJLAGE 7 – OBLIGATIEVOORWAARDEN.....	54
BIJLAGE 9 – ADRESSEN	70

3. Zonneweide Nijnselseweg

Kerninformatie

De opbrengsten van de Zon Obligaties zullen worden aangewend ter financiering en exploitatie van het Zonnestroomsysteem. De specificaties van het Zonnestroomsysteem zijn als volgt:

Locatie:	Nijnselseweg 28, 5492HE, Sint-Oedenrode.
Zonnepanelen:	10.298 x Risen RSM132-8-675-700BHDG. Totaal 7.157,11 kWp.
Garantie zonnepanelen:	15 jaar productgarantie en 25 jaar vermogensgarantie >= 83,4%.
Omvormers:	16 x Huawei SUN2000-330KTL-H1.
Garantie omvormers:	15 jaar productgarantie.
Montagesysteem:	Zimmermann.
Nominale initiële Jaaropbrengst:	6.810.741 kWh.

Het Zonnestroomsysteem is rechtstreeks aangesloten op het net. De hoeveelheid opgewekte zonnestroom zal worden bijgehouden door de omvormers, aangesloten op een gecertificeerde bruto-productiemeter.

Installatie

Op het moment van Uitgifte is het Zonnestroomsysteem al gebouwd en operationeel. De productie van de eerste Zonnestroom die voor de ZonneRente in aanmerking komt telt mee vanaf de Uitgifte datum en is op **29 maart 2024** verwacht.



Hierboven is een impressie te zien van het Zonnestroomsysteem op het perceel gelegen aan Nijnselseweg 28. De Zonnepanelen zijn bevestigd op het perceel door middel van een montagesysteem van het merk Zimmermann. De Zonnepanelen zijn

geïnstalleerd in oost-west opstelling. In totaal zijn er 10.298 panelen aangesloten op 16 omvormers. Samen zorgen de 16 omvormers ervoor dat de gelijkstroom op laagspanningsniveau die geproduceerd wordt door de zonnepanelen wordt omgevormd in netconforme wisselstroom. De omvormers zijn via een onderverdeling aangesloten op de netaansluiting van Zonneweide Nijnselseweg.

Er is gekozen voor zonnepanelen van het merk Risen om twee redenen:

1. Omdat voldaan wordt aan alle door ZonnepanelenDelen gestelde kwaliteitseisen zoals een lineaire prestatiegarantie, enkel positieve power tolerantie, IEC 61215 & 61730 certificering en anti-PID.
2. Omdat deze fabrikant door Bloomberg New Energy Finance o.a. in 2024 is geclassificeerd als een TIER 1 leverancier. Van deze classificering kan afgeleid worden dat het product 'bankable' is omdat ten minste 6 non-development banken in de voorgaande 24 maanden hier non-recourse projectfinanciering voor hebben verstrekt van ten minste 1,5 MWP.

Er is gekozen voor omvormers van het merk Huawei omdat deze onder andere voldoen aan de IEC 62109-1 norm.

Productieverwachting

Om een goede inschatting te maken van de verwachte zonnestroomproductie is er een yield assessment rapport opgesteld. Een yield assessment rapport is een onafhankelijke analyse van het zonnestroomsysteem. Bij het opstellen van zo'n rapport worden alle eigenschappen van het zonnestroomsysteem meegenomen: het werkelijke legplan, merk en type zonnepaneel en omvormers, oriëntatie en hellingshoek, energieverliezen, en overige onzekerheden. De uitkomst is een verwachte yield waarmee een prognose gedaan kan worden van de zonnestroomproductie. Voor Zonneweide Nijnselseweg is een yield assessment rapport opgesteld met behulp van de specialistische PV

software Pvsyst. Dit resulteert in een verwachte yield van bijna **952 kWh/kWp** en daarmee **6.810.741 kWh** in het eerste volledige productiejaar.

Exploitatie

De inkomsten van de Uitgevende Instelling, Zonneweide BrabantEnergie 1 B.V., bestaan voor dit Zonnestroomsysteem enerzijds uit een vergoeding met een variabel tarief voor de Zonnestroom van Zonneweide Nijnselseweg. Hiertoe is een Power Purchase Agreement (PPA) voor een periode van 2 jaar afgesloten met Scholt Energy Control B.V. Deze variabele vergoeding wordt ondersteund met een SDE+ subsidie die reeds is toegewezen aan de Uitgevende Instelling. Ten behoeve van de exploitatie van het Zonnestroomsysteem is er een opstalovereenkomst afgesloten met grondeigenaar voor het gebruik van het perceel voor een periode van minimaal 17 jaar.

De jaarlijkse direct aan het Zonnestroomsysteem gelieerde exploitatiekosten bestaan onder andere uit onderhouds- en verzekeringskosten, beheerskosten plus de administratiekosten van de Zon Obligaties. Voor meer informatie over de exploitatie inkomsten en kosten, zie Hoofdstuk 7: Financiële analyse.

Investing

De totale investeringsbegroting exclusief btw van het Zonnestroomsysteem bedraagt EUR 4.239.543,-, onder te verdelen als volgt:

- Ca. 95%: Kosten voor de zonnepanelen, omvormers, draagconstructie, kabels & toebehoren inclusief aansluiting op het net, trafo's en projectrechten. Turn-key (op)geleverd.
- < 1%: Voorbereidingskosten voor onder andere het grondonderzoek, opstellen van contracten en ontwikkelen van het project.
- Ca. 3%: Transactiekosten voor het verkrijgen van de Obligatielening en juridische kosten voor het oprichten van de vennootschap.
- Ca. 2%: Financiële reserves waaronder een post onvoorzien en werkkapitaal teneinde te voorzien in voldoende liquiditeit met name voor de eerste rentebetalingen van de Senior Vreemd Vermogen Projectfinancier.

Bovenstaande percentages zijn afgerond op hele procentpunten. Hierdoor kan het zijn dat de som van de percentages niet precies op 100% uitkomt.

4. Samenvatting van de Aanbieding

De Aanbieding

De voornaamste kenmerken van de aangeboden Zon Obligatielening zijn als volgt:

- De omvang van de financiering door middel van Zon Obligaties voor Zonneweide Nijnselseweg bedraagt minimaal EUR 2.000.000,- (80.000 Zon Obligaties) en maximaal **EUR 3.550.000,-** (142.000 Zon Obligaties).
- De nominale waarde en uitgifteprijs per Zon Obligatie (een **Zon Obligatie**) bedraagt EUR 25,00 (vijfentwintig euro).
- Deelname is mogelijk vanaf EUR 25,00 tot een maximum van EUR 100.000,00.
- Ter zake van de Aanbieding worden **géén** emissiekosten berekend.
- De in dit Informatie Memorandum besproken Zon Obligatielening vangt aan op de datum van uitgifte van de Zon Obligaties (verwacht 29 maart 2024) en eindigt, behoudens in het geval van vervroegde aflossing ter discretie van de Uitgevende Instelling, conform artikel 6 van de Obligatievoorwaarden, op 28 maart 2029 (een **looptijd van 5 jaar**).
- De **Renteperiode** bedraagt 12 maanden en vangt aan op 29 maart 2024 t/m 28 maart van elk opvolgend jaar. De ZonneRente over de eerste Renteperiode, welke aanvangt op 29 maart 2024, is betaalbaar op 18 april 2025¹. De ZonneRente over de overige Renteperiodes is betaalbaar op 18 april¹ na afloop van een Renteperiode.
- De variabele rentecoupon (de **ZonneRente**) per Zon Obligatie gedurende de Renteperiode wordt vastgesteld op basis van een variabele Stroomprijs maal **1/566.390^{ste}** van de totale hoeveelheid geproduceerde zonnestroom tijdens de Renteperiode. De factor **1/566.390** is gebaseerd op een totaal van 10.298 zonnepanelen en 55 ZonneDelen per zonnepaneel. Hierbij wordt de energieproductie jaarlijks vastgesteld op basis van de productiedata zoals geregistreerd door de omvormers, welke is gekoppeld aan een gecertificeerde bruto-productiemeter. Deze energieproductie zal online beschikbaar worden gemaakt door de Uitgevende Instelling. De Stroomprijs per Renteperiode is variabel.
- De variabele rentecoupon (de ZonneRente) kan in enige Renteperiode nooit meer bedragen dan EUR 1,58 per Zon Obligatie (de CAP) en nooit minder bedragen dan EUR 1,12 per Zon Obligatie (de FLOOR). Dit komt neer op een rendement (IRR) van 8,0% CAP en 6,0% Floor.
- De Zon Obligaties vormen directe en onvoorwaardelijke verplichtingen van de Uitgevende Instelling jegens een Obligatiehouder die onderling gelijk in rang zijn zonder enig verschil in preferentie.
- De Zon Obligaties hebben een Senior karakter ten opzichte van het ingebrachte Eigen Vermogen. Dit betekent concreet dat de verplichtingen aan Zon Obligatiehouders voorrang hebben op de betalingen aan de Aandeelhouder. Voor een gedetailleerde beschrijving inclusief een overzicht van de toegestane betalingen en volgorde van uitbetaling, verwijzen we naar Hoofdstuk 5.
- De Zon Obligaties zijn **achtergesteld** aan de natuurlijke preferente crediteuren van de Uitgevende Instelling zoals bijvoorbeeld de belastingdienst.
- De Zon Obligaties zijn beperkt overdraagbaar, want er gelden overdrachtsbeperkingen met betrekking tot de Zon Obligaties. De Zon Obligaties zijn slechts overdraagbaar wanneer gebruik wordt gemaakt van het daartoe bestemde model Overdrachtsakte en met instemming van de Uitgevende Instelling. Zie voor de risico's met betrekking tot deze beperkte overdraagbaarheid ook Hoofdstuk 6.
- In geval van faillissement van de Uitgevende Instelling kunnen de Zon Obligatiehouders pas worden terugbetaald indien er nog gelden resteren nadat de andere (wettelijk) preferente crediteuren is voldaan.
- Indien betalingen aan Zon Obligatiehouders om bovengenoemde reden worden opgeschort, zullen de opgeschorte bedragen worden bijgeschreven op het op enig moment openstaande bedrag van

¹ Indien in enig jaar deze datum niet een dag is waarop banken in Nederland open plegen te zijn, geldt in plaats hiervan de eerstvolgende dag waarop banken open plegen te zijn.

de Hoofdsom en zal de betreffende Uitgevende Instelling alsnog trachten op een later moment, aan haar verplichtingen aan Zon Obligatiehouders te voldoen.

- Het vorderingsrecht van de Zon Obligatiehouder op betaling van de rente en/of het restant van de Hoofdsom van de Zon Obligaties door de Uitgevende Instelling zal niet verjaren.
- Behoudens de mogelijkheid tot vervroegde aflossing ter discretie van de Uitgevende Instelling in uitzonderlijke omstandigheden (zoals gespecificeerd in artikel 6 van de Obligatievoorwaarden) vindt terugbetaling van de Hoofdsom van de Zon Obligaties plaats volgens een lineair aflossingsschema met een verwachte restschuld van 10/15^e van de oorspronkelijke Zon Obligatielening;
- De **aflossing** van de Zon Obligaties geschiedt jaarlijks volgens een lineair aflossingsschema waarbij de eerste aflossing plaatsvindt op 18 april 2025 en de laatste aflossing uiterlijk 21 dagen na 28 maart 2029.
- Ter zekerheid voor de nakoming van de betalingsverplichtingen onder de Zon Obligatielening worden pandrechten in 1^e rang op het Zonnestroomsysteem en de bijbehorende projectcontracten van de Uitgevende Instelling gevestigd.
- De Zon Obligaties worden beheerst door Nederlands recht en zijn onderworpen aan de voorwaarden zoals opgenomen in Bijlage 7 - Obligatievoorwaarden.

ZonneRente & Rendement

Vergelijkbaar met een zonnepaneel op uw eigen dak wordt het rendement van uw Zon Obligatie deels bepaald door de hoeveelheid opgewekte zonnestroom. De jaarlijkse ZonneRente per Zon Obligatie wordt als volgt vastgesteld:

Jaarlijkse ZonneRente per Zon Obligatie = Productie in bijbehorende Renteperiode per Zon Obligatie x Stroomprijs tijdens deze Renteperiode:

- **Productie:** per Zonnepaneel wordt ieder jaar op basis van de productiegegevens vastgesteld hoeveel zonnestroom deze heeft opgewekt. Deze Productie per zonnepaneel is het rekenkundig gemiddelde van de totale productie in het jaar van de Renteperiode. De productie per zonnepaneel bestaat derhalve uit 1/10.298^e deel van de totale

jaarlijkse productie. De productie per Zon Obligatie bedraagt 1/55^e van de productie per zonnepaneel, dat is daarmee dus **1/566.390^{ste}** van de totale opgewekte zonnestroom per Renteperiode.

- **Stroomprijs:** Dit is een jaarlijks **variabel** tarief wat de som is van (a) een vaste opslag van EUR 39,45/MWh en (b) het variabele Markttarief. Dit Markttarief zal aan het begin van iedere Renteperiode worden vastgesteld aan de hand van de ICE Endex, op basis van de Endex 12-0-12 (base, end of day) formule voor de bij deze Renteperiode behorende periode. Deze prijs zal jaarlijks beschikbaar worden gemaakt door de Uitgevende Instelling.
- **Cap en Floor:** In verband met grotendeels vaste exploitatie inkomsten kan de ZonneRente in enige Renteperiode nooit meer bedragen dan EUR 1,58 per Zon Obligatie (de CAP) wat neerkomt op een rendement (o.b.v. IRR) van 8,0%. Eerlijkheidshalve is er ook een Floor van toepassing. De ZonneRente kan in enige Renteperiode nooit minder bedragen dan EUR 1,12 per Zon Obligatie (de FLOOR) wat neerkomt op een rendement (o.b.v. IRR) van 6,0%. Indien op enig moment de CAP of de FLOOR waarde van toepassing is, dan zal de hieruit voortvloeiende ZonneRente worden vastgesteld door de Productie voor de Renteperiode zodanig bij te stellen dat, gegeven de voor de Renteperiode van toepassing zijnde Stroomprijs, het CAP of FLOOR bedrag tot stand komt. In andere woorden, wanneer de ZonneRente lager is dan de Floor zal deze worden gelijkgesteld aan de Floor en indien de ZonneRente hoger is dan de CAP zal deze worden gelijkgesteld aan de CAP.

Voorbeeldberekening ZonneRente

Hieronder volgt een voorbeeldberekening van de ZonneRente. Dit voorbeeld is fictief en slechts bedoeld ter illustratie. Alle genoemde bedragen zijn fictief. Aan het voorbeeld kunnen derhalve geen rechten of verwachtingen worden ontleend.

Stel dat in een bepaald ZonneRente jaar Zonneweide Nijnselseweg een totale energieopbrengst heeft van 6.811.000 kWh. De productie per Zon Obligatie is voor dit project 1/566.390^{ste} van de totale opgewekte zonnestroom per Renteperiode. In dit voorbeeld is dat dus:

$$1 / 566.390 \times 6.811.000 = 12,03$$

Het Markttarief voor hetzelfde ZonneRente jaar bedraagt in ons voorbeeld 0,070 per kWh.

Vermeerderd met een vaste opslag van 0,0395 per kWh zorgt dit voor een Stroomprijs van 0,1095 per kWh.

De ZonneRente kan nu worden berekend door de zonnestroom per Zon Obligatie te vermenigvuldigen met de Stroomprijs. In dit voorbeeld is dat $12,03 \times 0,1095 = 1,3162$. De ZonneRente is voor dit fictieve ZonneRente jaar dus 1,3162 per Zon Obligatie.

Prognose ZonneRente

Hieronder volgt een prognose van de verwachtte opbrengst van een Zon Obligatie over de gehele looptijd. De berekening van de verwachte opbrengst per Zon Obligatie is gebaseerd op de volgende aannames:

- **Looptijd:** de looptijd van een Zon Obligatie is 5 jaar vanaf de datum van uitgifte van de Zon Obligatie, verwacht op 29 maart 2024 en derhalve tot 28 maart 2029.
- **Productie:** op basis van de te verwachten jaarlijkse zonne-instraling en de te verwachten verliezen in de kabels en de omvormers is de verwachte productie 952 kWh/kWp. Dit is omgerekend 661,4 kWh per zonnepaneel in het eerste volledige productiejaar. Vervolgens corrigeren we deze productie met een jaarlijkse degradatie factor van het zonnepaneel van 0,50% per jaar om tot een gemiddelde productie van 690,1 kWh per zonnepaneel, per jaar, over een periode van 5 jaar te komen. De Productie per Zon Obligatie is 1/55^e hiervan, zijnde 12,0 kWh.
- **Stroomprijs:** Dit is een jaarlijks **variabel** tarief wat de som is van (a) een vaste opslag van EUR 39,45/MWh en (b) het variabele Markttarief. Omdat we op dit moment het van toepassing zijnde Markttarief nog niet kunnen bepalen (dit kan pas op de Uitgiftedatum) gebruiken we bij deze berekening een tarief wat is vastgesteld op basis van de prognose van de energieprijzen gedurende de looptijd van de Zon Obligatielening. De Stroomprijs **inclusief** de vaste opslag wordt daarmee in jaar 1 verondersteld 10,92 cent per kWh te zijn (om precies te zijn EUR 109,20/MWh).
- De netto-opbrengst van één (1) Zon Obligatie, met een opbrengst overeenkomstig aan 1/55^e zonnepaneel, is op basis hiervan:

Nominale waarde	- EUR 25,00
ZonneRente 5 jaar	+ EUR 7,69
Terugbetaling Inleg	+ EUR 25,00
Totaal	+ EUR 7,69, (IRR 7,0%)

Afhankelijk van de aannames over de ontwikkeling van de productie (852 kWh/kWp <> 1052 kWh/kWp) kan het rendement op basis van bovenstaande aannames als volgt variëren:

Ontwikkelde stroomprijs	Productie zonnestroom				
	852	902	952	1.002	1.052
-3,0%	6,2%	6,5%	6,9%	7,2%	7,6%
-2,5%	6,2%	6,5%	6,9%	7,3%	7,6%
-2,0%	6,2%	6,6%	6,9%	7,3%	7,6%
-1,5%	6,2%	6,6%	6,9%	7,3%	7,7%
0,0%	6,3%	6,6%	7,0%	7,4%	7,7%
1,5%	6,3%	6,7%	7,1%	7,4%	7,8%
2,0%	6,3%	6,7%	7,1%	7,4%	7,8%
2,5%	6,4%	6,7%	7,1%	7,5%	7,8%
3,0%	6,4%	6,7%	7,1%	7,5%	7,9%

TABEL 1: RENDEMENTSVERWACHTINGEN VIA ZONNEPANELENDLEN.NL

De effectieve ZonneRente over de volledige looptijd wordt berekend aan de hand van de 'Internal Rate of Return' (IRR). De IRR is het te verwachten rendement op een investering, waarbij rekening wordt gehouden met de hoogte en het moment van de kasstromen voor opbrengsten en uitgaven (verdiscontering) ten aanzien van de investering. Hierbij wordt ervan uitgegaan dat over de uit te keren som een vergelijkbaar rendement behaald kan worden gedurende de looptijd van de investering. **Het effectieve rendement in het uitgangsscenario, uitgedrukt als de IRR, bedraagt 7,0%.**

De jaarlijkse ZonneRente kan ook worden uitgedrukt als een percentage t.o.v. de uitstaande Hoofdsom gedurende het jaar waarover de ZonneRente is ontvangen. Omdat jaarlijks 1/15^e van de Hoofdsom wordt afgelost, en gedurende de looptijd rekening wordt gehouden met degradatie van de zonnepanelen, verandert het ZonneRente percentage gedurende de looptijd als volgt:

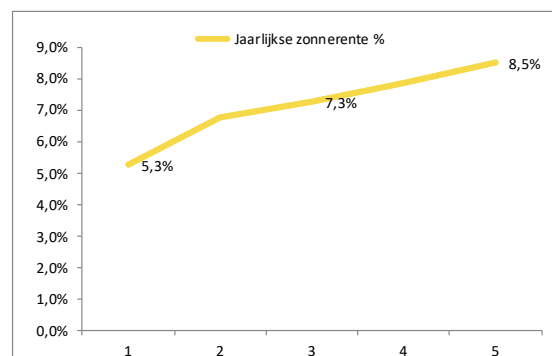

Voordeel voor klanten van Greenchoice

Greenchoice belooft klanten die zelf energie opwekken via ZonneDelen, daarom is de opgewekte zonne-energie voor Greenchoice klanten extra veel waard.

Zon Obligatiehouders die ten tijde van het aflopen van het ZonneRente jaar geregistreerd staan als klant van Greenchoice ontvangen een aanvullende klantopslag van 1 eurocent per kWh afkomstig van een ZonneDeel (met een maximum van 5000 kWh).²

Greenchoice keert jaarlijks de ZonneRente inclusief de klantopslag uit aan Zon Obligatiehouders die tijdens de renteperiode geregistreerd staan als klant van Greenchoice. Het rendement is daarom extra aantrekkelijk als je klant bent, of overstapt naar Greenchoice.

Prognose ZonneRente Greenchoice klanten

Hieronder volgt een prognose van de verwachte opbrengst van een Zon Obligatie voor Zon Obligatiehouders die tevens een leveringsovereenkomst hebben met Greenchoice. Daarbij is gerekend met een extra vergoeding van EUR 0,01/kWh voor Greenchoice klanten.

De netto-opbrengst van één (1) Zon Obligatie, met een opbrengst overeenkomstig aan 1/55^e zonnepaneel, is op basis hiervan:

Nominale waarde	- EUR 25,00
Voordeel 5 jaar	+ EUR 8,29
Terugbetaling Inleg	+ EUR 25,00
Totaal	+ EUR 8,29 (IRR 7,5%)

Afhankelijk van de aannames over de ontwikkeling van de productiefactor (852 kWh/kWp <> 1052 kWh/kWp) kan het rendement op basis van bovenstaande aannames als volgt variëren:

Ontwikkelingen stroomprijs	Productie zonnestroom				
	852	902	952	1.002	1.052
-3,0%	6,7%	7,0%	7,4%	7,8%	8,2%
-2,5%	6,7%	7,1%	7,4%	7,8%	8,2%
-2,0%	6,7%	7,1%	7,5%	7,8%	8,2%
-1,5%	6,7%	7,1%	7,5%	7,9%	8,3%
0,0%	6,8%	7,1%	7,5%	7,9%	8,3%
1,5%	6,8%	7,2%	7,6%	8,0%	8,4%
2,0%	6,8%	7,2%	7,6%	8,0%	8,4%
2,5%	6,8%	7,2%	7,6%	8,0%	8,4%
3,0%	6,9%	7,3%	7,7%	8,1%	8,4%

TABEL 2: RENDEMENTSVERWACHTINGEN VOOR KLANTEN VAN GREENCHOICE

De effectieve ZonneRente over de volledige looptijd wordt berekend aan de hand van de IRR. Op deze manier wordt het rentepercentage vastgesteld dat overeenkomstig is met een lening die gelijke kasstromen heeft. **Het effectieve rendement in het uitgangsscenario, uitgedrukt als de IRR, bedraagt 7,5%.**

Ook voor klanten van Greenchoice kan de jaarlijkse ZonneRente inclusief opslag worden uitgedrukt als een percentage ten opzichte van de uitstaande Hoofdsom gedurende het jaar waarover de ZonneRente is ontvangen:

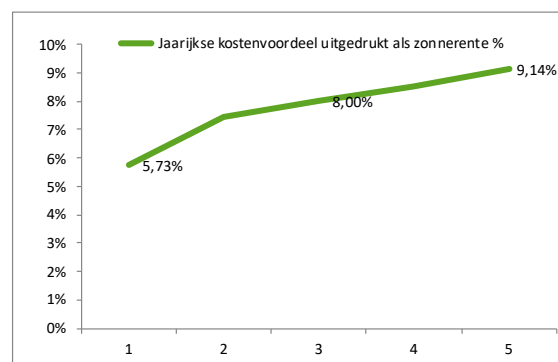

Hoewel het rendement op de investering voor een klant van Greenchoice hoger is, is de Uitgevende Instelling niet bekend met de tarieven voor levering en de overige voorwaarden van Greenchoice. Het is aan de Zon Obligatiehouder zelf om te beoordelen of een leveringsovereenkomst met Greenchoice in zijn of haar specifieke geval gunstig is.

Een uitgebreide berekening van de beschreven prognose van het rendement is terug te vinden in het kasstroomoverzicht in **Bijlage 4**.

² De verrekening vindt plaats over opgewekte volume door de Zon Obligatiehouder via alle projecten bij ZonnepanelenDelen in samenwerking met Greenchoice. Indien de Zon Obligatiehouder

meer zonnestroom heeft opgewekt dan 5.000 kWh, wordt over dit meervolume de 'normale' zonne-rente uitgekeerd, thans voor jaar 1 € 9,07/kWh.

Samenvatting van de betrokken Partijen

Zonneweide BrabantEnergie 1 B.V. koopt een zonne-energie-installatie van Solisplan Group B.V. en levert de zonnestroom aan Scholt Energy Control B.V. op basis van een PPA voor een periode van 2 jaar. Tevens heeft Zonneweide BrabantEnergie 1 B.V. een opstalovereenkomst afgesloten met grondeigenaar De heer P.G.L.W. Aarts voor het gebruik van het perceel voor een periode van 17 jaar.

De financiering is als volgt samengesteld:

1. De uitgifte van een Senior Zon Obligatielening waarbij Zonneweide BrabantEnergie 1 B.V. wordt ondersteund door ZonnepanelenDelen B.V. die via de Trustee Stichting Zonnedelaers de Zon Obligatiehouders vertegenwoordigt.
2. Storting van eigen vermogen door de aandeelhouders van Zonneweide BrabantEnergie 1 B.V. zijnde BrabantEnergie B.V.

5. Uitgevende instelling & betrokken partijen

Dit hoofdstuk beschrijft de Uitgevende Instelling en de verschillende partijen die betrokken zijn bij de ontwikkeling, realisatie en exploitatie van Zonneweide Nijnselseweg.

Uitgevende instelling

Zonneweide BrabantEnergie 1 B.V. is gevestigd aan de Alfred Nobelstraat 3a in Sint-Oedenrode. Zij is de Uitgevende Instelling van de Zon Obligaties en is juridisch en economisch gerechtigde van de zonnepanelen, omvormers, bijbehorende kabels en montage materiaal, alsmede van alle andere vermogensbestanddelen van het Zonnestroomsysteem. De Kerngegevens van de Uitgevende Instelling zijn als volgt:

Rechtsvorm	besloten vennootschap met beperkte aansprakelijkheid
KvK-registratie	70712360
Toepasselijk recht	Nederlands recht
Adres	Alfred Nobelstraat 3a
Plaats	5491DB, Sint-Oedenrode
E-mail	info@solisplan.com
Website	https://solisplan.com/

De Uitgevende Instelling is speciaal opgericht ten behoeve van de aanschaf, bouw en exploitatie van het Zonnestroomsysteem. De aandeelhouder is BrabantEnergie B.V.

Het dagelijks bestuur en operationele beheer van de Uitgevende Instelling wordt gevormd door BrabantEnergie B.V. op basis van een managementovereenkomst. De Uitgevende Instelling heeft geen personeel in dienst. De statuten van de Uitgevende Instelling zijn aangehecht in Bijlage 6.

Aan financiering gerelateerde partijen

Hieronder volgt een overzicht van de aan financiering gerelateerde partijen.

ZonnepanelenDelen en Stichting Zonnedelers

ZonnepanelenDelen B.V. beheert een investeringsplatform voor zonne-energieprojecten. Op dit platform kunnen ondernemers op het gebied van zonne-energie obligaties aanbieden voor de financiering van zonnestroomsystemen of activiteiten

gerelateerd aan zonne-energie. De Uitgevende Instelling biedt de ZonnepanelenDelen B.V. Naast dat Zonneweide BrabantEnergie 1 B.V. gebruik maakt van het platform maakt zij gebruik van financiële & administratieve diensten van ZonnepanelenDelen B.V. Onder administratie van de Zon Obligaties wordt in ieder geval verstaan:

- het bijhouden en bijwerken van een register (met (persoons)gegevens) van de obligatiehouders, waarbij de Zon Obligaties conform de Wet girale effectenverkeer zijn geleverd aan ZonnepanelenDelen B.V. voor opname in haar Verzameldepot;
- het bijhouden en vastleggen van de ZonneRente en de geproduceerde zonne-energie.

ZonnepanelenDelen B.V. verzorgt in opdracht van Zonneweide BrabantEnergie 1 B.V. naast de administratie van de Zon Obligaties de jaarlijkse betaling van de ZonneRente.

Met betrekking tot de diensten die ZonnepanelenDelen B.V. aan Zonneweide BrabantEnergie 1 B.V. verleent wordt een serviceovereenkomst afgesloten. Op basis van de serviceovereenkomst verbindt ZonnepanelenDelen B.V. zich om de administratieve diensten uit te voeren en het platform ter beschikking te stellen en ervoor te zorgen dat de Uitgevende Instelling toegang heeft tot relevante informatie. Deze serviceovereenkomst wordt aangegaan op de uitgiftedatum van de Zon Obligaties voor een periode die verstrijkt 1 maand na de 28 maart 2029.

ZonnepanelenDelen B.V. ontvangt voor de diensten en het beschikbaar stellen van het platform een jaarlijkse vergoeding, plus transactiekosten met betrekking tot uitbetaling van ZonneRente en aflossingen. Voor betalingen wordt gebruik gemaakt van een professionele betaaldienstverlener.

Stichting Zonnedelers treedt op als behartiger van de belangen van de houders van Zon Obligaties. ZonnepanelenDelen B.V. is de bestuurder van Stichting Zonnedelers.

Het doel van Stichting Zonnedelaars is: (a) het naar eigen inzicht behartigen van de belangen van de houders van Zon Obligaties, (b) het uitoefenen van alle aan de Zon Obligaties verbonden rechten, (waaronder het uitoefenen van stemrechten indien van toepassing), in het belang van de houders van de Zon Obligaties, (c) het beheren en administreren van de Zon Obligaties, (d) het verkrijgen, houden, beheren, afstand doen van, opzeggen en uitwinnen van zekerheidsrechten ten behoeve van de houders van Zon Obligaties en (e) het verrichten van al hetgeen met het vorenstaande verband houdt of daartoe bevorderlijk kan zijn (zie Bijlage 5).

Houders van Zon Obligaties verschaffen aan Stichting Zonnedelaars een volmacht om in overeenstemming met het bepaalde in de Obligatievoorwaarden namens de houders van Zon Obligaties te handelen. Stichting Zonnedelaars zal ook zekerheidsrechten (pandrechten op roerende zaken en vorderingen) verkrijgen die zij zal uitoefenen en uitwinnen ten behoeve van de houders van Zon Obligaties.

Overige aan exploitatie gerelateerde partijen

Grondeigenaar: De heer P.G.L.W. Aarts en Gevote B.V. zijn eigenaar van het perceel en stelt dit beschikbaar. Dit is vastgelegd in een opstalovereenkomst. Enkele relevante kenmerken van deze overeenkomst zijn:

- Duur. De overeenkomst is voor een onafgebroken periode van 18 jaar, gerekend vanaf startdatum van de installatie van de zonnepanelen.
- In het geval van tussentijdse de- en hermontage van de zonnepanelen als gevolg van verbouwing, onderhoud en/of sloop van het Gebouw zijn de hieruit voortvloeiende kosten voor rekening van de grondeigenaar.

Afnemer energie: De opgewekte zonnestroom zal direct afgenomen worden door Scholt Energy Control B.V. op basis van een PPA. Enkele relevante kenmerken van deze overeenkomst zijn:

- Duur. De overeenkomst is voor een periode van 2 jaar.
- Tarief. De vergoeding per geleverde kWh zonnestroom onder de PPA is vast plus een opslag voor GVO's.

Installateur: Solisplan Group B.V. levert en installeert het Zonnestroomsysteem. Daarnaast zorgt zij voor het jaarlijkse onderhoud. De volgende garanties zijn van toepassing:

- 60 maanden systeemgarantie. Bij niet juiste werking van de verschillende componenten die onder de garantie vallen zal Solisplan Group B.V. dit verhelpen, normaal gesproken met inbegrip van vervangings- en verplaatskosten.
- Performance Ratio (PR) Garantie van 89,84%.
- In aanvulling hierop zijn de garanties van de producenten op de individuele componenten van toepassing, zijnde 15 jaar productgarantie en 25 jaar vermogensgarantie op de zonnepanelen, 15 jaar productgarantie op de omvormers en 10 jaar productgarantie op de onderconstructie.

Er wordt tevens een serviceovereenkomst afgesloten met Solisplan Group B.V. Deze overeenkomst voorziet in het preventief en correctief onderhoud en noodzakelijke reparatie voor een duur van 5 jaar na oplevering. Deze overeenkomst voorziet erin dat er jaarlijks een inspectie wordt uitgevoerd inclusief verslaglegging en dat de zonnepanelen op basis van 'Spot Cleaning' worden gereinigd indien dit door de onderhoudspartij noodzakelijk wordt geacht voor het realiseren van het overeengekomen rendement (de Performance Ratio).

Verzekeraars: Gedurende de exploitatieperiode draagt de Uitgevende Instelling er zorg voor dat de zonnepanelen verzekerd zijn tegen onheil van binnen en buiten. Hiertoe zal zij een verzekering afsluiten bij Marsch (of vergelijkbaar). Enkele relevante kenmerken van deze verzekering zijn:

- Materiële schade: verzekerd is een plotselinge en onvoorziene beschadiging van het Zonnestroomsysteem door een van buitenkomend onheil alsmede verlies van de verzekerde zaak als gevolg van diefstal, mits ontstaan in de verzekeringstermijn. De maximale dekking betreft de vervangingswaarde van het Zonnestroomsysteem, met een maximum van EUR 4.000.000,-.
- Eigen gebrek: verzekerd is ook eigen gebrek schade (schade veroorzaakt door de aard of een gebrek van de verzekerde zaak zelf). Maximale dekking bedraagt ook hier EUR 4.000.000,-.

- Productieverlies uit hoofde van bovengenoemde beschadigingen is gedekt tot een maximum van 26 weken;
- Het eigen risico bedraagt EUR 15.000,-;
- Schade als gevolg van Atoomkernreacties, terrorisme en kwaadwillige besmetting, oorlog, opzet, experimenten en beproevingen, esthetische gebreken, kosten voor revisie, veranderingen en verbeteringen, slijtage, corrosie en oxidatie en degeneratie van de zonnepanelen is niet verzekerd.

Ter aanvulling op de verzekering tegen onheil van binnen en buiten draagt de Uitgevende Instelling er ook zorg voor dat zij in het bezit is van een aansprakelijkheidsverzekering. Ook hiertoe zal een verzekering worden afgesloten bij Marsch (of vergelijkbaar). Enkele relevante kenmerken van deze verzekering zijn:

- Maximale dekking per aanspraak per project van EUR 2.500.000,-;
- Maximale dekking per verzekeringsjaar per project van EUR 5.000.000,-;
- Schade aan de opstal veroorzaakt door de PV-installatie is verzekerd onder deze polis;
- Het eigen risico bedraagt EUR 1.000,- ;

RVO: Rijksdienst voor Ondernemend Nederland houdt zich bezig met de uitvoering van een aantal regelingen die vallen onder de verantwoordelijkheid van het Ministerie van Economische zaken. Onder andere houdt zij zich bezig met de toekenning en uitbetaling van de SDE+ Subsidie vergoeding aan producenten van duurzame energie. Voor het Zonnestroomsysteem is de SDE+ Subsidieregeling aangevraagd welke op 23-11-2022 is beschikt met een maximum van EUR 3.755.719,-.

6. Risico's

In dit hoofdstuk worden de risico's beschreven tijdens de bouw- en exploitatiefase. In beginsel zijn de rente en aflossingsverplichtingen gedekt uit de kasstromen van de door de Uitgevende Instelling in eigendom zijnde zonnepanelen. Er zijn echter risico's van de contractpartijen en overige risico's als gevolg waarvan de (terug)betaling door de Uitgevende Instelling van de ZonneRente en/of de Hoofdsom van de Zon Obligaties niet of niet geheel kan worden voldaan.

Wij kunnen niet alle risico's benoemen die horen bij de aanschaf van één of meer Zon Obligaties. Deze kunnen wij ook niet allemaal voorspellen. Hieronder leggen wij u de belangrijke risico's uit die samenhangen met de exploitatie en de beoogde aanschaf van de 10.298 zonnepanelen en het investeren in het Project.

Algemene risico's

Samenloop. Een belangrijk risico is gelegen in de samenloop van verschillende risicofactoren, dus wanneer verschillende risicofactoren tegelijkertijd optreden. Een dergelijke samenloop kan leiden tot een situatie waarbij de resterende risico's voor de houders van Zon Obligaties significant zijn, hetgeen gevolgen kan hebben voor de betaling van de verwachte ZonneRente en/of de aflossing van de Zon Obligaties.

Beperkt eigen vermogen. De Uitgevende Instelling is speciaal opgericht ten behoeve van de financiering en exploitatie van het Project. De Uitgevende Instelling haar eigen vermogen is beperkt ten opzichte van het vreemd vermogen. Dit betekent dat de buffer aan eigen vermogen klein is waardoor bij tegenvallende resultaten de uitgevende instelling relatief snel niet meer aan haar verplichtingen op de obligaties zal kunnen voldoen.

Risico's tijdens bouw

Tijdsoverschrijding. Het Zonnestroomsysteem is al opgeleverd. Dit risico is daarom niet van toepassing.

Kostenoverschrijding. Het Zonnestroomsysteem is al opgeleverd. Dit risico is daarom niet van toepassing.

Calamiteiten. Het Zonnestroomsysteem is al opgeleverd. Dit risico is daarom niet van toepassing.

Risico's tijdens exploitatie

Lagere productie. De productieverwachting is gebaseerd op een langjarig gemiddelde zoninstraling en een technische performance ratio zoals uit het yield assessment naar voren is gekomen. Een lagere zoninstraling of tegenvallende performance ratio zal een lagere productie tot gevolg hebben, wat zal leiden tot minder inkomsten voor de Uitgevende Instelling en mogelijk een lagere ZonneRente dan verwacht.

Prijrisico. De marktprijzen voor elektriciteit kunnen in de toekomst dalen of stijgen. De energiemarkt en energieprijzen worden onder andere beïnvloed door actuele wereldwijde situaties en onrust. Doordat de Uitgevende instelling na de vaste periode van 2 jaar mogelijk een jaarlijkse variabele vergoeding zal ontvangen voor de exploitatie van de zonnepanelen en de SDE+ subsidie inkomsten (tot op zekere hoogte) meebewegen met de marktprijzen voor elektriciteit zijn de inkomsten van de Uitgevende Instelling afhankelijk van de prijs van elektriciteit. Ondanks dat de rentelasten van de Zon Obligaties ook gedeeltelijk afhankelijk zijn van de hoogte van de marktprijs van elektriciteit bestaat het risico dat de inkomsten niet voldoende zijn om de kosten van de exploitatie en rente en aflossing te voldoen.

Curtailement. Om het elektriciteitsnet efficiënter te benutten is curtailement geïntroduceerd. Hierdoor kan de netbeheerder aan producenten van duurzame energie, zoals de Uitgevende Instelling, vragen om hun zonnestroomsysteem tijdelijk volledig of gedeeltelijk uit te zetten. Bijvoorbeeld op hele zonnige of winderige dagen. In de praktijk gebeurt dit slechts enkele keren per jaar. Door ontwikkelingen in het elektriciteitsnet kan dit in de toekomst vaker of juist minder vaak voorkomen. In deze gevallen zal er minder zonnestroom worden opgewekt waardoor er minder inkomsten zijn. Dit kan een negatief effect hebben op de hoogte van de ZonneRente en de mogelijkheid voor de Uitgevende Instelling om volledig aan de terugbetaalverplichting onder de Zon Obligatielening te kunnen voldoen.

Technische gebreken. Het rendement op uw Zon Obligatie (de ZonneRente) is variabel. Deze hangt onder andere af van de hoeveelheid geproduceerde zonne-energie. Het risico bestaat dat het Zonnestroomsysteem niet naar behoren functioneert. In dat geval zal er minder zonnestroom worden opgewekt waardoor er minder inkomsten zijn en/of er extra kosten gemaakt moeten worden voor het herstel van het defect. Dit kan een negatief effect hebben op de hoogte van de ZonneRente en de mogelijkheid voor de Uitgevende Instelling om volledig aan de terugbetaalverplichting onder de Zon Obligatielening te kunnen voldoen.

Calamiteiten. Het risico bestaat dat zich schade aan het Zonnestroomsysteem voordoet door oorzaken van buitenaf. Voor het herstel van de installatie is het Zonnestroomsysteem in deze situatie verzekerd tegen schade door dergelijke oorzaken van buitenaf zoals bijvoorbeeld brand, en normale natuurkrachten zoals wind, storm, hagel, sneeuwdruk en bevroering, blikseminslag.

Indien deze situatie zich voordoet is het mogelijk dat er gedurende kortere of langere tijd geen zonnestroom kan worden opgewekt totdat de installatie is hersteld. Het Zonnestroomsysteem is verzekerd voor een maximale periode van 26 weken tegen dit opbrengstverlies. In het geval er geen of minder zonnestroom kan worden opgewekt of indien het opbrengstverlies onvoldoende wordt gedekt zullen er minder inkomsten zijn en/of dienen er mogelijk extra kosten gemaakt moeten worden voor het herstel van het Zonnestroomsysteem. Dit kan een negatief effect hebben op de hoogte van de ZonneRente en zorgt mogelijk voor verminderde inkomsten van de Uitgevende Instelling wat een negatief effect kan hebben op de mogelijkheid van de Uitgevende Instelling om volledig aan de rentebetalingen of de terugbetaalverplichting onder de Zon Obligatielening te kunnen voldoen.

Verzekeringen en onverzekerbare risico's. Voor de operationele fase van het Zonnestroomsysteem is een aantal verzekeringen afgesloten. Niet alle risico's met betrekking tot het Zonnestroomsysteem zijn echter verzekeraar. Zo zijn bijvoorbeeld natuurrampen, terroristische aanslagen en oorlogen niet verzekeraar. Daarnaast kan het voorkomen dat verzekeringen geen of geen volledige dekking bieden voor specifieke risico's. Bovendien kunnen

ontwikkelingen op de verzekeringsmarkt leiden tot hogere verzekeringspremies. Voorgaande kan negatief van invloed zijn op de financiële positie van de Uitgevende Instelling (bijvoorbeeld omdat schade aan het Zonnestroomsysteem of eventueel opbrengstverlies niet (volledig) wordt uitbetaald), waardoor zij mogelijk niet volledig of niet tijdig de aflossing van de Zon Obligaties aan de houders van Zon Obligaties kan betalen.

Risico's van contractpartijen

Risico van Wanbetaling en/of faillissement van de eigenaar van het perceel. Bij faillissement van de grondeigenaren blijft het recht om op het perceel van de Grondeigenaren het Zonnestroomsysteem te mogen exploiteren in stand. Dit is vastgelegd in de opstalovereenkomst en de akte van opstalrecht. In de opstalovereenkomst, met de eigenaar van het perceel gelegen aan de Nijnselseweg 28,, is overeengekomen dat het Zonnestroomsysteem gedurende een onafgebroken periode van minimaal 17 jaar geëxploiteerd mag worden. Van de overeenkomst wordt een akte ingeschreven in het kadaster, waardoor de exploitatie ook doorgang kan vinden bij een faillissement van de gebouweigenaar.

Risico van Wanbetaling en/of faillissement van de afnemer van de opgewekte stroom. Voor de opgewekte zonnestroom wordt een periodieke vergoeding ontvangen van Scholt Energy Control B.V. In het onvoorziene geval dat deze afnemer failliet gaat, zal er gezocht moeten worden naar een andere afnemer. Het kan zijn dat hierdoor een andere prijsstructuur voor de inkomsten ontstaat waardoor de inkomsten van de Uitgevende Instelling lager uit kunnen vallen dan verwacht op basis van de huidige PPA of dat het project voortijdig moet worden gestopt. Dit kan ertoe leiden dat de Uitgevende Instelling niet (volledig) en/of niet tijdig de aflossing van de Zon Obligaties aan de houders van Zon Obligaties kan betalen.

Faillissement bestuurder. In het geval dat Brabant Energie B.V. gedurende de exploitatie failliet gaat zal er een andere partij gezocht moeten worden die de taken over zal nemen en het management van het zonne-energieproject verzorgt. Dit heeft geen direct effect op de zonne-installatie zelf. De mogelijkheid bestaat dat kosten hiervoor hoger zullen zijn wat ertoe kan leiden dat het voor de Uitgevende Instelling niet

mogelijk is de ZonneRente en de Hoofdsom (tijdig) aan de Zon Obligatiehouder te betalen.

Faillissement leverancier en onderhoudspartij. De mogelijkheid bestaat dat de hoofdaannemer of onderhoudspartij gedurende de looptijd van de Obligatielening niet aan haar verplichtingen voldoet dan wel kan voldoen. Indien dit geval zich voordoet, zal een andere partij gevraagd worden deze taken over te nemen. Geprobeerd zal worden om dit onder dezelfde (financiële) condities te laten plaatsvinden. De mogelijkheid bestaat dat de zonnepanelen (tijdelijk) minder stroom opwekken dan verwacht, of dat de kosten van het onderhoud zullen stijgen, hetgeen ertoe kan leiden dat de Uitgevende Instelling onvoldoende geld tot haar beschikking heeft om de ZonneRente op de Obligatielening (tijdig) aan de Zon Obligatiehouder te betalen.

Faillissement andere leveranciers. Voor eventuele andere leveranciers of onderaannemers geldt ook dat in geval van faillissement een andere partij gevraagd wordt de taken van de desbetreffende leverancier of afnemer over te nemen. De mogelijkheid bestaat echter dat de kosten hoger en/of opbrengsten lager zullen zijn, wat ertoe kan leiden dat het voor de Uitgevende Instelling niet mogelijk is de ZonneRente van de Obligatielening (tijdig) aan de Zon Obligatiehouder te betalen.

Contracten en overeenkomsten. De Uitgevende Instelling gaat verschillende contracten en overeenkomsten aan. Ondanks de zorgvuldigheid bij het aangaan van deze overeenkomsten kan er onenigheid ontstaan doordat (bijvoorbeeld) (i) interpretatieverschillen ontstaan of (ii) partijen onvoorzien niet aan hun verplichtingen kunnen/willen voldoen. Afwijkingen in de gemaakte afspraken door niet voorziene omstandigheden kunnen van invloed zijn op het verwachte rendement en de mogelijkheden van de Uitgevende Instelling om aan haar verplichtingen te voldoen.

Risico's verbonden aan de Zon Obligatielening

Risico van vervroegde aflossing. Er is sprake van het risico op vervroegde aflossing omdat de Uitgevende Instelling mogelijk eerder kan besluiten de Zon Obligaties af te lossen. Dit betekent voor u als belegger dat bij een dergelijke vervroegde aflossing mogelijk minder ZonneRente wordt opgebouwd. De

Uitgevende Instelling is mogelijk een boeterente verschuldigd bij een dergelijke vervroegde aflossing.

Risico van herfinanciering. In verband met de 5 jarige looptijd van deze lening en het aflossingsprofiel van 1/15^e per jaar van de Hoofdsom, bestaat er het risico dat de Uitgevende Instelling niet aan de middelen kan komen om het restant (volledig) te herfinancieren. Dit risico wordt deels afgedekt door de opbouw van een Debt Service Reserve Account, welke na 5 jaar EUR 388.000.- zal betreffen en wordt aangewend voor een aanvullende aflossing.

Beperkte handelbaarheid Zon Obligaties. De Zon Obligaties zullen in beginsel niet op enige gereguleerde markt of multilaterale handelsfaciliteit worden genoteerd of verhandeld. De Zon Obligaties zijn slechts overdraagbaar wanneer gebruik wordt gemaakt van het daartoe bestemde model Overdrachtsakte en met instemming van de Uitgevende Instelling.

Tussentijdse verhandeling van een Zon Obligatie kan alleen plaatsvinden als zich zowel een koper als een verkoper heeft gemeld bij de Uitgevende Instelling per e-mail via info@solisplan.com. De verhandeling van de Zon Obligatie zal geschieden tegen de nominale waarde, of een waarde anderszins overeengekomen tussen kopende en verkopende partij. De Uitgevende Instelling zal gerechtigd zijn ter zake de administratie van de overdracht twee procent (2,0%) van de nominale waarde van de over te dragen Obligaties in rekening te brengen bij de kopende partij, met een minimum van EUR 10,- per transactie. De Zon Obligaties kunnen enkel aan ingezetene van Nederland worden overgedragen. Het kan dus voorkomen dat de houder van een Zon Obligatie deze mogelijk niet kan overdragen.

Waarde van de Zon Obligatie. Het risico bestaat dat gedurende de Looptijd van de Zon Obligaties de waarde van de Zon Obligatie niet objectief te bepalen is, en/of dat bij overdracht van de Zon Obligatie(s) de kopende partij deze wil overnemen voor een prijs anders dan de reële waarde.

Waarde fluctuaties. Op de Zon Obligaties wordt een Rente vergoed die gedurende de Looptijd kan wijzigen. De waardering van de Zon Obligaties is, naast de omstandigheden zoals hierboven onder 'Risico

waardering van de Zon Obligaties' beschreven, mede afhankelijk van de ontwikkeling van de marktrente. Een stijging van de marktrente leidt in beginsel tot een waardedaling van de Zon Obligaties en vice versa.

Het risico bestaat dat bij verkoop van de Zon Obligaties voor de Aflossingsdatum, de waarde van de Zon Obligaties in het economisch verkeer lager is dan op dat moment uitstaande Hoofdsom, vanwege een hogere marktrente.

Achterstelling.

De Zon Obligatiehouders hebben een preferente positie ten opzichte van de aandeelhouder(s) van de Uitgevende Instelling. De Uitgevende Instelling zal geen dividend of andere uitkeringen doen aan haar aandeelhouder(s) alvorens aan de verplichtingen jegens de Zon Obligatiehouders is voldaan.

Non-recourse. De Zon Obligatielening is een non-recourse financiering. Dat betekent dat de Zon Obligatiehouders uitsluitend een verhaalsrecht hebben op het vermogen van de Uitgevende Instelling en zich niet kunnen verhalen op het (privé)vermogen van de directie of aandeelhouder(s) van de Uitgevende Instelling. De Uitgevende Instelling is specifiek opgericht voor de ontwikkeling en exploitatie van het

Project en heeft naast het vermogen in verband met het Project slechts een beperkt eigen vermogen om zich op te verhalen. Er is dus een risico dat bij tegenvallende resultaten er onvoldoende vermogen is om aflossingen of rente onder de Zon Obligaties te voldoen.

Overige algemene risico's

Wet en regelgeving. Opgemerkt dient te worden dat het risico bestaat dat door jurisprudentie, gewijzigde wet- en regelgeving of politieke besluitvorming in algemene zin de positie van de Zon Obligatiehouders kan wijzigen. Dit zou mogelijk financiële, juridische en/of fiscale consequenties voor het Zonnestroomsysteem kunnen hebben. Indien de financiële uitgangspunten van de Zon Obligatie wijzigt als gevolg van jurisprudentie of gewijzigde wet- en regelgeving kan de Uitgevende Instelling op grond van de Obligatievoorwaarden besluiten tot vervroegde aflossing van de Zon Obligaties. Echter, de financieringsmogelijkheden voor een vervroegde gedwongen aflossing door de Uitgevende Instelling zijn beperkt en kunnen meebrengen dat de nominale waarde van een Zon Obligatie (het inlegbedrag van EUR 25,00 per Zon Obligatie) niet of niet geheel aan de Zon Obligatiehouders kan worden terugbetaald.

7. Financiële Analyse

In beginsel zijn de rente en aflossingsverplichtingen die voortvloeien uit de Zon Obligatielening gedekt uit de kasstromen die samenhangen met de beoogde aanschaf en exploitatie van het Zonnestroomsysteem van Zonneweide BrabantEnergie 1 B.V.

Disclaimer: In dit hoofdstuk zijn door de Uitgevende Instelling prognoses (verwachtingen) opgenomen. Hierbij wordt uitdrukkelijke opgemerkt dat deze verwachtingen in een later stadium kunnen afwijken van de daadwerkelijke situatie en resultaten, onder meer ten aanzien van de te produceren zonnestroom (uitgedrukt in kWh) en daarmee te genereren kasstromen. De in dit hoofdstuk en in de rest van het Informatie Memorandum opgenomen verwachtingen zijn uitsluitend illustratief van aard op basis van de in dit hoofdstuk opgenomen aannames. Aan de verwachtingen kunnen geen verdere rechten worden ontleend. Er heeft geen 'assurance' plaatsgevonden door een (register)accountant op deze prognoses. Voor iedere prognose heeft te gelden dat eventuele in het verleden behaalde resultaten geen garantie bieden voor de toekomst.

Het in dit hoofdstuk beschreven overzicht geeft inzicht in het verloop van de kasstromen en de mogelijkheden tot het betalen van de jaarlijkse rentecoupon (de ZonneRente) en aflossing aan de Zon Obligatiehouders. Onderstaande toelichting geeft inzicht in de belangrijkste aannames en verwachtingen die ten grondslag liggen aan dit overzicht. In Bijlage 4 is een overzicht van de kasstromen opgenomen. Dit overzicht is gebaseerd op verwachtingen en dient niet beschouwd te worden als een uitputtende financiële analyse van de van de Uitgevende Instelling.

Algemeen

Om de potentiële Zon Obligatiehouder inzicht te geven in de mate waarin de Uitgevende Instelling aan haar toekomstige rente- en aflossingsverplichtingen kan voldoen is in Bijlage 4 van dit Informatie Memorandum een overzicht van de te verwachtten toekomstige kasstromen toegevoegd. Ontvangsten en uitgaven worden toegerekend aan het jaar waarop ze betrekking hebben. Voor het kasstroomoverzicht van Zonneweide Nijnselseweg zijn de volgende aannames gedaan:

Timing

- Uitgiftedatum (start Zon Obligatielening): 29 maart 2024, laatste rente en aflossing op 28 maart 2029.
- Eerste productiedatum voor Zon Obligatiehouders: 29 maart 2024.
- Afschrijving: Lineaire afschrijving van het Zonnestroomsysteem in 15 jaar.
- Het kasstroomoverzicht wijkt af van de standaard boekjaren omdat jaar 1 correspondeert met het eerste Productiejaar, en niet het eerste kalenderjaar.

Inkomsten

Het verwachte rendement van de investering in het Zonnestroomsysteem is afhankelijk van een aantal aannames en prognoses. De belangrijkste aannames en prognoses ten behoeve van de inkomsten van de Uitgevende Instelling zijn hieronder weergegeven.

- De verwachte hoeveelheid te produceren zonnestroom bedraagt 952 kWh/kWp. Dit is omgerekend gemiddeld 661,4 kWh per zonnepaneel en 6.810.741 kWh in zijn totaliteit in het eerste volledige exploitatiejaar. Deze opbrengst verwachting is afgeleid van diverse rekenprogramma's. Om te komen tot een langjarige gemiddelde opbrengst corrigeren we deze verwachte productie vervolgens met een jaarlijkse degradatiefactor van het zonnepaneel van 0,50% per jaar.
- De opgewekte zonnestroom van de zonnepanelen wordt verrekend op basis van een vaste vergoeding per opgewekte kWh (de PPA met Scholt Energy Control B.V.). De inkomsten die hieruit voortvloeien zijn een product van de geproduceerde hoeveelheid zonnestroom per jaar en een vast tarief.
- Voor de volledige looptijd van de overeenkomst is uitgegaan van een vergoeding die voor de prognose is gebaseerd op de basis energieprijzen en wordt afgeleid van de marktprijs voor elektriciteit (inclusief Garanties van Oorsprong). Voor het eerste jaar is gerekend met een prijs van EUR 5,-/MWh. .
- Boven op de verkregen leveringsvergoeding onder de PPA verstrekt de overheid een

exploitatie subsidie; de SDE+ Subsidie. Deze vult de elektriciteitsprijs aan tot het fasebedrag van 5,45 eurocent per kWh (EUR 54,50 per MWh) over een periode van 15 (plus 1 jaar banking) jaar op basis van 890 vollasturen per jaar. Hierbij bedraagt het maximale subsidietarief EUR 30,80 per MWh welke gebaseerd is op een basisenergieprijs van EUR 23,70 per MWh. Dit houdt in dat wanneer de jaargemiddelde marktprijs van elektriciteit voor Zonnestroom daalt tot onder deze minimum basisenergieprijs, voor het deel onder deze minimum basisprijs geen compensatie door de SDE+ Subsidie plaatsvindt. Voor het eerste productiejaar is uitgegaan van PPA-vergoeding die hoger is dan de basis energieprijs van EUR 23,70 per MWh, namelijk EUR 99,- per MWh, waarmee geen subsidie wordt verkregen.

De factoren die invloed hebben op bovenstaande hypothesen kunnen door de leden van de bestuurs-, leidinggevende of toezichthoudende organen van de Uitgevende Instelling niet worden beïnvloed.

De vermelde 'totale operationele inkomsten' uit het kasstroomoverzicht worden verkregen door de afzonderlijke berekeningen van de exploitatie inkomsten en de SDE subsidie inkomsten bij elkaar op te tellen.

Uitgaven

De jaarlijks terugkerende kosten bestaan uit vaste exploitatiekosten (actieve monitoring, periodieke controle en onderhoud, verzekeringskosten en financiële administratiekosten van de Zon Obligaties) en variabele exploitatiekosten zijnde de financieringskosten en belastingen.

Éénmalige kosten. Dit betreft kosten die eenmalig gemaakt dienen te worden ter zake de uitgifte van de Zon Obligatielening.

Vaste exploitatiekosten. Alle exploitatiekosten zijn geïndexeerd en nemen met 2,0% per jaar toe. In de financiële prognose zijn onder andere als exploitatiekosten opgenomen:

- Kosten voor de netaansluiting en meetdiensten bedragen EUR 3.826,- op jaarbasis;
- Kosten voor de verzekeringen van het Zonnestroomsysteem tegen (1) onheil van binnen

en buiten, (2) bedrijfsonderbreking, (3) opbrengstderving, en (4) aansprakelijkheid bedragen EUR 15.868,- inclusief assurantiebelasting op jaarbasis;

- Onder het beheer vallen taken zoals het beheren van diverse contracten van het Zonnestroomsysteem en het (laten) uitvoeren van de financiële administratie inclusief het laten opstellen van een samenstelverklaring. De jaarlijkse kosten hiervoor bedragen EUR 10.000,-;
- Kosten voor monitoring, controle en service & onderhoud zijn tezamen begroot op EUR 43.300,- op jaarbasis. In het eerste jaar is sprake van aanvullende aanloopkosten.
- De huurvergoeding voor het gebruik van het perceel bedraagt op jaarbasis EUR 28.000,-.

De factoren die invloed hebben op bovenstaande hypothesen kunnen door de leden van de bestuurs-, leidinggevende of toezichthoudende organen van de Uitgevende Instelling in beperkte mate worden beïnvloed, in die zin dat als gevolg van de door hen te voeren contractuele onderhandelingen de kosten in beperkte mate hoger of lager kunnen uitvallen.

De vermelde 'totale exploitatiekosten' worden verkregen door de afzonderlijke éénmalige, vaste en variabele exploitatiekosten bij elkaar op te tellen.

Belasting. Er wordt uitgegaan van het fiscale regime geldend in 2024 (zie Hoofdstuk 8). In de prognose is gerekend met een vennootschapsbelastingtarief van 19,0% over de eerste EUR 200.000,- aan belastbare winst, en 25,8% hierna. In verband met de overzichtelijkheid is de btw buiten beschouwing gelaten in het kasstroomoverzicht.

De factoren die invloed hebben op bovenstaande hypothese met betrekking tot de belasting kunnen door de leden van de bestuurs-, leidinggevende of toezichthoudende organen van de Uitgevende Instelling in het geheel niet worden beïnvloed.

De vermelde 'beschikbare kasstroom voor rente en aflossing vreemd vermogen' wordt verkregen door belasting in mindering te brengen op de operationele kasstroom.

Uitgaven gerelateerd aan financieringsactiviteiten. Naast de exploitatiekosten zijn er kosten met

betrekking tot de financieringsactiviteiten. Dit zijn de rente en aflossing op de Zon Obligatielening. De financieringslasten uit hoofde van de Zon Obligatielening staan gespecificeerd in hoofdstuk 4.

De factoren die invloed hebben op bovenstaande hypothesen kunnen door de leden van de bestuurs-, leidinggevende of toezichthoudende organen van de Uitgevende Instelling in zeer beperkte mate worden beïnvloed, in die zin dat de tarieven en voorwaarden reeds zijn vastgelegd ten tijde de Uitgifte van de Zon Obligatielening.

Resulterende kasstroom

De resulterende kasstroom wordt verkregen door de uitgaven gerelateerd aan financieringsactiviteiten in mindering te brengen op de beschikbare kasstroom voor rente en aflossing Vreemd Vermogen. Het resulterende saldo is jaarlijks beschikbaar voor onder andere betaling van dividend.

In het kasstroomoverzicht zijn de dividendbetalingen niet meegenomen. Reden hiervoor is dat deze betalingen zijn achtergesteld aan de betalingen aan de Vreemd Vermogen Projectfinancier en de Zon Obligatiehouders en er voorwaarden zijn verbonden aan de uitbetaling hiervan (zie hieronder). Wanneer is voldaan aan deze voorwaarden zal wel een

dividenduitkering plaats kunnen vinden. Het cumulatieve saldo in het kasstroomoverzicht is dus ter illustratie. In de praktijk worden wel dividendbetalingen verwacht.

Winstuitkeringsbeleid en liquiditeitsrisico

Enkel indien de reserves volledig zijn en overige solvabiliteits- en liquiditeitseisen dit toelaten, kunnen vrije kasstromen eventueel als winstdeling worden uitgekeerd aan de Uitgevende Instelling en/of haar aandeelhouder(s). Dit zal altijd gebeuren na expliciete toestemming van de verstrekker van de Senior Vreemd Vermogen Projectfinanciering.

Rendementsberekening Zon Obligatie

Naast een overzicht van de kasstromen voor Zonneweide BrabantEnergie 1 B.V. is ook een overzicht van de kasstromen behorende bij 1 (één) Zon Obligatie weergegeven.

Zoals in detail beschreven in Hoofdstuk 4, wordt de ZonneRente van één (1) Zon Obligatie vastgesteld op basis **1/566.390^{ste}** ($1/10.298^e \times 1/55^e$) van de totale hoeveelheid opgewekte zonnestroom tijdens de Renteperiode maal de voor die ZonneRente periode geldende Stroomprijs. Er wordt lineair afgelost waarbij de laatste aflossing plaats vindt op de Expiratiedatum.

8. Fiscale Informatie

Wij adviseren de (potentiële) Zon Obligatiehouders om de concrete fiscale gevolgen van het aanschaffen en aanhouden van een Zon Obligatie in zijn of haar specifieke geval af te stemmen met een belastingadviseur omdat denkbaar is dat de fiscale behandeling van een individuele houder van een Zon Obligatie anders is dan in de onderstaande algemene informatie beschreven staat.

Deze paragraaf bevat algemene informatie over de Nederlandse fiscale aspecten van het houden van een Zon Obligatie door in Nederland wonende particulieren en vennootschappen, die onder het Nederlandse belastingrecht vallen. Voor particulieren en vennootschappen gelden niet dezelfde belastingen.

Particuliere deelnemer

Bij een in Nederland wonende particuliere belegger die een Zon Obligatie aanschaf zal de waarde van de Zon Obligatie belast worden in de inkomstenbelasting. Of dit in Box 1 of Box 3 is hangt van uw situatie af:

- In **Box 3** betaalt u belasting over de waarde van uw bezittingen minus uw schulden. Voor iedereen geldt hierbij een heffingsvrij vermogen van EUR 57.000 (samen met een fiscale partner is dit EUR 114.000). Wanneer de waarde van uw bezittingen minus schulden hoger is dan deze vrijstelling, dan zal de waarde van de Zon Obligatie per saldo worden belast. Het effectieve tarief waartegen dit wordt belast is afhankelijk van de schijf waarin uw waarde van de grondslag sparen en beleggen valt.
- De waarde van de Zon Obligatie is gelijk aan de uitstaande nominale waarde van de Zon Obligatie

aan het begin van het jaar (per 1 januari). De concrete hoogte van de betaling van de Rente is voor de fiscale behandeling van de Zon Obligatie in Box 3 niet relevant.

Een Zon Obligatie wordt (helaas) niet aangemerkt als een groene belegging.

- **Box 1.** Indien u samenwerkt met anderen in bijvoorbeeld een maatschap of een eenmanszaak, en de Zon Obligatie wordt tot het ondernemingsvermogen van de particuliere Zon Obligatiehouder gerekend of wordt aangemerkt als 'resultaat uit overige werkzaamheden', worden de met de Zon Obligatie behaalde resultaten belast als inkomsten uit werk en woning in Box 1. Dit inkomen is belast tegen een progressief tarief van maximaal 49,50% (tarief 2024).
- Bij het uitbetalen van de ZonneRente door de in Nederland gevestigde Zonneweide BrabantEnergie 1 B.V. zal geen belasting ingehouden worden. Nederland kent geen heffing op uitbetaalde couponrente.

Zakelijke deelnemer

Indien de Zon Obligatie door een besloten vennootschap (of andere voor de vennootschapsbelasting belastingplichtige entiteit) wordt gehouden zullen de op de Zon Obligatie behaalde resultaten in beginsel belast worden bij de B.V. tegen het vennootschapsbelastingtarief van maximaal 25,8% (tarief 2024) rekening houdend met de financiële positie van de B.V.

9. Deelname Zon Obligaties

Dit hoofdstuk beschrijft de wijze waarop u kunt deelnemen.

Deelname

De Inschrijving staat open van **8 februari 2024 13:00** tot en met **19 maart 2024 23:59** uur, met dien verstande dat de Uitgevende Instelling de openstelling van de inschrijving vervroegd kan sluiten of juist kan verlengen.

Iedere ingezetene van de EU boven de 18 jaar (particulier of bedrijf) kan zich inschrijven op de Aanbieding. Deze Aanbieding richt zich uitsluitend tot ingezetenen van de Europese Unie. Deelname is mogelijk vanaf EUR 25,00 (voor 1 Zon Obligatie) tot een maximum van EUR 100.000,00 (4.000 Zon Obligaties).

De Uitgevende Instelling is vrij in de toewijzing van Zon Obligaties, met dien verstande dat de Uitgevende Instelling zich ervoor zal inspannen te doen wat redelijkerwijs binnen haar macht ligt om Zon Obligaties toe te kennen op volgorde van de datum van inschrijving.

Het staat de Uitgevende Instelling vrij om zonder opgave van redenen, in afwijking van het voorgaande, aan één of meer gegadigden geen, meer of minder Zon Obligaties toe te wijzen.

Inschrijving

Een verzoek tot deelname kan online worden gedaan door middel van ondertekening van het Inschrijfformulier. De ondertekening vindt plaats middels het uitvoeren van een iDeal betaling per Zon Obligatie conform de instructies vermeld op <https://zonnepanelendelen.nl/project/nijnselseweg/> en het digitale Inschrijfformulier.

Na sluiting van de inschrijfperiode wijst de Uitgevende Instelling de Zon Obligaties toe zoals in dit hoofdstuk beschreven. Uiterlijk op 29 maart 2024 worden de bevestigingen van de toewijzingen aan de Zon Obligatiehouders verzonden. Opvolgend vindt de Uitgifte plaats, eveneens op 29 maart 2024. Deze handelingen zullen worden vastgelegd middels een bestuursbesluit van de Uitgevende Instelling. De Zon

Obligatiehouders worden van de toewijzing van de Zon Obligaties in kennis gesteld middels een elektronische bevestiging (e-mail) van de Trustee.

Ook geïnteresseerden die door overschrijving geen Zon Obligaties krijgen toegewezen, krijgen hiervan bericht. Zo spoedig mogelijk na de uitgiftedatum, doch uiterlijk op 29 maart 2024, zal de Uitgevende Instelling op de website, <https://zonnepanelendelen.nl/project/nijnselseweg/>, bekend maken hoeveel Zon Obligaties er daadwerkelijk zijn uitgegeven.

Betaling

Het te betalen bedrag is EUR 25,00 per Zon Obligatie; er worden geen emissiekosten in rekening gebracht.

Deze betaling geschiedt direct tijdens de inschrijving via een iDEAL betaling. Dit bedrag wordt ondergebracht bij een betaalrekening gehouden bij de Betalingspartner van Zonnepanelendelen B.V., tot de dag dat de Zon Obligatielening aanvangt en u als inschrijver een bevestiging van de toewijzing heeft ontvangen.

Na acceptatie van de inschrijving op de Zon Obligatielening ontvangt de inschrijver schriftelijk een bevestiging van de toewijzing en wordt het bedrag van de een betaalrekening gehouden bij de Betalingspartner overgeschreven naar de rekening van Zonneweide BrabantEnergie 1 B.V., gelijktijdig met de uitgifte van de Zon Obligatie. Indien de inschrijver wel een betaling heeft verricht, maar geen toewijzing ontvangt, dan zal het totaal betaalde bedrag van EUR 25,00 per Zon Obligatie binnen vijf (5) werkdagen na 29 maart 2024 worden teruggestort op het bankrekeningnummer waarvan de oorspronkelijke betaling werd gedaan. Er zal geen rente worden vergoed over het teruggestorte bedrag.

Let op! Indien het verschuldigde inlegbedrag voor een Zon Obligatie niet voor 29 maart 2024 op de door Zonnepanelendelen B.V. hiertoe aangewezen Betalingspartner (zoals vermeld in het Inschrijfformulier) is ontvangen, dan behoudt de Uitgevende Instelling zich het recht voor om zonder opgave van redenen de reeds gedane toewijzing in te

trekken. ZonnepanelenDelen of de Uitgevende
Instelling aanvaarden geen enkele aansprakelijkheid

voor enig verlies of schade die een gegadigde daardoor
lijdt.

Bijlage 1 - Definities

In dit Informatie Memorandum, inclusief de bijlagen, zullen de na te melden woorden de volgende betekenis hebben, tenzij duidelijk anders aangegeven.

Aanbieding	Het aanbod tot inschrijving op de Zon Obligatielening zoals beschreven in dit Informatie Memorandum.
Achterstellingsakte	Overeenkomst waarin de rechten en plichten van de Zon Obligatiehouders jegens de Senior Vreemd Vermogen Projectfinancier zijn vastgelegd.
AFM	Autoriteit Financiële Markten
Blad met Essentiële Beleggingsinformatie	Blad met Essentiële Beleggingsinformatie opgesteld door de Uitgevende Instelling, dat door ZonnepanelenDelen B.V. wordt verstrekt in het kader van het verlenen van Crowdfundingdiensten aan potentiële Investeerders in overeenstemming met artikel 23 en bijlage I van de Crowdfunding Verordening.
Uitgevende Instelling	Zonneweide BrabantEnergie 1 B.V.
ENDEX Index, of Markttaarif	Een tarief dat wordt afgeleid van de ICE ENDEX data op basis van een 12-0-12 strategie en de base, end of day prijzen. Dit komt neer op een rekenkundig gemiddelde van alle Endex noteringen (end of day, baseprice) van alle handelsdagen 12 maanden volgend op de eerste dag van iedere Renteperiode van de Zon Obligatielening. De ICE ENDEX is de handelsplaats voor energie (elektriciteit en gas) gericht op lange termijn prijzen ('futures'). Zie ook https://www.theice.com/endex
ESCO	Afkorting voor Energy Service Company. In dit verband de Uitgevende Instelling.
Greenchoice	Greenchoice B.V.
Hoofdsom	De oorspronkelijke of initiële schuld van de Zon Obligatielening.
Informatiebrochure	De informatiebrochure gepubliceerd op https://zonnepanelendelen.nl/project/nijnselseweg/ .
Informatie Memorandum	Dit document d.d. 05-02-2024 samen met de daarbij behorende bijlagen.
Inschrijfformulier	Het formulier waarmee op één of meerdere Zon Obligaties kan worden ingeschreven.
IRR	Internal Rate of Return (IRR) of effectief rendement is een getal, meestal uitgedrukt als percentage, dat het netto rendement van de investeringen in een project weergeeft.
Klantopslag	Een opslag van 1 eurocent per kWh op de Stroomprijs voor Zon Obligatiehouders die ten tijde van de ZonneRente betaling geregistreerd staan als een klant van Greenchoice.
Obligatievoorwaarden	De voorwaarden van de in dit Informatie Memorandum beschreven Zon Obligatielening.
Overdrachtsakte	Overeenkomst waarin de voorwaarden zijn vastgelegd tussen een Zon Obligatiehouder (de verkoper) die zijn Zon Obligatie(s) overdraagt aan een (nieuwe) Zon Obligatiehouder (de verkrijger)
Performance Ratio (Garantie)	De verhouding tussen de gemeten en de theoretisch maximaal mogelijke Productie.
PPA	Power Purchase Agreement. De leveringsovereenkomst ten behoeve van de opgewekte zonnestroom.
Productie	Door het Zonnestroomsysteem gegenereerde hoeveelheid elektriciteit zoals geregistreerd door 1 (of meer) gecertificeerde Bruto-productiemeters.
Renteperiode	Periode van de 12 maanden ingaande op de datum van Uitgifte van de Zon Obligatielening waarover ZonneRente verschuldigd is aan de houders van de Zon Obligaties.

Stroomprijs	Tarief dat aan het begin van iedere Renteperiode wordt vastgesteld en de som is van (a) een vaste opslag van EUR 39,45/MWh en (b) de ENDEX Index. Deze prijs zal jaarlijks beschikbaar worden gemaakt door de Uitgevende Instelling.
Uitgevende Instelling	Zonneweide BrabantEnergie 1 B.V. gevestigd aan de Alfred Nobelstraat 3a in Sint-Oedenrode.
Wft	Wet op het financieel toezicht
ZonneDeel	Andere naam voor een Zon Obligatie. In marketing materiaal wordt mogelijk (ook) gesproken van ZonneDelen in plaats van Zon Obligaties.
Zon Obligatielening	Het totaal van de door de Uitgevende Instelling uitgegeven Zon Obligaties met een totale nominale waarde van maximaal EUR 3.550.000,- .
Zon Obligatie(s)	Een door de Uitgevende Instelling uitgegeven en op naam gestelde vordering, met een nominale waarde van EUR 25,00 waaraan de rechten zijn verbonden als uiteengezet in de voorwaarden verbonden aan de Zon Obligaties zoals opgenomen in de Obligatievoorwaarden.
Zon Obligatiehouder	Houder van een Zon Obligatie met inachtneming van de inschrijfprocedure zoals uiteengezet in Hoofdstuk 9. Deelname Zon Obligaties.
ZonneRente	De jaarlijkse variabele rentecoupon die elk van de Zon Obligaties draagt over hun uitstaande Hoofdsom, met ingang van de Uitgiftedatum tot aan de Expiratiedatum, afhankelijk van, en gelijk aan $1/566.390^{ste}$ van de totale opgewekte zonnestroom tijdens de Renteperiode maal de voor de Renteperiode geldende Stroomprijs.
Zonnestroomsysteem	Een fotovoltaïsch zonne-energiesysteem met een vermogen van 7.157,11 kWp , bestaande uit 10.298 zonnepanelen van 695 Wp elk, van het merk Risen, met inbegrip van omvormers van het merk Huawei, montagemateriaal en bijbehorende kabels en verbindingen, gelegen aan de Nijnselseweg 28, 5492HE, Sint-Oedenrode.

Bijlage 2 – Overzicht van belangrijke data

Start inschrijvingsperiode	8 februari 2024	
Einde inschrijvingsperiode	19 maart 2024	+ 40 dagen na Start inschrijfperiode
Toewijzing	29 maart 2024	+ 10 dagen na einde inschrijvingsperiode
Bekendmaking # Zon Obligaties	29 maart 2024	+ 10 dagen na einde inschrijvingsperiode
Uitgifte datum	29 maart 2024	+ 10 dagen na einde inschrijvingsperiode
Aanvang ZonneRente periode	29 maart 2024	Gelijktijdig met de Uitgifte datum
Einde ZonneRente periode	28 maart van enig jaar	+ 364 dagen
Uitbetaling 1e ZonneRente jaar 1	18 april 2025	+ 12 maanden en 21 dagen na de Uitgiftedatum.
Uitbetaling ZonneRente jaar 2 tm/ 5	18 april van enig jaar	+ 21 dagen na verloop Renteperiode
Expiratiedatum	28 maart 2029	+ 5 jaar na Uitgifte datum
Start 1e productiejaar	29 maart 2024	Gelijktijdig met de Uitgifte datum
Einde 1e productiejaar	28 maart	+ 364 dagen
Verwachte startdatum productie	29 maart 2024	+ 0 weken na Uitgifte datum

Bijlage 3 - Technische specificaties PV-installatie

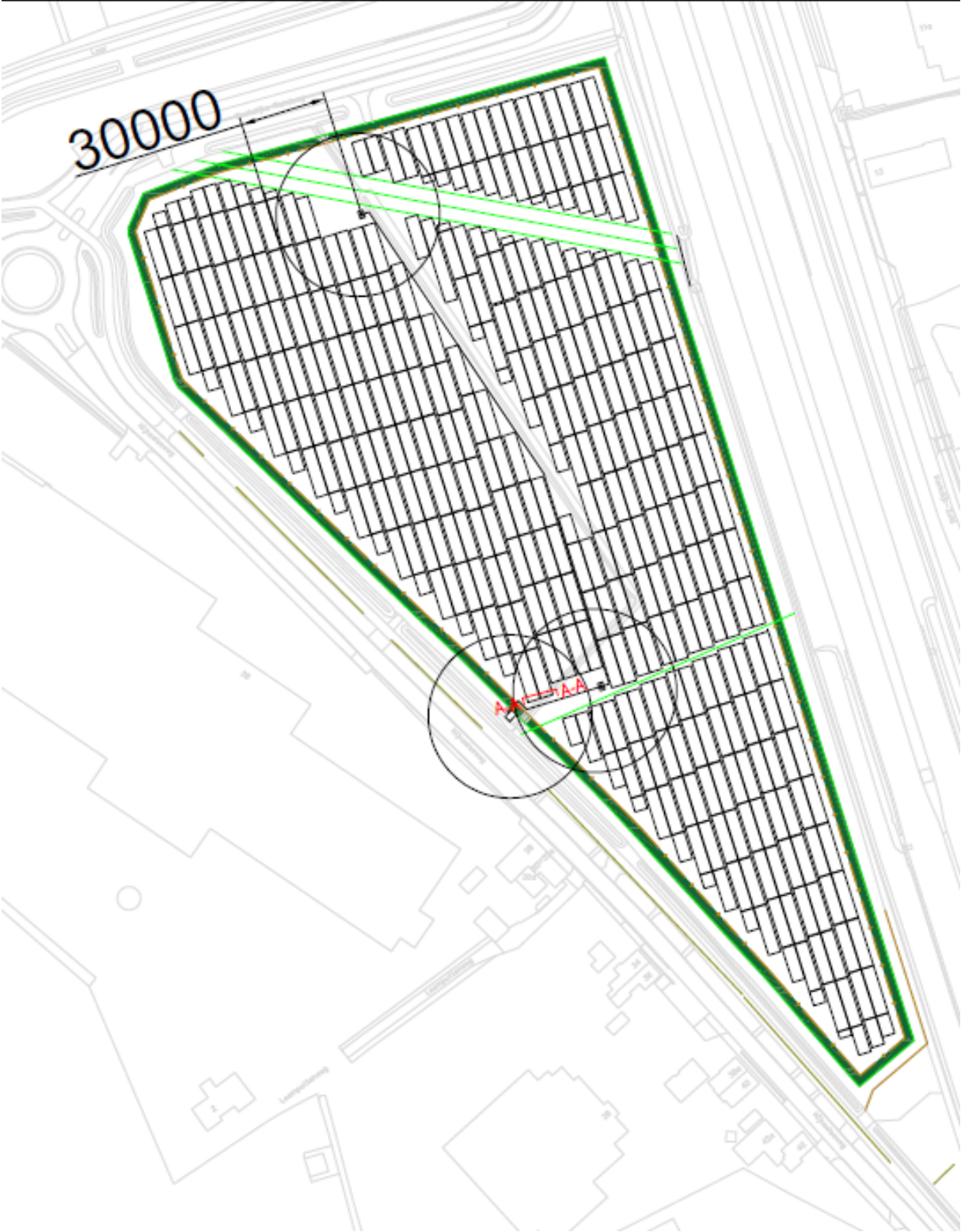

SUN2000-330KTL-H1 Smart PV Controller

For APAC, LATAM & EUROPE



Max. Efficiency
≥ 99.0%



Smart Connector-level
Detection (SCLD)



Smart Self-cleaning
Fan (SSCF)



IP66
Protection



MBUS
Supported



Smart String-level
Disconnection (SSLD)



Smart IV Curve Diagnosis
Supported



Surge Arresters for
DC & AC

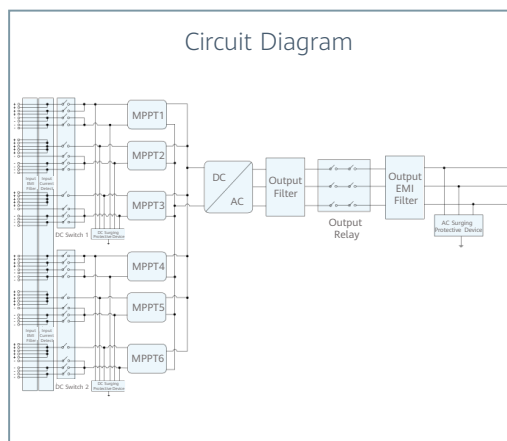
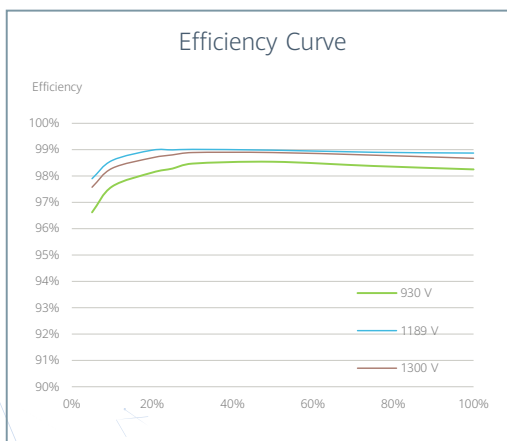

SUN2000-330KTL-H1
Technical Specifications

Efficiency	
Max. Efficiency	≥ 99.0%
European Efficiency	≥ 98.8%
Input	
Max. Input Voltage	1,500 V
Number of MPP Trackers	6
Max. Current per MPPT	65 A
Max. Short Circuit Current per MPPT	115 A
Max. PV Inputs per MPPT	4/5/5/4/5/5
Start Voltage	550 V
MPPT Operating Voltage Range	500 V ~ 1,500 V
Nominal Input Voltage	1,080 V
Output	
Nominal AC Active Power	300,000 W
Max. AC Apparent Power	330,000 VA
Max. AC Active Power (cosφ=1)	330,000 W
Nominal Output Voltage	800 V, 3W + PE
Rated AC Grid Frequency	50 Hz / 60 Hz
Nominal Output Current	216.6 A
Max. Output Current	238.2 A
Adjustable Power Factor Range	0.8 LG ... 0.8 LD
Total Harmonic Distortion	THD ₁ < 1% (Rated)
Protection	
Smart String-level Disconnection (SSLD)	Yes
Smart Connector-level Detection (SCLD)	Yes
AC Overcurrent Protection	Yes
DC Reverse-polarity Protection	Yes
PV-array String Fault Detection	Yes
DC Surge Arrester	Type II
AC Surge Arrester	Type II
DC Insulation Resistance Detection	Yes
Residual Current Detection Unit	Yes
Communication	
Display	LED Indicators, WLAN + APP
USB	Yes
MBUS	Yes
RS485	Yes
General	
Dimensions (W x H x D)	1,048 x 732 x 395 mm
Weight (with mounting plate)	≤ 112 kg
Operating Temperature Range	-25°C ~ 60°C
Cooling Method	Smart Air Cooling
Max. Operating Altitude without Derating	4,000 m
Relative Humidity	0 ~ 100% (Non-condensing)
DC Connector	HH4SMM4TMSPA / HH4SFM4TMSPA
AC Connector	Support OT / DT Terminal (Max. 400 mm ²)
Protection Degree	IP 66
Anti-corrosion Protection	C5-Medium
Topology	Transformerless
Standards Compliance	
IEC 62109-1/-2, IEC 62920, IEC 60947-2, EN 50549-2, IEC 61683, etc.	

SOLAR.HUAWEI.COM

Hyper-ion™

210 HETEROJUNCTION MODULE
ULTRA-HIGH POWER GENERATION
ULTRA-LOW CARBON EMISSION

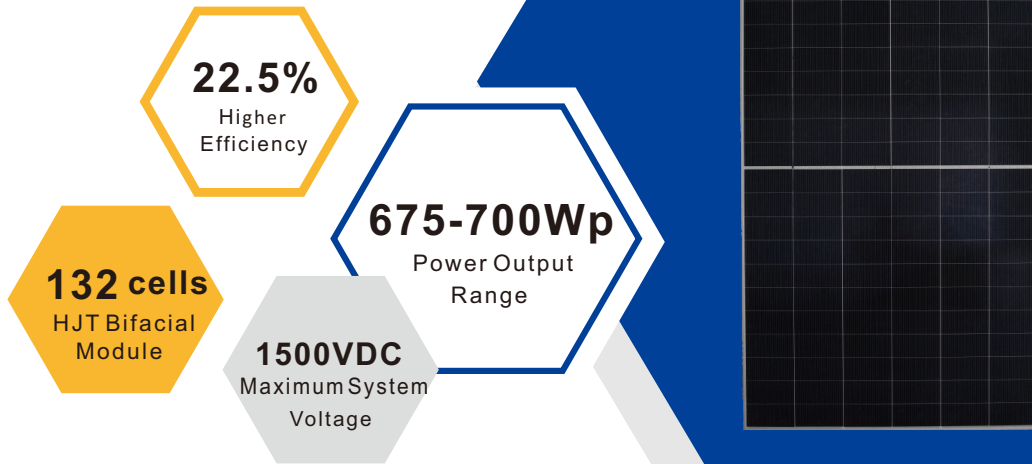

RSM132-8-675-700BHDG

KEY SALIENT FEATURES:

- Global, Tier 1 bankable brand, with independently certified state-of-the-art automated manufacturing
- N-type solar cell without LID caused by B-O
- PID Resistance
- Better Temperature Coefficient
- Bifacial technology enables additional energy harvesting from rear side

- Higher power generation
- Module Imp binning radically reduces string mismatch losses
- Excellent wind load 2400Pa & snow load 5400Pa under certain installation method
- Comprehensive product and Management system certification
 - IEC61215:2016; IEC61730-1/-2:2016;
 - ISO 9001:2015 Quality Management System
 - ISO 14001:2015 Environmental Management System
 - ISO 45001:2018 Occupational Health and Safety Management System

LINEAR PERFORMANCE WARRANTY

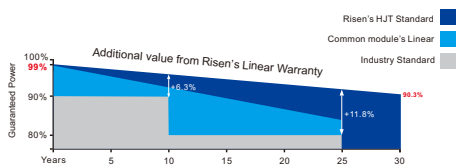

* Please check the valid version of Limited Product Warranty which is officially released by Risen Energy Co., Ltd

- Product Warranty
- Linear Power Warranty
- Power retention rate within 30 years



RISEN ENERGY CO., LTD.
 Add: Tashan Industry Zone, Meilin, Ninghai 315609
 Tel: 400-8291-000
 Fax: +86-574-59953599
 E-mail: marketing@risenenergy.com
 Website: www.risenenergy.com



Preliminary for global market

* As there are different certification requirements in different markets, please contact your local Risen Energy sales representative for the specific certificates applicable to the products in the region in which the products are to be used.

Dimensions of PV Module Unit: mm

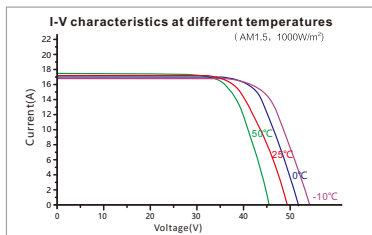
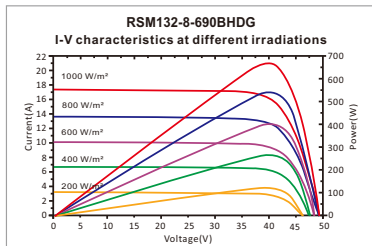
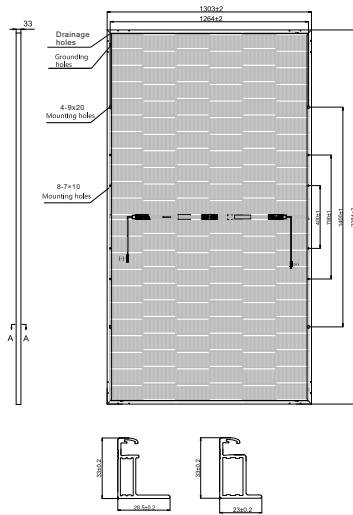

Our Partners:

REM132-BHDG-24BB-EN-H1-6-2023

ELECTRICAL DATA (STC)

Model Number	RSM132-8-675BHDG	RSM132-8-680BHDG	RSM132-8-685BHDG	RSM132-8-690BHDG	RSM132-8-695BHDG	RSM132-8-700BHDG
Rated Power in Watts-Pmax(Wp)	675	680	685	690	695	700
Open Circuit Voltage-Voc(V)	49.38	49.47	49.56	49.65	49.74	49.83
Short Circuit Current-Isc(A)	17.40	17.48	17.56	17.66	17.74	17.82
Maximum Power Voltage-Vmpp(V)	41.41	41.48	41.56	41.63	41.71	41.78
Maximum Power Current-Impp(A)	16.32	16.41	16.50	16.60	16.68	16.77
Module Efficiency (%) *	21.7	21.9	22.1	22.2	22.4	22.5

STC: Irradiance 1000 W/m², Cell Temperature 25°C, Air Mass AM1.5 according to EN 60904-3.
Bifacial factor: 85±10% * Module Efficiency (%): Round-off to the nearest number

Electrical characteristics with 10% rear side power gain

Total Equivalent power -Pmax (Wp)	743	748	754	759	765	770
Open Circuit Voltage-Voc(V)	49.38	49.47	49.56	49.65	49.74	49.83
Short Circuit Current-Isc(A)	19.14	19.23	19.32	19.43	19.51	19.60
Maximum Power Voltage-Vmpp(V)	41.41	41.48	41.56	41.63	41.71	41.78
Maximum Power Current-Impp(A)	17.95	18.05	18.15	18.26	18.35	18.44

Rear side power gain: The additional gain from the rear side compared to the power of the front side at the standard test condition. It depends on mounting (structure, height, tilt angle etc.) and albedo of the ground.

ELECTRICAL DATA (NMOT)

Model Number	RSM132-8-675BHDG	RSM132-8-680BHDG	RSM132-8-685BHDG	RSM132-8-690BHDG	RSM132-8-695BHDG	RSM132-8-700BHDG
Maximum Power-Pmax (Wp)	515.6	519.3	523.0	527.2	530.9	534.5
Open Circuit Voltage-Voc (V)	46.27	46.35	46.44	46.52	46.61	46.69
Short Circuit Current-Isc (A)	14.27	14.34	14.40	14.48	14.55	14.61
Maximum Power Voltage-Vmpp (V)	38.71	38.78	38.85	38.93	39.00	39.07
Maximum Power Current-Impp (A)	13.32	13.39	13.46	13.54	13.61	13.68

NMOT: Irradiance at 800 W/m², Ambient Temperature 20°C, Wind Speed 1 m/s.

MECHANICAL DATA

Solar cells	HJT cell
Cell configuration	132 cells (6×11+6×11)
Module dimensions	2384×1303×33mm
Weight	37.5kg
Superstrate	High Transmission, AR Coated Heat Strengthened Glass
Substrate	Heat Strengthened Glass
Frame	Anodized Aluminium Alloy, Silver Color
J-Box	Potted, IP68, 1500VDC, 3 Schottky bypass diodes
Cables	4.0mm ² , Positive(+)/350mm, Negative(-)/230mm (Connector Included)
Connector	Risen Twinsel PV-SY02, IP68

TEMPERATURE & MAXIMUM RATINGS

Nominal Module Operating Temperature (NMOT)	43°C±2°C
Temperature Coefficient of Voc	-0.22%/°C
Temperature Coefficient of Isc	0.047%/°C
Temperature Coefficient of Pmax	-0.24%/°C
Operational Temperature	-40°C~+85°C
Maximum System Voltage	1500VDC
Max Series Fuse Rating	35A
Limiting Reverse Current	35A

PACKAGING CONFIGURATION

	40ft(HQ)
Number of modules per container	594
Number of modules per pallet	33
Number of pallets per container	18
Packaging box dimensions (LxWxH) in mm	1320×1125×2520
Box gross weight[kg]	1268

CAUTION: READ SAFETY AND INSTALLATION INSTRUCTIONS BEFORE USING THE PRODUCT.
©2023 Risen Energy. All rights reserved. Contents included in this datasheet are subject to change without notice.
No special undertaking or warranty for the suitability of special purpose or being installed in extraordinary surroundings is granted unless as otherwise specifically committed by manufacturer in contract document.

THE POWER OF RISING VALUE

Bijlage 4 – Kasstroomoverzicht Zonneweide Nijnselseweg

KASSTROOM OVERZICHT ZONNEPANELEN (exclusief BTW)						
Periode	TOTAAL	Jaar 1	Jaar 2	Jaar 3	Jaar 4	Jaar 5
% productie	-	100%	99,7%	99,4%	99,1%	98,8%
Zonnestroom (kWh)	106.601.717	6.810.741	6.790.990	6.771.239	6.751.487	6.731.736
Inkomsten uit financieringsactiviteiten						
Storting Eigen Vermogen	724.282	724.282	-	-	-	-
Storting Zon Obligatielening	3.550.000	3.550.000	-	-	-	-
Totale inkomsten uit financieringsactiviteiten	4.274.282	4.274.282	-	-	-	-
Uitgaven door investeringsactiviteiten						
Aanschaf PV-systeem	-4.000.000	-4.000.000	-	-	-	-
Vervangen omvormers	-	-	-	-	-	-
Totale investering	-4.000.000	-4.000.000	-	-	-	-
Subtotaal	274.282	274.282	-	-	-	-
Inkomsten uit exploitatie						
Inkomsten uit zonnepanelen	7.652.998	674.263	672.308	518.846	508.725	495.624
Overige inkomsten (SDE)	-	-	-	-	-	-
Totale operationele inkomsten	7.652.998	674.263	672.308	518.846	508.725	495.624
Exploitatiekosten						
Eénmalige kosten	-181.052	-181.052	-	-	-	-
Variable exploitatiekosten	-	-	-	-	-	-
Vaste exploitatiekosten	-1.784.892	-73.335	-100.353	-102.360	-104.407	-106.499
Totale exploitatiekosten	-1.965.944	-254.387	-100.353	-102.360	-104.407	-106.499
Operationele kasstroom	5.687.054	694.158	571.955	416.486	404.317	389.125
Belasting						
Vennootschapsbelasting	-	-	-9.205	-	-	-
Ontvangt voorbelasting éénmalige kosten PV-systeem	-	-	-	-	-	-
Totale belastingen	-9.205	-	-9.205	-	-	-
Beschikbare kasstroom voor rente en aflossing Zon Obligatielening	-	694.158	562.750	416.486	404.317	389.125
Uitgaven gerelateerd aan financieringsactiviteiten Zon Obligatielening						
Zonne-rente Zon Obligatielening	-1.078.671	-186.462	-223.734	-223.734	-223.734	-221.007
Reservering Zon Obligatielening	-	-	-	-	-	-
Aflossing Zon Obligatielening	-3.550.000	-236.667	-236.667	-236.667	-236.667	-2.603.333
Totale uitgaven gerelateerd aan Zon Obligatielening	-4.628.671	-423.129	-460.400	-460.400	-460.400	-2.824.341
ADSCR Rente en Aflossing (ZonneDelen)	-	1,42	1,22	0,90	0,88	0,85
Saldo liquide middelen	-	-	-	-	-	-
Reserve onvoorzien	-	-	-	-	-	-
Rekening Current	-	271.029	102.349	-43.914	-56.083	-68.545
Totaal saldo beschikbaar voor debet service reserve account	204.836	271.029	102.349	-43.914	-56.083	-68.545
RENDEMENT 1 ZONNEDEEL (ZON OBLIGATIE) ZONNEPANELENDELEN.NL						
Periode	TOTAAL	Jaar 1	Jaar 2	Jaar 3	Jaar 4	Jaar 5
Verwachte totale productie zonnestroom (kWh)	59,8	12,0	12,0	12,0	11,9	11,9
Verwachte gemiddelde jaarproductie zonnestroom (kWh)	12,0	-	-	-	-	-
Zonne-Rente & rendement via ZonnepanelenDelen:						
avg. energieprij prognose	-	0,070	0,096	0,096	0,094	0,092
Vaste opslag	-	0,039	0,039	0,039	0,039	0,039
Totale tarief Zon Obligatie	-	0,109	0,135	0,135	0,133	0,131
Jaarlijkse Zonnerente per deel (EUR)	-	1,31	1,62	1,61	1,59	1,56
Jaarlijkse rendement (%)	-	5,3%	6,8%	7,3%	7,9%	8,5%
Gemiddeld rendement (IRR %) op basis van geprognosteerde avg. Energieprijs	7,00%	-	-	-	-	-
Aflossing	25,00	1,67	1,67	1,67	1,67	1,67
Zonnedeel overzicht						
Aanschaf zonedeel	-25	-	-	-	-	-
Zonne-rente	-	1,31	1,62	1,61	1,59	1,56
Aflossing	25,00	1,67	1,67	1,67	1,67	1,67
Totaal (per jaar)	-	-22,02	3,29	3,28	3,26	19,89
Totaal (saldo)	-	-22,02	-18,73	-15,45	-12,20	7,69
	-25,00	2,98	3,29	3,28	3,26	19,89
Aflossing (daadwerkelijke prijsvoorspellingen)	25,00	1,67	1,67	1,67	1,67	1,67
Zonnedeel overzicht (daadwerkelijke prijsvoorspellingen)						
Aanschaf zonedeel	-25	-	-	-	-	-
Zonne-rente	-	1,63	1,62	1,59	1,56	1,52
Aflossing	25,00	1,67	1,67	1,67	1,67	1,67
Totaal (per jaar)	-	-21,71	3,28	3,26	3,23	19,85
Totaal (saldo)	-	-21,71	-18,42	-15,16	-11,93	7,92
	-25,00	3,29	3,28	3,26	3,23	19,85
RENDEMENT 1 ZONNEDEEL (ZON OBLIGATIE) VOOR GREENCHOICE KLANTEN						
Zonne-rente & rendement voor Greenchoice Mant:						
Tarief Zon Obligatie	-	0,1092	0,1354	0,1350	0,1333	0,1310
Greenchoice opslag	-	0,010	0,010	0,010	0,010	0,010
Totale tarief Zon Obligatie	-	0,1192	0,1454	0,1450	0,1433	0,1410
Stroomwaarde per jaar (EUR)	-	1,43	1,74	1,73	1,71	1,68
Jaarlijkse rendement (%)	-	5,7%	7,5%	8,0%	8,5%	9,1%
Aflossing	25,00	1,67	1,67	1,67	1,67	1,67
Zonnedeel overzicht						
Aanschaf zonedeel	-25	-	-	-	-	-
Zonne-rente	-	1,43	1,74	1,73	1,71	1,68
Aflossing	25,00	1,67	1,67	1,67	1,67	1,67
Totaal (per jaar)	-	-21,90	3,41	3,40	3,37	20,01
Totaal (saldo)	-	-21,90	-18,49	-15,09	-11,72	8,29
	-25,00	3,10	3,41	3,40	3,37	20,01
Gemiddeld rendement (IRR %) op basis van geprognosteerde avg. Energieprijs	7,5%	-	-	-	-	-

Bijlage 5 - Statuten Stichting Zonedelers

1. BEGRIPSBEPALINGEN

1.1 In deze statuten wordt verstaan onder:

Bestuur: betekent het bestuur van de Stichting;

Schriftelijk: betekent bij brief, telefax of e-mail, of bij boodschap die via een ander gangbaar communicatiemiddel wordt overgebracht en op schrift kan worden ontvangen, mits de identiteit van de verzender met afdoende zekerheid kan worden vastgesteld;

Uitgevende Instelling: iedere overeenkomstig het bepaalde in artikel 5.2 aangewezen Uitgevende Instelling (in dit geval Zonneweide BrabantEnergie 1 B.V., een besloten vennootschap met beperkte aansprakelijkheid met zetel in Sint-Oedenrode en kantoorhoudende te Alfred Nobelstraat 3a, 5491DB Sint-Oedenrode);

Vergadering van Zon Obligatiehouders: betekent de vergadering van houders van Zon Obligaties als bedoeld in artikel 9 van deze statuten;

Zon Obligatiehouders: betekent houders van één of meer Zon Obligaties;

Zon Obligaties: betekent obligaties uitgegeven door een Uitgevende Instelling elk met een nominale waarde van vijftieng euro (EUR 25,00), of zodanige andere nominale waarde als bepaald bij de uitgifte van de betreffende Zon Obligaties.

2. NAAM EN ZETEL

2.1 De Stichting draagt de naam: Stichting Zonedelers.

2.2 De Stichting heeft haar zetel in de gemeente Amsterdam.

3. DOEL

De Stichting heeft ten doel:

a het naar eigen inzicht behartigen van de belangen van de Zon Obligatiehouders, met inachtneming van de op de genoemde Zon Obligaties toepasselijke voorwaarden;

b het uitoefenen van alle aan de Zon Obligaties verbonden rechten, waaronder begrepen het uitoefenen van stemrechten op de Zon Obligaties, in het belang van de Zon Obligatiehouders;

c het beheren en administreren van de Zon Obligaties, waaronder begrepen het registreren en informeren van Zon Obligatiehouders;

d het houden van zekerheden ten behoeve van de Zon Obligatiehouders en het uitoefenen van rechten verbonden aan genoemde zekerheden;

en al hetgeen met het vorenstaande verband houdt of daartoe bevorderlijk kan zijn, alles in de ruimste zin van het woord.

4. BESTUUR: SAMENSTELLING, BENOEMING, DEFUNGEREN

4.1 Het bestuur van de Stichting bestaat uit een door het bestuur vast te stellen aantal van één of meer natuurlijke personen of rechtspersonen. Een niet voltallig bestuur behoudt zijn bevoegdheden.

4.2 Bestuurders worden benoemd door het bestuur. In ontstane vacatures wordt zo spoedig mogelijk voorzien.

4.3 Indien het bestuur uit meer dan één persoon bestaat, wijst het uit zijn midden een voorzitter aan en kan het voorts uit zijn midden een secretaris benoemen.

4.4 Een bestuurder defungeert:

a door zijn overlijden, in geval van een bestuurder-natuurlijk persoon, of door zijn ontbinding, in geval van een bestuurder-rechtspersoon;

b door zijn aftreden;

c doordat hij failliet wordt verklaard, surseance van betaling aanvraagt of verzoekt om toepassing van

de schuldsaneringsregeling als bedoeld in de Faillissementswet;

d door zijn ondercuratelestelling, alsmede door een rechterlijke beslissing waarbij een bewind over één of meer van zijn goederen wordt ingesteld;

e door zijn ontslag, verleend door de rechtbank in de gevallen in de wet voorzien;

f door zijn ontslag verleend door het bestuur.

4.5 Iedere bestuurder kan te allen tijde door het bestuur worden geschorst.

4.6 Een schorsing van een bestuurder kan één of meer malen worden verlengd, maar kan in totaal niet langer duren dan drie maanden. Is na verloop van die tijd geen beslissing genomen omtrent de opheffing van de schorsing of over ontslag, dan eindigt de schorsing.

5. BESTUUR: TAKEN EN BEVOEGDHEDEN

5.1 Het bestuur is belast met het besturen van de Stichting.

5.2 Het bestuur is bevoegd om andere rechtspersonen of personenvennootschappen aan te wijzen als Uitgevende Instelling bij besluit genomen met ten minste twee derden van de uitgebrachte stemmen in een vergadering waarin ten minste de helft van de in functie zijnde bestuurders aanwezig of vertegenwoordigd is.

6. BESTUUR: VERTEGENWOORDIGING

6.1 De Stichting wordt vertegenwoordigd door het bestuur.

6.2 Het bestuur kan besluiten tot het verlenen van volmacht aan één of meer derden, om de Stichting binnen de grenzen van die volmacht te vertegenwoordigen.

7. BESTUUR: BESLUITVORMING

7.1 Bestuursvergaderingen worden gehouden zo dikwijls een bestuurder een bestuursvergadering bijeenroept, doch ten minste één maal per jaar.

7.2 Tot bijeenroeping van een bestuursvergadering is iedere bestuurder bevoegd en wel schriftelijk onder opgaaf van de te behandelen onderwerpen, op een termijn van ten minste zeven dagen. Indien de bijeenroeping niet schriftelijk is geschied, of onderwerpen aan de orde komen die niet bij de oproeping zijn vermeld, dan wel de bijeenroeping is geschied op een termijn korter dan zeven dagen, is besluitvorming niettemin mogelijk, mits de vergadering voltallig is en geen van de bestuurders zich alsdan tegen besluitvorming verzet.

7.3 Bestuursvergaderingen worden gehouden ter plaatse te bepalen door degene die de vergadering bijeenroept.

7.4 Toegang tot de vergaderingen hebben de bestuurders alsmede zij die door de ter vergadering aanwezige bestuurders worden toegelaten. Een bestuurder kan zich door een schriftelijk door hem daartoe gevolmachtigd medebestuurder ter vergadering doen vertegenwoordigen. Een bestuurder kan ten hoogste één medebestuurder ter vergadering vertegenwoordigen.

7.5 Iedere bestuurder heeft één stem. Alle besluiten waaromtrent bij deze statuten niet anders is bepaald worden genomen met volstreekte meerderheid van de uitgebrachte stemmen. Blanco stemmen en ongeldige stemmen gelden als niet uitgebracht. Staken de stemmen bij verkiezing van personen dan beslist het lot; staken de stemmen bij een andere stemming, dan is het voorstel verworpen.

7.6 De vergaderingen worden geleid door de voorzitter; bij diens afwezigheid voorziet de vergadering zelf in haar leiding.

7.7 Van het verhandelde in de vergadering worden notulen opgemaakt.

7.8 Besluiten van het bestuur kunnen ook buiten vergadering worden genomen, schriftelijk of op andere wijze, mits het desbetreffende voorstel aan alle in functie zijnde bestuurders is voorgelegd en geen van hen zich tegen de desbetreffende wijze van besluitvorming verzet. Van een besluit buiten vergadering dat niet schriftelijk is genomen wordt een verslag opgemaakt. Schriftelijke besluitvorming

geschiedt door middel van schriftelijke verklaringen van alle in functie zijnde bestuurders.

8. BOEKJAAR EN JAARSTUKKEN

8.1 Het boekjaar van de Stichting valt samen met het kalenderjaar.

8.2 Het bestuur is verplicht van de vermogenstoestand van de Stichting en van alles betreffende de werkzaamheden van de Stichting naar de eisen die voortvloeien uit deze werkzaamheden, op zodanige wijze een administratie te voeren en de daartoe behorende boeken, bescheiden en andere gegevensdragers op zodanige wijze te bewaren, dat te allen tijde de rechten en verplichtingen van de Stichting kunnen worden gekend.

8.3 Het bestuur is verplicht jaarlijks binnen zes maanden na afloop van het boekjaar een balans en een staat van baten en lasten van de Stichting te maken en op papier te stellen.

8.4 Het bestuur kan, alvorens tot vaststelling van de in artikel 7.3 hiervoor bedoelde stukken over te gaan, deze doen onderzoeken door een door hem aan te wijzen accountant. Deze brengt omtrent zijn onderzoek verslag uit aan het bestuur.

8.5 Het bestuur is verplicht de in de voorgaande leden bedoelde boeken, bescheiden en andere gegevensdragers gedurende zeven jaren te bewaren, onverminderd het bepaalde in artikel 7.6 hiervoor.

8.6 De op een gegevensdrager aangebrachte gegevens, uitgezonderd de op papier gestelde balans en staat van baten en lasten, kunnen op een andere gegevensdrager worden overgebracht en bewaard, mits de overbrenging geschiedt met juiste en volledige weergave der gegevens en deze gegevens gedurende de volledige bewaartijd beschikbaar zijn en binnen redelijke tijd leesbaar kunnen worden gemaakt.

9. VERGADERING VAN ZON OBLIGATIEHOUDERS

9.1 Vergaderingen van Zon Obligatiehouders worden gehouden zo dikwijls het bestuur zulks wenselijk acht. Tevens is het bestuur, op schriftelijk en gemotiveerd verzoek daartoe van (a) een Uitgevende

Instelling of (b) houders van ten minste één en vijftig procent (51%) van het totale nominale bedrag aan uitstaande Zon Obligaties, verplicht een Vergadering van Zon Obligatiehouders bijeen te roepen. Indien aan zodanig verzoek niet binnen veertien dagen gevolg wordt gegeven, zijn de verzoekers zelf tot bijeenroeping bevoegd.

9.2 De bijeenroeping van een Vergadering van Zon Obligatiehouders geschiedt schriftelijk onder opgave van de te behandelen onderwerpen, op een termijn van ten minste vijftien dagen. Indien de bijeenroeping niet schriftelijk is geschied, of onderwerpen aan de orde komen die niet bij de oproeping zijn vermeld, dan wel de bijeenroeping is geschied op een termijn korter dan vijftien dagen, is besluitvorming niettemin mogelijk mits (i) alle Zon Obligatiehouders ter vergadering aanwezig zijn of vertegenwoordigd worden, (ii) geen hunner zich alsdan tegen besluitvorming verzet en (iii) de vergadering met voorkennis van het bestuur wordt gehouden.

9.3 Vergaderingen van Zon Obligatiehouders worden gehouden in de gemeente waar de Stichting statutair is gevestigd.

9.4 Toegang tot de Vergadering van Zon Obligatiehouders hebben de Zon Obligatiehouders, de bestuurders van de Stichting alsmede van een Uitgevende Instelling, alsmede zij, die daartoe door de Vergadering van Zon Obligatiehouders zijn uitgenodigd. Een houder van één of meer Zon Obligaties kan zich door een schriftelijk door hem daartoe gevolmachtigde ter vergadering doen vertegenwoordigen.

9.5 Elke Zon Obligatiehouder heeft recht op het uitbrengen van een aantal stemmen gelijk aan het gezamenlijke nominale bedrag van zijn Zon Obligaties gedeeld door de gemiddelde nominale waarde van alle uitgegeven Zon Obligaties (naar beneden afgerond), met een minimum van één stem. Indien gestemd dient te worden over een besluit dat enkel betrekking heeft op één specifieke Uitgevende Instelling, dan hebben alleen de Zon Obligatie houders die in het bezit zijn van een Zon Obligatie die is uitgegeven door deze Uitgevende instelling recht op het uitbrengen van een aantal stemmen gelijk aan het gezamenlijke nominale bedrag van zijn door deze Uitgevende instelling

uitgegeven Zon Obligaties gedeeld door de gemiddelde nominale waarde van alle uitgegeven Zon Obligaties (naar beneden afgerond) behorende bij deze Uitgevende instelling, met een minimum van één stem.

9.6 Alle besluiten waaromtrent bij deze statuten niet anders is bepaald worden genomen met een meerderheid van twee derden van de uitgebrachte stemmen. Blanco stemmen worden geacht niet te zijn uitgebracht.

9.7 Bij het staken van stemmen omtrent andere onderwerpen dan de verkiezing van personen beslist het lot.

9.8 Alle stemmingen geschieden mondeling, tenzij een ter vergadering aanwezige Zon Obligatiehouder schriftelijke stemming verlangt, in welk geval gestemd wordt door middel van ongetekende stembriefjes.

9.9 De Vergadering van Zon Obligatiehouders wordt geleid door een door het bestuur al dan niet uit zijn midden aan te wijzen voorzitter. Indien op deze wijze niet in een voorzitter wordt voorzien, dan voorziet de Vergadering van Zon Obligatiehouders daar zelf in.

9.10 Van het verhandelde in de Vergadering van Zon Obligatiehouders worden door een daartoe door de voorzitter van de vergadering aan te wijzen persoon notulen opgemaakt welke in en door dezelfde of de eerstvolgende vergadering worden vastgesteld en ten blijke daarvan door de voorzitter en de notulist ondertekend.

9.11 De voorzitter kan bepalen dat van het verhandelde een notarieel proces-verbaal wordt opgemaakt. Het notarieel proces-verbaal wordt mede ondertekend door de voorzitter.

9.12 De Vergadering van Zon Obligatiehouders kan ook op andere wijze dan in vergadering besluiten nemen, mits (i) zulks geschiedt met voorkennis van het bestuur, (ii) alle Zon Obligatiehouders in de gelegenheid worden gesteld hun stem uit te brengen en (iii) zij allen schriftelijk hebben verklaard zich niet tegen deze wijze van besluitvorming te verzetten.

Een besluit is alsdan genomen zodra de vereiste meerderheid van het aantal stemmen schriftelijk vóór het voorstel is uitgebracht.

9.13 Van een buiten vergadering genomen besluit wordt door het bestuur een relaas opgemaakt dat tezamen met de hiervoor in artikel 8.12 bedoelde stukken bij de notulen wordt gevoegd.

10. STATUTENWIJZIGING

10.1 Het bestuur is bevoegd de statuten te wijzigen na voorafgaande goedkeuring van de Vergadering van Zon Obligatiehouders.

10.2 Bij de oproeping tot de vergadering waarin een statutenwijziging zal worden voorgesteld, dient een afschrift van het voorstel, bevattende de woordelijke tekst van de voorgestelde wijziging, te worden gevoegd.

10.3 Een statutenwijziging treedt eerst in werking nadat daarvan een notariële akte is opgemaakt. Tot het doen verlijden van die akte is iedere bestuurder bevoegd.

11. ONTBINDING

11.1 Het bestuur is bevoegd de Stichting te ontbinden.

11.2 Hetgeen na voldoening van schuldeisers aan vermogen van de Stichting resteert, wordt door de vereffenaars bestemd voor de Zon Obligatiehouders, zo veel mogelijk in overeenstemming met het doel van de Stichting, dan wel bestemd voor een nader door de vereffenaars vast te stellen ideëel of sociaal doel.

11.3 Na de ontbinding geschiedt de vereffening door het bestuur. Het bestuur kan besluiten andere personen tot vereffenaar te benoemen.

11.4 Na afloop van de vereffening blijven de boeken, bescheiden en andere gegevensdragers van de ontbonden Stichting gedurende de bij de wet voorgeschreven termijn onder berusting van de door de vereffenaars aangewezen persoon.

11.5 Op de vereffening zijn overigens de bepalingen van Titel 1, Boek 2 van het Burgerlijk Wetboek van toepassing.

Bijlage 6 - Statuten Zonneweide BrabantEnergie 1 B.V.



pagina 1 van 14

2017.004322.01/CNO/AFI zaak 24

OPRICHTING B.V.

Zonneweide BrabantEnergie 1 B.V.

Heden, vierentwintig januari tweeduizendachtien, verscheen voor mij, mr. Joyce Adriana Jacoba van Pul, hierna te noemen "notaris", als waarnemer van mr. JOSEPHUS HENRICUS OOMEN, notaris met als plaats van vestiging 's-Hertogenbosch:

mevrouw Lizette Maria Catharina Gevers, kantooradres: Zuiderparkweg 280, 5216 HE 's-Hertogenbosch, geboren te Heesch op vier februari negentienhonderdvierennegentig, te dezen handelend als schriftelijk gevolmachtigde van:

1. a. de heer TEUN ANTONIUS WILHELMUS JOANNES VAN SINTEN, zich identificerende met zijn rijbewijs met nummer 5335134028, afgegeven te Sint-Oedenrode op zeven juni tweeduizendzestien, wonende te 5492 CB Sint-Oedenrode, Deken van Erpstraat 5 A, geboren te Sint-Oedenrode op één februari negentienhonderdachtentachtig, te dezen handelend als zelfstandig vertegenwoordigingsbevoegd bestuurder met de titel algemeen directeur van de besloten vennootschap met beperkte aansprakelijkheid: TVS CAPITAL B.V., gevestigd te Sint-Oedenrode (gemeente MEIERIJSTAD), Deken van Erpstraat 5 A (postcode 5492 CB), ingeschreven in het Handelsregister van de Kamer van Koophandel onder nummer 63023148;
- b. de heer LAMBERTUS PETRUS COPPELMANS, zich identificerende met zijn rijbewijs met nummer 5209133501, afgegeven te Meierijstad op éénentwintig september tweeduizendzeventien, wonende te 5491 HV Sint-Oedenrode, Willem-Alexanderstraat 44, geboren te Sint-Oedenrode op zestien oktober negentienhonderdneuentachtig, te dezen handelend als zelfstandig vertegenwoordigingsbevoegd bestuurder van de besloten vennootschap met beperkte aansprakelijkheid: LP COPPELMANS HOLDING B.V., gevestigd te Sint-Oedenrode, Willem-Alexanderstraat 44 (postcode 5491 HV), ingeschreven in het Handelsregister van de Kamer van Koophandel onder nummer 70196370;

welke vennootschappen handelen als gezamenlijk bevoegd bestuurders van de besloten vennootschap met beperkte aansprakelijkheid:

BRABANTENERGIE B.V., gevestigd te Sint-Oedenrode (gemeente MEIERIJSTAD), Jan Tinbergenstraat 4 G (postcode 5491 DC), ingeschreven in het Handelsregister van de Kamer van Koophandel onder nummer 70196958, hierna ook te noemen: "**de Oprichter**".

VOLMACHT

Van gemelde volmacht is mij, notaris, genoegzaam gebleken uit een onderhandse akte van volmacht die aan deze akte is gehecht.

OPRICHTING

Verklaard werd dat de comparante, handelend als gemeld, namens de Oprichter bij dezen een besloten vennootschap met beperkte aansprakelijkheid opricht, die wordt geregeerd door de volgende

STATUTEN

INDELING

Deze statuten zijn ingedeeld in de volgende hoofdstukken:

- Hoofdstuk 1: Naam, zetel, doel
- Hoofdstuk 2: Kapitaal, (rechten op) Aandelen, aandeelhoudersregister
- Hoofdstuk 3: Wijzigingen aandelenkapitaal
- Hoofdstuk 4: Overdraagbaarheid van Aandelen
- Hoofdstuk 5: Bestuur
- Hoofdstuk 6: Algemene Vergadering
- Hoofdstuk 7: Boekjaar, jaarrekening, uitkeringen
- Hoofdstuk 8: Statutenwijziging, fusie, splitsing, ontbinding en vereffening
- Hoofdstuk 9: Slotbepaling

Begripsbepalingen

1. In deze statuten wordt verstaan onder:
 - a. **Aandeelhouder**: de houder van één of meer Aandelen;
 - b. **Aandelen**: aandelen in het kapitaal van de Vennootschap;



- c. **Aanbieder**: de betekenis zoals omschreven in artikel 4.1 lid 2 van deze statuten; _____
 - d. **Aanbiedingstijdstip**: de betekenis zoals omschreven in artikel 4.1 lid 2 van deze statuten; _____
 - e. **Algemene Vergadering**: de algemene vergadering als orgaan van de Vennootschap, alsook bijeenkomsten van dit orgaan; _____
 - f. **Belanghebbende**: de betekenis zoals omschreven in artikel 4.3 lid 1 van deze statuten; _____
 - g. **Boek 2**: Boek 2 van het Burgerlijk Wetboek; _____
 - h. **Certificaten**: certificaten op naam van Aandelen waaraan al dan niet Vergaderrecht is verbonden; _____
 - i. **Deskundige**: de betekenis zoals omschreven in artikel 4.3 lid 1 van deze statuten; _____
 - j. **Gegadigden**: de betekenis zoals omschreven in artikel 4.2 lid 2 van deze statuten; _____
 - k. **Vennootschap**: de te **Sint-Oedenrode** gevestigde besloten vennootschap met beperkte aansprakelijkheid: **Zonneweide BrabantEnergie 1 B.V.**; _____
 - l. **Vergadergerechtigden**: Aandeelhouders met of zonder stemrecht, houders van Certificaten waaraan Vergaderrecht is verbonden, zomede vruchtgebruikers en pandhouders van Aandelen aan wie stemrecht en/of Vergaderrecht is toegekend; _____
 - m. **Vergaderrecht**: het recht om, in persoon of bij schriftelijk gevolmachtigde, de Algemene Vergadering bij te wonen en daarin het woord te voeren. _____
2. Onder "schriftelijk" wordt in deze statuten tevens verstaan: per e-mail, per telefax of via enig ander telecommunicatiemiddel dat in staat is geschreven tekst leesbaar en reproduceerbaar over te brengen. _____
3. Tenzij uit de context anders volgt, hebben woorden die in het enkelvoud zijn geformuleerd tevens betrekking op de meervoudsvorm en vice versa. _____

HOOFDSTUK 1: NAAM, ZETEL, DOEL

Naam en zetel

Artikel 1.1

1. De Vennootschap is een besloten vennootschap met beperkte aansprakelijkheid en draagt de naam: **Zonneweide BrabantEnergie 1 B.V.** _____
2. De Vennootschap is gevestigd te **Sint-Oedenrode**. _____

Doel

Artikel 1.2

De Vennootschap heeft ten doel: _____

- a. het houden van een zonneweide, perceel met zonnepanelen alsmede de verkoop van energie aan energiemaatschappijen; _____
- b. het oprichten en verwerven van, het deelnemen in, het samenwerken met en het voeren van de directie over andere ondernemingen; _____
- c. het verkrijgen, beheren, exploiteren, bezwaren, huren, verhuren en vervreemden van vermogenswaarden, met name onroerende zaken, effecten, roerende zaken en geldmiddelen; _____
- d. het verkrijgen, beheren, exploiteren en vervreemden van intellectuele en industriële eigendomsrechten; _____
- e. het ter leen opnemen en ter leen verstrekken van gelden en het stellen van zekerheden, zowel voor eigen schulden als voor schulden van derden; _____
- f. het sluiten van overeenkomsten waarbij de Vennootschap zich als borg of hoofdelijk medeschuldenaar verbindt, zich sterk maakt of zich naast of voor anderen verbindt, in het bijzonder - doch niet uitsluitend - ten behoeve van dochtermaatschappijen, groepsmaatschappijen en/of deelnemingen van de Vennootschap; _____
- g. het afsluiten van overeenkomsten tot het doen van periodieke uitkeringen en verstrekkingen (lijfrenten), het beheren en beleggen van het dekkingsvermogen en de beleggingsontvangsten; _____
- h. het verrichten van al hetgeen met het vorenstaande verband houdt of daartoe bevorderlijk kan zijn. _____



HOOFDSTUK 2: KAPITAAL, (RECHTEN OP) AANDELEN, AANDEELHOUDERSREGISTER

Kapitaal

Artikel 2.1

1. Het kapitaal van de Vennootschap bestaat uit Aandelen van elk nominaal groot één euro (€ 1,00).
2. Ten minste één Aandeel wordt gehouden door een ander dan en anders dan voor rekening van de Vennootschap of een dochtervennootschap van de Vennootschap als bedoeld in artikel 24a Boek 2.

Aandelen en Certificaten

Artikel 2.2

1. De Aandelen luiden op naam en zijn van een doorlopende nummering voorzien, te beginnen met het nummer 1.
2. a. De Algemene Vergadering kan Vergaderrecht aan Certificaten verbinden en ontnemen. Het Vergaderrecht kan slechts aan Certificaten worden ontnomen met instemming van de betrokken certificaathouder(s).
b. Certificaten aan toonder mogen niet worden uitgegeven.

Vruchtgebruik en pandrecht op Aandelen

Artikel 2.3

1. Op Aandelen kan vruchtgebruik en/of pandrecht worden gevestigd.
2. De Aandeelhouder heeft het stemrecht op de Aandelen waarop vruchtgebruik en/of pandrecht is gevestigd. In afwijking daarvan komt het stemrecht toe aan de vruchtgebruiker respectievelijk pandhouder:
 - indien dit bij de vestiging is bepaald, al dan niet onder een opschortende voorwaarde, of nadien schriftelijk tussen de Aandeelhouder en de vruchtgebruiker respectievelijk de pandhouder is overeengekomen en een en ander met algemene stemmen is goedgekeurd door de Algemene Vergadering; of
 - indien het een vruchtgebruik is als bedoeld in de artikelen 4:19 en 4:21 Burgerlijk Wetboek, tenzij bij de vestiging van het vruchtgebruik door partijen of de kantonrechter op de voet van artikel 4:23 lid 4 Burgerlijk Wetboek anders is bepaald.
3. De Aandeelhouder die geen stemrecht heeft en de vruchtgebruiker of pandhouder die geen stemrecht heeft, hebben Vergaderrecht. De vruchtgebruiker of pandhouder die geen stemrecht heeft, heeft geen Vergaderrecht, tenzij bij de vestiging of overdracht van het vruchtgebruik of pandrecht anders is bepaald.

Levering van (Certificaten van) Aandelen, vestiging en overdracht beperkte rechten en uitoefening aandeelhoudersrechten en Vergaderrecht

Artikel 2.4

1. Voor de levering van een Aandeel is een daartoe bestemde notariële akte vereist.
2. Het vorige lid is op gelijke wijze van toepassing op de vestiging en overdracht van vruchtgebruik op Aandelen, de vestiging van pandrecht op Aandelen en op de verdeling van een gemeenschap waartoe Aandelen behoren of waartoe een vruchtgebruik op Aandelen behoort.
3. Na een rechtshandeling als bedoeld in de vorige leden van dit artikel, kunnen de aan de betrokken Aandelen verbonden rechten eerst worden uitgeoefend nadat een notarieel afschrift of uittreksel van de akte aan de Vennootschap is betekend of de Vennootschap de rechtshandeling schriftelijk heeft erkend. De vorige volzin is niet van toepassing, indien de Vennootschap zelf partij was bij de rechtshandeling.
4. Het vorige lid is van overeenkomstige toepassing op de levering van een certificaat waaraan Vergaderrecht is verbonden, met dien verstande dat de in dat lid bedoelde overlegging of betekening geschiedt van een afschrift van de akte van levering.

Volmachtverlening en (Certificaten van) Aandelen die tot een gemeenschap behoren

Artikel 2.5

1. Een Vergadergerechtigde kan uitsluitend aan één persoon schriftelijk volmacht verlenen om een of meer dan wel alle aan zijn Aandelen en/of Certificaten verbonden rechten uit te



- oefenen.
2. a. De deelgenoten in een gemeenschap die Aandelen of Certificaten of een beperkt recht daarop omvat kunnen de daaraan verbonden rechten slechts uitoefenen door aan één persoon schriftelijk volmacht te verlenen.
 - b. Indien sprake is van een ontbonden huwelijksgoederengemeenschap of een ontbonden goederengemeenschap krachtens geregistreerd partnerschap kan – in afwijking van het hiervoor in dit lid onder a. bepaalde – slechts de persoon van wiens zijde de Aandelen of Certificaten of een beperkt recht daarop in die gemeenschap zijn gevallen de bedoelde rechten uitoefenen. Aan deze persoon dient – voor zoveel nodig – een schriftelijke volmacht te worden verleend.
 3. In dit artikel worden onder Certificaten slechts Certificaten verstaan waaraan Vergaderrecht is verbonden.

Aandeelhoudersregister

Artikel 2.6

1. Het bestuur houdt een register waarin naam en adres van iedere Aandeelhouder zijn opgenomen met vermelding van de datum waarop zij de Aandelen hebben verkregen, de datum van de erkenning of betekening door casu quo aan de Vennootschap, alsmede van het op ieder Aandeel gestorte bedrag.
2. In het register worden tevens opgenomen de namen en adressen van hen die een recht van vruchtgebruik of een pandrecht op Aandelen hebben, met vermelding van de datum waarop zij het recht hebben verkregen, de datum van erkenning of betekening, alsmede met vermelding of aan hen Vergaderrecht en/of stemrecht toekomt.
3. Voorts worden in het register opgenomen de namen en adressen van de certificaathouders met Vergaderrecht met vermelding van de datum waarop het Vergaderrecht aan hun certificaat is verbonden en de datum van erkenning of betekening.
4. Indien een Vergadergerechtigde te kennen heeft gegeven in te stemmen met een oproeping voor een Algemene Vergadering langs elektronische weg, zal in het register tevens worden opgenomen het daartoe opgegeven adres.
5. Aandeelhouders en anderen van wie gegevens ingevolge de leden 1 tot en met 3 van dit artikel in het register opgenomen moeten worden, verschaffen aan het bestuur tijdig de nodige gegevens.
6. Het bestuur verstrekt desgevraagd aan een Aandeelhouder, een vruchtgebruiker, een pandhouder en een certificaathouder met Vergaderrecht om niet een uittreksel uit het register met betrekking tot zijn recht op een Aandeel. Rust op het Aandeel een recht van vruchtgebruik of pandrecht, dan vermeldt het uittreksel aan wie Vergaderrecht toekomt.
7. Het bestuur legt het register ten kantore van de Vennootschap ter inzage van de Vergadergerechtigden. De gegevens van het register omtrent niet volgestorte Aandelen zijn ter inzage van een ieder. Een afschrift of een uittreksel van deze gegevens wordt ten hoogste tegen kostprijs verstrekt.

HOOFDSTUK 3: WIJZIGINGEN AANDELENKAPITAAL

Uitgifte van Aandelen

Artikel 3.1

1. De Algemene Vergadering is bevoegd te besluiten tot uitgifte van Aandelen, daaronder begrepen het vaststellen van de koers van uitgifte en de verdere voorwaarden, waaronder de storting op Aandelen in vreemd geld of anders dan in geld kan zijn begrepen.
2. Het vorige lid is van overeenkomstige toepassing op het verlenen van rechten tot het nemen van Aandelen (optierechten), maar is niet van toepassing op uitgifte van Aandelen aan iemand die een voordien reeds verkregen recht tot het nemen van Aandelen uitoefent.
3. Voor de uitgifte van Aandelen is een notariële akte vereist.

Voorkeursrecht bij uitgifte

Artikel 3.2

1. Voor zover de wet en deze statuten niet anders bepalen, heeft iedere Aandeelhouder bij uitgifte van Aandelen een voorkeursrecht naar evenredigheid van het gezamenlijke bedrag



- van zijn Aandelen op de dag waarop tot uitgifte wordt besloten. _____
2. De Algemene Vergadering kan, telkens voor een enkele uitgifte, besluiten het _____ voorkeursrecht tot het nemen van Aandelen te beperken of uit te sluiten, mits een zodanig besluit gelijktijdig met het besluit tot uitgifte wordt genomen. _____

Verkrijging van Aandelen of Certificaten door de Vennootschap

Artikel 3.3

1. Het bestuur beslist over de verkrijging van Aandelen in het kapitaal van de Vennootschap. _____ Verkrijging door de Vennootschap van niet-volgestorte Aandelen en/of Certificaten is nietig. _____
2. De Vennootschap mag, behalve om niet, geen volgestorte Aandelen en/of Certificaten _____ verkrijgen indien het eigen vermogen, verminderd met de verkrijgingsprijs, kleiner is dan de reserves die krachtens de wet moeten worden aangehouden of indien het bestuur weet of redelijkerwijs behoort te voorzien dat de Vennootschap na de verkrijging niet zal kunnen _____ blijven voortgaan met het betalen van haar opeisbare schulden. _____

Vermindering van kapitaal.

Artikel 3.4

1. De Algemene Vergadering kan besluiten tot vermindering van het geplaatste kapitaal door _____ Aandelen in te trekken of door het bedrag van de Aandelen bij statutenwijziging te _____ verminderen. In dit besluit moeten de Aandelen waarop het besluit betrekking heeft, _____ worden aangewezen en moet de uitvoering van het besluit zijn geregeld. _____
2. Op een besluit tot vermindering van het geplaatste kapitaal met terugbetaling op aandelen _____ is artikel 7.3 lid 3 van overeenkomstige toepassing. Terugbetaling of ontheffing van de _____ stortingsplicht is slechts toegestaan, voor zover het eigen vermogen groter is dan de _____ reserves die krachtens de wet moeten worden aangehouden. _____
3. De oproeping tot een vergadering waarin een in dit artikel genoemd besluit wordt _____ genomen, vermeldt het doel van de kapitaalvermindering en de wijze van uitvoering. _____

HOOFDSTUK 4: OVERDRAAGBAARHEID VAN AANDELEN

Aanbiedingsverplichting bij voorgenomen overdracht

Artikel 4.1

1. Overdracht van Aandelen kan slechts geschieden nadat zij met toepassing van lid 2 van dit _____ artikel en artikelen 4.2 tot en met 4.4 zijn aangeboden, tenzij artikel 4.5 toepassing vindt. _____
2. De Aandeelhouder die een of meer van zijn aandelen wil overdragen - hierna te noemen: _____ **Aanbieder** - geeft daarvan kennis aan het bestuur. Het bestuur zal vervolgens dit kenbaar _____ maken aan alle Aandeelhouders. Het tijdstip waarop deze kennisgeving door het bestuur _____ wordt ontvangen, wordt hierna in dit hoofdstuk aangeduid als: **Aanbiedingstijdstip**. _____

Voorkeursrecht overige Aandeelhouders en toewijzing

Artikel 4.2

1. Aan de mede-Aandeelhouders van de Aanbieder komt, behoudens de volgende zin, het _____ recht tot koop van de aangeboden Aandelen toe, met inachtneming van het hierna in dit _____ artikel bepaalde. Aan Aandelen die de Vennootschap of een dochtermaatschappij van de _____ Vennootschap houdt, is dit recht tot koop niet verbonden. _____
2. Zo spoedig mogelijk, doch uiterlijk binnen een aanmeldingstermijn van veertien dagen na _____ het Aanbiedingstijdstip, dienen de Aandeelhouders aan wie het recht tot koop van de _____ aangeboden Aandelen toekomt, aan het bestuur mede te delen of zij hun recht tot koop _____ uitoefenen en, zo ja, voor welk aantal van de aangeboden Aandelen. Deze _____ Aandeelhouders worden hierna in dit hoofdstuk aangeduid als: **Gegadigden**. _____
3. Indien er Gegadigden zijn, wijst het bestuur de aangeboden Aandelen zo spoedig mogelijk, _____ doch uiterlijk binnen zeven dagen na het verstrijken van de aanmeldingstermijn aan de _____ Gegadigden toe, naar evenredigheid van de nominale waarde van de door hen gehouden _____ Aandelen. De toewijzing kan nimmer leiden tot het gemeenschappelijk verkrijgen van een _____ of meer Aandelen. _____
4. Het bestuur stelt de Aanbieder en alle overige Aandeelhouders in kennis van de namen en _____ adressen van degenen aan wie de toewijzing geschiedde en het aantal Aandelen dat aan _____ ieder van hen is toegewezen. _____



5. Indien er geen Gegadigden zijn of indien er niet voor alle aangeboden Aandelen _____ Gegadigden zijn, is de Aanbieder gedurende drie maanden - te rekenen vanaf de datum _____ van verzending van de in het vorige lid bedoelde kennisgeving - bevoegd de aangeboden _____ Aandelen of een of meer daarvan over te dragen.

Prijsbepaling

Artikel 4.3

1. Indien alle aangeboden Aandelen zijn toegewezen wordt de prijs van de toegewezen _____ Aandelen door de Aanbieder en de personen aan wie de toewijzing geschiedde - hierna in _____ dit lid tezamen ook te noemen: **Belanghebbenden** - in onderling overleg vastgesteld. _____ Hebben zij daarover geen overeenstemming bereikt binnen dertig dagen na verzending _____ van de in lid 4 van het vorige artikel bedoelde kennisgeving, dan geschiedt de _____ prijsvaststelling van de toegewezen Aandelen door drie onafhankelijke Deskundigen, tenzij _____ de Belanghebbenden binnen zeven dagen na afloop van voormelde termijn van dertig _____ dagen overeenstemming hebben bereikt over de benoeming van een ander aantal dan _____ drie. De benoeming van de Deskundige(n) geschiedt door de Belanghebbenden in _____ onderling overleg; hebben zij daarover geen overeenstemming bereikt binnen veertien _____ dagen na afloop van de hiervoor in dit lid bedoelde termijn van dertig dagen, dan geschiedt _____ de benoeming van de onafhankelijke Deskundige(n), op verzoek van de meest gereede _____ partij, door de voorzitter, of diens plaatsvervanger, van het Nederlands Instituut voor _____ Register Valuators. _____ Zowel één onafhankelijke Deskundige als meer onafhankelijke Deskundigen worden hierna _____ in dit hoofdstuk aangeduid als: **Deskundige**.
2. De Deskundige heeft het recht alle boeken en bescheiden van de Vennootschap in te zien. _____ Het bestuur verschaft hem alle door hem verlangde inlichtingen en verleent hem alle door _____ hem gewenste medewerking ten behoeve van de te verrichten prijsvaststelling.
3. De Deskundige is verplicht de door hem vastgestelde prijs aan het bestuur op te geven, die _____ dan verplicht is deze prijs onverwijld mede te delen aan de Aanbieder en aan alle overige _____ Aandeelhouders.
4. De kosten die zijn verbonden aan de prijsvaststelling door de Deskundige komen ten laste _____ van de Aanbieder, indien deze zijn aanbod intrekt, en ten laste van de Vennootschap in _____ alle overige gevallen.

Terugtrekken

Artikel 4.4

1. Zo spoedig mogelijk, doch uiterlijk binnen dertig dagen na ontvangst van de in lid 3 van het _____ vorige artikel bedoelde kennisgeving van het bestuur, dient iedere persoon aan wie een of _____ meer van de aangeboden Aandelen werden toegewezen, aan het bestuur mede te delen _____ hoeveel Aandelen hij tegen de vastgestelde prijs zal kopen, bij gebreke waarvan zijn recht _____ tot koop vervalt. Indien niet alle Aandeelhouders aan wie Aandelen werden toegewezen _____ verklaren die Aandelen te kopen, kan de Aanbieder de aangeboden Aandelen of een of _____ meer daarvan vrijelijk overdragen, mits dit geschiedt binnen drie maanden na de datum _____ waarop hem bekend is geworden dat niet alle toegewezen Aandelen zullen worden _____ afgenomen.
2. De Aanbieder is steeds bevoegd zijn aanbod, mits geheel, in te trekken, doch uiterlijk tot _____ het tijdstip waarop dertig dagen zijn verstreken na de datum waarop hem definitief bekend _____ is geworden tegen welke prijs hij hoeveel van de aangeboden Aandelen kan overdragen _____ aan personen aan wie de toewijzing geschiedde, en aan wie van hen.
3. Binnen dertig dagen na het verstrijken van de termijn waarbinnen de Aanbieder zijn _____ aanbod kon intrekken, moeten de toegewezen Aandelen worden geleverd aan de kopers, _____ die - tenzij partijen anders overeenkomen - verplicht zijn tot gelijktijdige betaling van de _____ koopprijs.

Uitzondering op de blokkeringsregeling

Artikel 4.5

Lid 2 van artikel 4.1 en de artikelen 4.2 tot en met 4.4 blijven buiten toepassing indien de mede-



Aandeelhouders van de Aanbieder schriftelijk hebben verklaard in een bepaalde door hem voorgestelde overdracht van Aandelen toe te stemmen, mits de overdracht plaatsvindt binnen drie maanden nadat de eerste toestemming daartoe is ontvangen.

Verplichting tot aanbieder in bijzondere situaties

Artikel 4.6

1. Indien:
 - a. een Aandeelhouder overlijdt;
 - b. een Aandeelhouder onherroepelijk in staat van faillissement is verklaard of ten aanzien van hem de wettelijke schuldsaneringsregeling van toepassing is verklaard;
 - c. surseance van betaling is verleend aan een Aandeelhouder;
 - d. de gemeenschap waarin een Aandeelhouder is gehuwd of een geregistreerd partnerschap is aangegaan en waartoe zijn Aandelen behoren, anders dan door zijn overlijden wordt ontbonden;
 - e. enigerlei andere gemeenschap dan hiervoor in dit lid vermeld waartoe Aandelen behoren, wordt ontbonden;
 - f. een rechtspersoon die Aandelen houdt of een (personen)vennootschap die geen rechtspersoon is en Aandelen tot haar vermogen rekent, wordt ontbonden of ophoudt te bestaan;
 - g. een of meer Aandelen door een andere oorzaak dan hiervoor in dit lid vermeld onder algemene titel overgaan,moeten, onverminderd lid 3 van dit artikel, de Aandelen die de betrokken Aandeelhouder houdt of hield, aan de overige Aandeelhouders worden aangeboden.
Het in de vorige volzin gemelde is eveneens van toepassing indien door overdracht of andere overgang van Aandelen, dan wel door overgang van stemrecht op Aandelen of door het nemen van Aandelen, de zeggenschap over een Aandeelhouder-rechtspersoon door één of meer anderen wordt verkregen in de zin van het SER-Besluit Fusiegedragsregels 2015, zulks ongeacht of die gedragsregels op de desbetreffende verkrijging van toepassing zijn.
De voorgaande artikelen van dit hoofdstuk zijn, waar mogelijk, van overeenkomstige toepassing, met dien verstande evenwel, dat de Aanbieder nooit bevoegd is zijn aanbod in te trekken en dat iedere tot aanbieder verplichte persoon in zijn kennisgeving, als in de vorige volzin bedoeld, dient aan te geven of hij een of meer van de door hem verkregen Aandelen wil overdragen aan een ander, of dat hij alle door hem verkregen Aandelen wil behouden, in welk laatste geval hij slechts tot het behouden daarvan - en niet tot overdracht - bevoegd zal zijn, indien niet alle aangeboden Aandelen worden afgenomen.
2. Indien degene die op grond van het vorige lid tot aanbieder verplicht is, ondanks sommatie door de Vennootschap in gebreke blijft met de voldoening van een of meer van de in dit hoofdstuk omschreven verplichtingen - de verplichting tot levering daaronder begrepen -, is de Vennootschap bevoegd en ook verplicht die verplichting(en) voor en namens de betrokkene na te komen. In dat geval kan de prijs van de aangeboden Aandelen slechts worden vastgesteld door de Deskundige.
Zolang de tot aanbieder verplichte persoon in gebreke is, kan het aan de betrokken Aandelen verbonden vergader- en stemrecht niet worden uitgeoefend en wordt het aan die Aandelen verbonden recht op uitkeringen opgeschort.
3. Lid 1 van dit artikel is niet van toepassing:
 - a. indien een huwelijksgoederengemeenschap of goederengemeenschap krachtens geregistreerd partnerschap waartoe Aandelen behoren anders dan door het overlijden van een Aandeelhouder wordt ontbonden, mits de Aandelen binnen vierentwintig maanden na de ontbinding zijn toegedeeld en geleverd aan de Aandeelhouder van wiens zijde de Aandelen in de gemeenschap waren gevallen;
 - b. indien na ontbinding van een vennootschap die geen rechtspersoon is of na ontbinding van enige andere gemeenschap - niet zijnde een huwelijksgoederengemeenschap of goederengemeenschap krachtens geregistreerd



partnerschap - waartoe Aandelen behoren, die Aandelen binnen vierentwintig maanden na de ontbinding:

- I. voor zover zij door een of meer deelgenoten in die vennootschap of gemeenschap waren gebracht, in de oorspronkelijke verhouding aan die deelgenoten zijn toegedeeld en geleverd;
- II. in een ander geval dan onder I bedoeld zijn toegedeeld en geleverd aan een of meer van de deelgenoten.

Overige bepalingen blokkeringsregeling

Artikel 4.7

1. Zowel de overdracht als de overgang van rechten tot het nemen van Aandelen is onderworpen aan de bepalingen van dit hoofdstuk.
2. Alle kennisgevingen en mededelingen ingevolge dit hoofdstuk geschieden bij deurwaardersexploot of anderszins schriftelijk mits er een ontvangstbewijs is.

HOOFDSTUK 5: BESTUUR

Benoeming, schorsing en ontslag van bestuurders en taak bestuurders

Artikel 5.1

1. De Vennootschap heeft een bestuur dat uit één of meer bestuurders bestaat.
2. Bestuurders worden benoemd door de Algemene Vergadering, die tevens het aantal bestuurders vaststelt. De algemene vergadering kan aan één of meer bestuurders de titel van algemeen directeur toekennen.
3. De Algemene Vergadering stelt de beloning en de verdere (arbeids)voorwaarden van iedere bestuurder en van iedere in artikel 5.2 lid 3 bedoelde persoon vast.
4. Een bestuurder kan te allen tijde worden geschorst en ontslagen door de Algemene Vergadering. Ontslag van een bestuurder anders dan op eigen verzoek, heeft niet plaats nadat hij is gehoord of in de gelegenheid is gesteld gehoord te worden in een Algemene Vergadering en mits het besluit tot ontslag is genomen met een meerderheid van ten minste twee/derde van de uitgebrachte geldige stemmen, vertegenwoordigende meer dan de helft van het geplaatste kapitaal.
5. Behoudens beperkingen volgens de statuten is het bestuur belast met het besturen van de Vennootschap. Bij de vervulling van hun taak richten de bestuurders zich naar het belang van de Vennootschap en de met haar verbonden onderneming.

Besluitvorming bestuur en belet en ontstentenis

Artikel 5.2

1. Een meerhoofdig bestuur besluit met volstrekte meerderheid van de uitgebrachte stemmen. Iedere bestuurder kan één stem uitbrengen.
2. Een bestuurder neemt niet deel aan de beraadslaging en besluitvorming indien hij daarbij een direct of indirect persoonlijk belang heeft dat strijdig is met het belang bedoeld in lid 5 van het vorige artikel. Wanneer alle bestuurders of de enige bestuurder een tegenstrijdig belang als in de vorige volzin bedoeld heeft, wordt het besluit alsnog genomen door het bestuur.
3.
 - a. Ingeval van belet of ontstentenis van een of meer bestuurders blijven de overige bestuurders of blijft de enig overblijvende bestuurder met het bestuur van de Vennootschap belast.
 - b. Bij ontstentenis of belet van alle bestuurders berust het bestuur van de Vennootschap tijdelijk bij één of meer door de Algemene Vergadering daartoe aangewezen personen. Het in de statuten omtrent het bestuur en de bestuurder(s) bepaalde is op hem (hen) van overeenkomstige toepassing.

Vertegenwoordiging

Artikel 5.3

1. Het bestuur vertegenwoordigt de Vennootschap.
2. De bevoegdheid tot vertegenwoordiging komt mede toe aan iedere bestuurder met de titel algemeen directeur afzonderlijk, alsmede aan twee gezamenlijk handelende bestuurders.
3. De vertegenwoordigingsbevoegdheid vermeld in de beide voorgaande leden van dit artikel



- blijft ook in stand indien één of meer bestuurders een tegenstrijdig belang heeft met de Vennootschap.
4. Rechtshandelingen van de Vennootschap jegens degene die alle Aandelen houdt of jegens een deelgenoot in een huwelijksgoederengemeenschap of goederengemeenschap krachtens geregistreerd partnerschap waartoe alle Aandelen behoren worden schriftelijk vastgelegd, indien de Vennootschap daarbij wordt vertegenwoordigd door de enig Aandeelhouder of door een van de deelgenoten, tenzij de betrokken rechtshandeling onder de bedongen voorwaarden tot de gewone bedrijfsuitoefening van de Vennootschap behoort. Voor de toepassing van de vorige volzin tellen Aandelen die door de Vennootschap of een dochtermaatschappij van de Vennootschap worden gehouden niet mee.

Beperkingen van de bestuursbevoegdheid

Artikel 5.4

1. De Algemene Vergadering is bevoegd besluiten van het bestuur aan haar goedkeuring te onderwerpen, mits de Algemene Vergadering zodanige bestuursbesluiten nauwkeurig omschrijft en schriftelijk aan het bestuur mededeelt.
2. Het ontbreken van een ingevolge het vorige lid vereiste goedkeuring tast de vertegenwoordigingsbevoegdheid als bedoeld in het vorige artikel niet aan.

HOOFDSTUK 6: ALGEMENE VERGADERING

Algemene vergadering

Artikel 6.1

1. Jaarlijks wordt ten minste één Algemene Vergadering gehouden of ten minste eenmaal overeenkomstig artikel 6.7. besloten.
2. Andere Algemene Vergaderingen worden gehouden zo dikwijls het bestuur, een bestuurder of een Vergadergerechtigde dit wenst.
3. De bevoegdheid tot bijeenroeping van de Algemene Vergadering komt toe aan het bestuur, aan iedere bestuurder afzonderlijk alsmede aan de Vergadergerechtigden op de wijze als bedoeld in artikel 6.2 lid 3.

Bijeenroeping

Artikel 6.2

1. Tot het bijwonen van de Algemene Vergadering dient iedere Vergadergerechtigde te worden opgeroepen. De oproeping dient niet later te geschieden dan op de achtste dag voor de dag waarop de vergadering wordt gehouden.
2. De oproeping geschiedt schriftelijk onder vermelding van de datum, de plaats van de vergadering, het aanvangstijdstip en de te behandelen onderwerpen.
3. Vergadergerechtigden die alleen of tezamen ten minste één procent (1%) van het geplaatste kapitaal vertegenwoordigen, kunnen aan het bestuur schriftelijk en onder nauwkeurige opgave van de te behandelen onderwerpen het verzoek richten een Algemene Vergadering bijeen te roepen.
Het bestuur treft de nodige maatregelen, opdat de Algemene Vergadering binnen vier weken na het verzoek kan worden gehouden, tenzij een zwaarwichtig belang van de Vennootschap zich daartegen verzet. Indien het bestuur geen uitvoering geeft aan het verzoek, kunnen de in de eerste zin bedoelde Vergadergerechtigden zelf tot bijeenroeping van de Algemene Vergadering overgaan.
4. Vergadergerechtigden die alleen of gezamenlijk ten minste één procent (1%) van het geplaatste kapitaal van de Vennootschap vertegenwoordigen, hebben het recht onderwerpen op de agenda van de Algemene Vergadering te plaatsen. Het verzoek hiertoe dient ten minste dertig dagen voor een te houden Algemene Vergadering schriftelijk bij het bestuur te zijn ingediend. Het bestuur is vervolgens gehouden het onderwerp op de agenda voor de Algemene Vergadering te plaatsen, mits geen zwaarwichtig belang van de Vennootschap zich daartegen verzet.
5. Is de oproepingstermijn niet in acht genomen of heeft de oproeping en/of de agendering niet of niet op de juiste wijze plaatsgehad, dan kunnen geen wettige besluiten worden



genomen, tenzij alle Vergadergerechtigden ermee hebben ingestemd dat de besluitvoering plaatsvindt en de bestuurders voorafgaand aan de besluitvorming in de gelegenheid zijn gesteld om advies uit te brengen.

Plaats van de vergadering

Artikel 6.3

1. Algemene vergaderingen worden gehouden in de gemeente waar de Vennootschap haar zetel heeft.
2. Onverminderd het vorige lid, kan een Algemene Vergadering elders - in of buiten Nederland - worden gehouden, mits alle Vergadergerechtigden hebben ingestemd met de plaats van de vergadering en de bestuurders voorafgaand aan de besluitvorming in de gelegenheid zijn gesteld om advies uit te brengen.

Leiding van de Algemene Vergadering en notulen

Artikel 6.4

1. De Algemene Vergadering voorziet zelf in haar leiding.
2. De voorzitter wijst een persoon aan die met het houden van de notulen is belast. De notulen worden in dezelfde vergadering of in een volgende vergadering vastgesteld door de Algemene Vergadering en ten blijke daarvan ondertekend door de voorzitter en de notulist van de vergadering waarin de vaststelling geschiedt.
3. Bestuurders hebben als zodanig in de Algemene Vergadering een raadgevende stem.

Stemrecht en besluitvorming

Artikel 6.5

1. Elk Aandeel geeft recht op het uitbrengen van één stem.
2. De Algemene Vergadering besluit met volstreekte meerderheid van de uitgebrachte stemmen, voor zover de wet of deze statuten geen grotere meerderheid voorschrijven.
3. Blanco stemmen en ongeldige stemmen worden als niet uitgebracht aangemerkt.
4. a. Staken de stemmen bij de verkiezing van personen, dan vindt in dezelfde vergadering eenmaal een nieuwe stemming plaats; staken de stemmen dan opnieuw, dan beslist - onverminderd de volgende zin - het lot.
Indien bij verkiezing tussen meer dan twee personen niemand de volstreekte meerderheid van de uitgebrachte stemmen op zich heeft verenigd, vindt herstemming plaats tussen de twee personen die het grootste aantal stemmen op zich verenigden, zo nodig na tussenstemming en/of loting.
b. Staken de stemmen omtrent een ander voorstel dan hiervoor in dit lid bedoeld, dan is dat voorstel verworpen.

Jaarlijkse Algemene Vergadering

Artikel 6.6

Tijdens ieder boekjaar wordt ten minste één Algemene Vergadering gehouden of ten minste eenmaal overeenkomstig artikel 6.7 besloten.

Daarin wordt/worden:

- a. de balans en de winst- en verliesrekening met toelichting aan de orde gesteld en voorts het jaarverslag, tenzij artikel 396 of artikel 403 van Boek 2 geldt;
- b. de bestemming van de winst bepaald;
- c. voorzien in eventuele vacatures;
- d. een besluit genomen ter zake van het al dan niet dechargeren van een bestuurder voor het bestuur over het afgelopen boekjaar;
- e. behandeld de voorstellen, die door het bestuur op de agenda zijn geplaatst of volgens deze statuten behandeld moeten worden;
- f. benoemd de persoon als bedoeld in artikel 5.2 lid 3 sub b;
- g. behandeld de voorstellen van Aandeelhouders die met inachtneming van het bepaalde in artikel 6.2 lid 4 bij het bestuur zijn ingediend;
- h. behandeld hetgeen verder ter tafel wordt gebracht, met dien verstande dat omtrent onderwerpen welke niet in de oproeping of in een aanvullende oproeping met inachtneming van de voor de oproeping gestelde termijn zijn vermeld, het bepaalde in



artikel 6.2 lid 5 van toepassing is.

Besluitvorming buiten vergadering

Artikel 6.7

1. Besluitvorming van Aandeelhouders kan op andere wijze dan in een vergadering geschieden, mits alle Vergadergerechtigden schriftelijk met deze wijze van besluitvorming hebben ingestemd.
2. De stemmen worden schriftelijk uitgebracht.
3. De bestuurders worden voorafgaand aan de besluitvorming in de gelegenheid gesteld om advies uit te brengen.

hoofdstuk 7: Boekjaar, JAARREKENING, UITKERINGEN

Boekjaar en jaarrekening

Artikel 7.1

1. Het boekjaar van de Vennootschap is gelijk aan het kalenderjaar.
2. Jaarlijks binnen vijf maanden na afloop van het boekjaar van de Vennootschap, behoudens verlenging van deze termijn met ten hoogste vijf maanden door de Algemene Vergadering op grond van bijzondere omstandigheden, maakt het bestuur een jaarrekening op. Bij de jaarrekening worden, indien vereist, de in artikel 392 lid 1 van Boek 2 bedoelde gegevens gevoegd. Binnen de genoemde termijn stelt het bestuur ook het jaarverslag op, tenzij artikel 395a lid 6, 396 lid 7 of 403 van Boek 2 voor de Vennootschap geldt, met dien verstande dat de Algemene Vergadering anders kan besluiten.
3. De jaarrekening wordt ondertekend door iedere bestuurder. Indien de ondertekening van een of meer bestuurders ontbreekt, wordt daarvan onder opgave van reden melding gemaakt.

Vaststelling jaarrekening

Artikel 7.2

1. De jaarrekening wordt vastgesteld door de Algemene Vergadering. Vaststelling van de jaarrekening strekt niet tot kwijting aan een bestuurder.
2. Indien alle Aandeelhouders tevens bestuurders van de Vennootschap zijn, geldt onverkort het bepaalde in lid 1 van dit artikel. Het bepaalde in artikel 210 lid 5 van Boek 2 is niet van toepassing.

Winst en verlies

Artikel 7.3

1. De Algemene Vergadering is bevoegd tot bestemming van de winst die door de vaststelling van de jaarrekening is bepaald en tot vaststelling van uitkeringen, voor zover het eigen vermogen groter is dan de reserves die krachtens de wet moeten worden aangehouden.
2. Bij de berekening van het bedrag, dat op ieder Aandeel zal worden uitgekeerd, komt slechts het bedrag van de verplichte stortingen op het nominale bedrag van de Aandelen in aanmerking.
Van het in de eerste zin van dit lid bepaalde kan worden afgeweken telkens met instemming van alle Aandeelhouders.
3. Een besluit dat strekt tot uitkering heeft geen gevolgen zolang het bestuur geen goedkeuring heeft verleend. Het bestuur weigert slechts de goedkeuring indien het weet of redelijkerwijs behoort te voorzien dat de Vennootschap na de uitkering niet zal kunnen blijven voortgaan met het betalen van haar opeisbare schulden.

HOOFDSTUK 8:

STATUTENWIJZIGING, FUSIE, SPLITSING, ONTBINDING EN VEREFFENING

Statutenwijziging, fusie, splitsing en ontbinding

Artikel 8.1

1. Besluiten tot wijziging van de statuten, tot ontbinding van de Vennootschap, tot fusie als bedoeld in artikel 309 van Boek 2 en tot juridische splitsing als bedoeld in artikel 334a van Boek 2, kunnen slechts genomen worden met volstreekte meerderheid van de geldig uitgebrachte stemmen in een daartoe bijeengeroepen Algemene Vergadering, waarin ten minste drie/vierden van het geplaatste kapitaal vertegenwoordigd is.



2. Indien de Algemene Vergadering door het ontbreken van het vastgestelde quorum niet bevoegd is over het voorstel te beslissen, wordt binnen een maand, met inachtneming van het bepaalde bij artikel 6.2 lid 2, een tweede vergadering bijeengeroepen, waarin ongeacht het alsdan vertegenwoordigd kapitaal een rechtsgeldig besluit kan worden genomen met volstrekte meerderheid van de in die vergadering rechtsgeldig uitgebrachte stemmen.
3. Een besluit tot statutenwijziging dat specifiek afbreuk doet aan enig recht van houders van Aandelen van een bepaalde aanduiding, behoeft een goedkeurend besluit van deze groep van Aandeelhouders, onverminderd het vereiste van instemming waar dit uit de wet voortvloeit.
4. Alle oproepingen tot vergaderingen als in de vorige leden van dit artikel bedoeld, zullen de mededeling moeten behelzen dat een voorstel tot wijziging van de statuten of tot ontbinding van de Vennootschap zal worden behandeld en dat -indien het een statutenwijziging betreft- het desbetreffende voorstel, waarin de voorgedragen wijziging woordelijk is opgenomen, vanaf de dag van de oproeping tot en met die van de vergadering ten kantore van de Vennootschap voor de Vergadergerechtigden ter inzage ligt en in afschrift gratis voor hen verkrijgbaar is.
5. Wanneer aan de Algemene Vergadering een voorstel tot fusie of splitsing zal worden gedaan, moet, afgezien van de overige vereisten krachtens de wet, tegelijkertijd met de oproeping tot de vergadering, een afschrift van het voorstel tot fusie respectievelijk voorstel tot splitsing tot de sluiting van de vergadering ten kantore van de Vennootschap ter inzage worden gelegd voor iedere Vergadergerechtigde.

Vereffening

Artikel 8.2

1. Tenzij de Algemene Vergadering anders besluit of de wet anders bepaalt, treden de bestuurders als vereffenaars van het vermogen van de ontbonden Vennootschap op.
2. Hetgeen van het vermogen van de ontbonden Vennootschap resteert na voldoening van al haar schulden, wordt aan de Aandeelhouders overgedragen naar evenredigheid van het op ieders Aandelen verplicht gestorte gedeelte van het nominaal bedrag daarvan.

HOOFDSTUK 9: SLOTBEPALING

Slotbepaling

Artikel 9

Aan de Algemene Vergadering behoort binnen de grenzen van de wet en deze statuten toe alle bevoegdheid, die niet aan het bestuur of aan anderen is toegekend.

SLOTVERKLARINGEN

Ten slotte werd verklaard:

1. a. Het bij de oprichting geplaatste kapitaal bedraagt éénhonderdtwintig euro (€ 120,00), verdeeld in éénhonderdtwintig (120) aandelen, genummerd 1 tot en met 120, elk nominaal groot één euro (€ 1,00); deze aandelen worden alle genomen door de Oprichter.
b. Blijkens een verklaring van de Oprichter zijn de door hem genomen Aandelen volgestort in geld, welke storting bij deze voor zoveel nodig door de Vennootschap wordt aanvaard.
c. De Oprichter is tot bestuurder van de Vennootschap benoemd, onder toekenning van de titel algemeen directeur.
3. De Oprichter en de Vennootschap komen hierbij overeen dat de kosten voor de oprichting van de Vennootschap voor rekening van de Vennootschap komen.
4. De Vennootschap houdt kantoor te 5491 DC Sint-Oedenrode, Jan Tinbergenstraat 4 G.
5. Het eerste boekjaar van de vennootschap eindigt op de laatste dag van het kalenderjaar waarin de vennootschap is opgericht.

BIJLAGE

Aan deze akte is één (1) bijlage gehecht:

- voornoemde volmacht.

SLOT



De comparante is mij, notaris, bekend. _____
Deze akte is in minuut verleden te 's-Hertogenbosch op de datum als aan het begin van deze
akte vermeld. _____
Alvorens tot het verlijden van deze akte te zijn overgegaan, heb ik, notaris, van de inhoud aan
de comparante mededeling gedaan en heb daarop toelichting gegeven. _____
De comparante heeft verklaard tijdig voor het verlijden van deze akte van de inhoud te hebben
kennis genomen en op volledige voorlezing van deze akte geen prijs te stellen. _____
Onmiddellijk daarna is de akte beperkt voorgelezen en door de comparante en mij, notaris, _____
ondertekend, om

(Volgen de handtekeningen)

VOOR AFSCHRIFT:

's-Hertogenbosch, 24 januari 2018
mr. Joyce Adriana Jacoba van Pul, Kandidaat-notaris
waarnemer van notaris
mr. Josephus Henricus Oomen



Bijlage 7 – Obligatievoorwaarden

In deze Obligatievoorwaarden worden de hiernavolgende termen en definities, zowel in meervoud als in enkelvoud, in dezelfde betekenis gebruikt, als in de Algemene Voorwaarden Gebruiker/Investeerder Zonnepanelendelen tenzij uitdrukkelijk anders is aangegeven.

DEFINITIES EN INTERPRETATIE

In deze Obligatievoorwaarden zullen de na te melden woorden de volgende betekenis hebben, tenzij duidelijk anders aangegeven:

Achterstellingsakte: betekent de akte, opgesteld in overleg met de eventueel andere leninggever dan de Obligatiehouder waarbij de verplichtingen van de eventueel andere leninggever worden achtergesteld aan vordering vanuit de Obligatielening.

Aflossingsbedrag: betekent het bedrag als bedoeld in artikel 6.3.

Akte: betekent deze akte tussen de Uitgevende Instelling, de Zon Obligatiehouders en de Trustee, alsmede de daarbij behorende Bijlagen.

Akte van Uitgifte Obligaties: betekent de onderhandse akte van uitgifte van Obligaties waarmee de Obligaties worden uitgegeven en geleverd aan ZPD ter opname in een Verzameldepot in overeenstemming met de Wge;

Algemene Voorwaarden Aanbieder Zonnepanelendelen: heeft de betekenis als vermeld in de Algemene Voorwaarden Aanbieder Zonnepanelendelen;

Algemene Voorwaarden Gebruiker/Investeerder Zonnepanelendelen: heeft de betekenis als vermeld in de Algemene Voorwaarden Gebruiker/Investeerder Zonnepanelendelen;

Bestuur: betekent het bestuur van de Trustee.

Boeterente: betekent Aanvullende rente die betaalbaar is indien aflossing van de hoofdsom voorafgaand aan de Expiratiedatum plaatsvindt conform artikel 6.3.

Directie: betekent de directie van de Uitgevende Instelling.

Datum van Vervroegde Aflossing: heeft de betekenis als daaraan gegeven in artikel 6.2;

Expiratiedatum: heeft de betekenis als daaraan gegeven in artikel 6.1.

Gelieerde Partij: betekent iedere persoon, rechtspersoon of vennootschap waarmee een persoon, rechtspersoon of vennootschap in een groep is verbonden.

Informatie Memorandum: heeft de betekenis als vermeld in de Algemene Voorwaarden Gebruiker/Investeerder Zonnepanelendelen.

Inschrijfformulier: betekent het formulier zoals gedefinieerd in de Algemene Voorwaarden Gebruiker/Investeerder Zonnepanelendelen, zoals beschreven in Hoofdstuk 9 van het Informatie Memorandum.

Inschrijvingsperiode: betekent de periode als bedoeld in artikel 3.1.

Investeerder: heeft de betekenis als omschreven in de Algemene Voorwaarden Gebruiker/Investeerder Zonnepanelendelen.

Looptijd: betekent de periode als bedoeld in artikel 2.4.

Materieel Nadelig Effect: betekent een materieel nadelig effect op:

- a) het bedrijf of op de bedrijfsvoering van de Uitgevende Instelling; of

de mogelijkheid van de Uitgevende Instelling om haar verplichtingen onder de Obligatielening of de Obligatievoorwaarden na te komen; of

- b) de geldigheid, afdwingbaarheid of de rangorde van enig zekerheidsrecht verschaft door de Uitgevende Instelling onder de Serviceovereenkomst.

Obligatie: zoals omschreven in de Algemene Voorwaarden Gebruiker/Investeerder Zonnepanelendelen betekent een door de Uitgevende Instelling krachtens de Akte van Uitgifte Obligaties uitgegeven en op naam gestelde vordering, waaraan de rechten zijn verbonden als beschreven in deze Obligatievoorwaarden.

Obligatiehouder: een Investeerder en houder van één of meer Obligatie(s), die (i) aan alle opschortende voorwaarden als vermeld in het Inschrijfformulier heeft voldaan (inclusief aan de daarin vermelde betalingsverplichtingen) en (ii) ten behoeve van wie Obligaties zijn uitgegeven ter opname in het Verzameldepot.

Obligatielening: betekent het totaal van de door de Uitgevende Instelling uitgegeven Obligaties met een totale nominale waarde van maximaal **EUR 3.550.000,-**.

Obligatievoorwaarden: betekent deze voorwaarden, die van toepassing zijn op de Obligaties en waarin de Algemene Voorwaarden Gebruiker/Investeerder Zonnepanelendelen van toepassing worden verklaard; de Obligatievoorwaarden vormen tevens een onderdeel van het Informatie Memorandum;

Opeisingsgrond: betekent iedere gebeurtenis of omstandigheid zoals uiteengezet in artikel 21;

Parallele Schuld: betekent een aparte en zelfstandige verplichting van de Uitgevende Instelling in verband met een Project aan de Trustee tot betaling van een bedrag dat steeds gelijk is aan de dan uitstaande Principale Schuld van de Uitgevende Instelling aan de Investeerders;

Principale Schuld: de totale verplichtingen van de Uitgevende Instelling jegens de Investeerders onder de Obligatie in het kader van een door de Investeerders verstrekte financiering voor een Project;

Projectovereenkomst: heeft de betekenis als vermeld in de Algemene Voorwaarden Aanbieder Zonnepanelendelen en de Algemene Voorwaarden Gebruiker/Investeerder Zonnepanelendelen;

Project Register Wge: betekent het register, dat is gekoppeld aan het Register Wge en bevat informatie als vermeld in artikel 10.2 van de Obligatievoorwaarden

Register Uitgevende Instelling: betekent het register van Obligatiehouders zoals bedoeld in artikel 9, welke door de Uitgevende instelling aangehouden dient te worden indien ZPD geen obligaties bewaart conform de Wge.

Register Wge: betekent de administratie van het Verzameldepot met betrekking tot de Obligaties die ZPD ten behoeve van Obligatiehouders voert en waaruit de gegevens blijken zoals bedoeld in artikel 9 alsmede het aandeel in het betreffende Verzameldepot van een individuele Obligatiehouder, welk aandeel correspondeert met het aantal

genummerde Obligaties die aan ZPD in overeenstemming met de Wge ten behoeve van de betreffende Obligatiehouder zijn geleverd en die ZPD voor de Obligatiehouder houdt en administreert in het Verzameldepot;

Rente: heeft de betekenis als daaraan gegeven in artikel 5.1;

Serviceovereenkomst: heeft de betekenis als daaraan gegeven in de Algemene Voorwaarden Aanbieder Zonnepanelendelen

Schriftelijk: betekent per telefax of door enig ander (elektronisch) communicatiemiddel voor zover dat wettelijk of in de jurisprudentie wordt aangemerkt als geldig schriftelijk bewijs.

Stortingsdatum: betekent de datum waarop het bedrag van de Obligatielening ter beschikking wordt gesteld aan de Uitgevende Instelling.

Trustee: Stichting Zonnedelaers, in haar hoedanigheid als vertegenwoordiger van de Obligatiehouders, kantoorhoudende te James Wattstraat 77-8, 1097 DL, Amsterdam, ingeschreven in het handelsregister van de Kamer van Koophandel Amsterdam onder nummer 62979795, vertegenwoordigd door ZonnepanelenDelen B.V.

Uitgevende Instelling: Zonneweide BrabantEnergie 1 B.V.

Uitgiftedatum: betekent de datum waarop de uitgifte van een Obligatie is ingeschreven in het Register overeenkomstig artikel 3.7., naar verwachting op **29 maart 2024**.

Uitgifteprijs: betekent het bedrag dat een Obligatiehouder voor een Obligatie verschuldigd is overeenkomstig artikel 3.6.

Uitstaande Hoofdsom: betekent van tijd tot tijd het totale bedrag van de nominale waarde van een Obligatie, zoals blijkt uit het Register.

Wge: betekent Wet giraal effectenverkeer.

Werkdag: betekent een dag die niet een zaterdag, een zondag of een in Nederland algemeen erkende feestdag is.

ZonnepanelenDelen B.V.: de besloten vennootschap Zonnepanelendelen B.V. met adres James Wattstraat 77 K te Amsterdam, ingeschreven bij de kamer van koophandel onder nummer 56170319, ("ZPD").

Zonnestroomsysteem: betekent het fotovoltaïsch zonne-energiesysteem met een vermogen van **7.157,11 kWp**, bestaande uit 10.298 panelen van 695Wp per paneel, met inbegrip van 16 omvormers van het merk Huawei, montage materiaal en bijbehorende kabels en verbindingen, zoals nader

beschreven in het Informatie Memorandum en zoals (zal worden) geïnstalleerd op de grond van Zonneweide BrabantEnergie 1 B.V.

Overige gebruikte definities met een hoofdletter zullen de betekenis hebben die daaraan is gegeven in het Informatie Memorandum.

1 ALGEMENE VERPLICHTINGEN

1.1 De Uitgevende Instelling zal geen nieuwe schulden aangaan anders dan de schulden of vorderingen uit hoofde van haar normale bedrijfsvoering of de schulden die gerelateerd zijn aan het Zonnestroomsysteem, zijnde de Obligatielening of schulden ter aanpassing of vervanging van de hiervoor genoemde schulden.

1.2 Een wijziging of beëindiging van de projectcontracten is niet mogelijk zonder toestemming van de Trustee.

1.3 Een wijziging in de aandeelhouders of directie van de Uitgevende Instelling is niet toegestaan zonder voorafgaande schriftelijke toestemming van de Trustee. Toestemming zal door de Trustee niet op onredelijke gronden worden geweigerd.

1.4 De Uitgevende Instelling zal geen activiteiten uitvoeren anders dan de exploitatie van het Zonnestroomsysteem.

1.5 De Uitgevende Instelling zal geen desinvesteringen doen, zonder voorafgaande schriftelijke toestemming van de Trustee.

1.6 De Uitgevende Instelling zal geen dividenduitkering, of andere uitkering in contanten doen, indien in enig jaar niet kan worden voldaan aan de betalingsverplichting(en) jegens de Obligatiehouders. Voorts zal er ook geen dividenduitkering, of andere uitkering in contanten, plaatsvinden indien een dergelijke uitkering tot gevolg heeft dat er minder dan 12 maanden aan rente en aflossing ten behoeve van de Obligatielening aan liquiditeiten beschikbaar is of zal komen.

2 OBLIGATIES

2.1 De Uitgevende Instelling kan onder de voorwaarden als vermeld in deze Obligatievoorwaarden maximaal 146.000 Obligaties uitgeven, waarmee maximaal een bedrag van **EUR 3.550.000,-** kan worden geleend van de Obligatiehouders. Door de enkele daad van het verkrijgen van Obligaties worden de Obligatiehouders geacht bekend te zijn en in te stemmen met de voorwaarden van de Obligaties als vermeld in deze Obligatievoorwaarden.

2.2 De Obligaties worden uitgegeven door de Uitgevende Instelling als girale effecten op naam in overeenstemming met de Wge. Derhalve worden de Obligaties geleverd aan ZPD ter opname in het Verzameldepot als bedoeld in artikel 12 Wge.

2.3 De Obligaties luiden op naam en zijn genummerd van O1 af. Van de Obligaties zullen geen obligatiebewijzen worden uitgegeven.

2.4 De Obligaties vormen directe en onvoorwaardelijke verplichtingen van de Uitgevende Instelling die onderling gelijk in rang zijn zonder enig verschil in preferentie.

2.5 De looptijd van de Obligaties vangt aan op de Uitgiftedatum en eindigt op de Expiratiedatum (de "Looptijd"), waarna de Obligaties zullen worden afgelost met inachtneming van artikel 6, een en ander onverminderd het recht van de Uitgevende Instelling om tot vervroegde aflossing als bedoeld in artikel 6.2 en 6.3 over te gaan.

2.6 De Uitgevende Instelling is steeds bevoegd om hetgeen zij, al dan niet voor of namens zichzelf, opeisbaar of voorwaardelijk van Obligatiehouder heeft te vorderen, te verrekenen met enige, al dan niet opeisbare of voorwaardelijke (on)middellijke tegenvordering van de Obligatiehouder op haarzelf. Vorderingen in vreemde valuta worden verrekend tegen de koers van de dag van verrekening.

3 INSCHRIJVING EN UITGIFTE

3.1 De periode waarin op de Obligaties kan worden ingeschreven loopt vanaf 8 februari 2024 13:00 tot en met 19 maart 2024, 23:59 uur (de "Inschrijvingsperiode"). De Uitgevende Instelling behoudt zich het recht voor om de

Inschrijvingsperiode te verlengen, te verkorten en op te schorten, in welk geval mogelijk ook de Uitgiftedatum wordt vervroegd of uitgesteld.

3.2 Inschrijving op de Obligaties vindt plaats door het langs elektronische weg volledig invullen van het Inschrijfformulier door de Investeerder. Door inschrijving bevestigt de Investeerder kennis te hebben genomen van de Obligatievoorwaarden en van de Algemene Voorwaarden Gebruiker/Investeerder Zonnepanelendelen alsmede de Obligatievoorwaarden en van de Algemene Voorwaarden Gebruiker/Investeerder Zonnepanelendelen te aanvaarden. Het verrichten van de betaling volgend op het invullen ervan door de Investeerder geldt als de ondertekening van het Inschrijfformulier. Het Inschrijfformulier bevat een herroepelijk aanbod aan de Uitgevende Instelling voor het inschrijven voor Obligaties vanaf de datum van ondertekening. Toewijzing van Obligaties en aanvaarding van dit aanbod (en daarmee wilsovereenstemming tussen de Investeerder en de Uitgevende Instelling) vindt plaats door middel van de Akte van Uitgifte Obligaties.

3.3 Toewijzing van Obligaties door de Uitgevende Instelling vindt in beginsel plaats in de volgorde van ontvangst van de inschrijving via het Inschrijfformulier, via <https://zonnepanelendelen.nl/project/nijnselseweg/>.

3.4 De Uitgevende Instelling behoudt zich steeds het recht voor om zonder nadere opgave van redenen de aanbidding, inschrijving of uitgifte van Obligaties stop te (doen) zetten of op te (doen) schorten of verzoeken tot inschrijving geheel of gedeeltelijk te (doen) weigeren. De Uitgevende Instelling zal de Trustee hiervan schriftelijk op de hoogte stellen. In dat geval wordt enig eventueel reeds door of namens verzoeker gestort bedrag ter zake, door de Uitgevende Instelling uiterlijk binnen vijf (5) Werkdagen na weigering of opschorting teruggestort op de rekening van herkomst.

3.5 Binnen vijf (5) Werkdagen na het einde van de Inschrijvingsperiode zal de Uitgevende Instelling de Trustee in kennis stellen van de toewijzing van de Obligaties. De Obligatiehouders worden van de toewijzing van de Obligaties in kennis gesteld middels een elektronische bevestiging (e-mail) van de Trustee

namens de Uitgevende Instelling met betrekking tot het door de Investeerder ingevulde Inschrijfformulier.

3.6 De uitgifte van Obligaties vindt plaats door middel van een Akte van Uitgifte Obligaties tegen betaling van een prijs per Obligatie gelijk aan 100% van de nominale waarde per Obligatie (de "Uitgifteprijs"). De betaling van de Uitgifteprijs, indien van toepassing onder aftrek van het toepasselijke aanbetalingsbedrag, vindt plaats ofwel door overboeking dan wel een iDEAL betaling aan de betaalrekening aangehouden bij de Betalingspartner van de Uitgevende Instelling zoals aangegeven op het Inschrijfformulier. De Uitgifteprijs dient te zijn ontvangen uiterlijk op de in het Inschrijfformulier vermelde datum, tenzij de Uitgevende Instelling expliciet anders heeft bepaald. Indien de Uitgifteprijs niet overeenkomstig de Inschrijfformulier is voldaan binnen de daartoe gestelde termijn, behoudt de Uitgevende Instelling zich het recht voor de inschrijving te weigeren en de toegewezen Obligaties anderszins toe te wijzen, onverminderd haar recht om anderszins maatregelen te treffen die zij in dat geval passend acht.

3.7 De Uitgevende Instelling zal uiterlijk zes (6) Werkdagen na sluiting van de inschrijvingsperiode, en ontvangst van de Uitgifteprijs per Obligatie, besluiten tot uitgifte van Obligaties en zal daarvan mededeling doen aan de Trustee. ZPD is verplicht binnen vijf (5) Werkdagen na ontvangst van de mededeling als hiervoor bedoeld de Obligatiehouder in te schrijven in het Register.

3.8 Een Obligatiehouder houdt minimaal 1 Obligatie en maximaal 4.000 Obligaties.

4 LEVERING EN ADMINISTRATIE VAN DE OBLIGATIES

4.1 Uitgifte van Obligaties geschiedt bij Akte van Uitgifte aan ZPD als intermediair ter opname in het Verzameldepot krachtens het bepaalde in artikel 12 Wge. ZPD is als intermediair belast met het beheer van het Verzameldepot.

4.2 Levering van de Obligaties door de Uitgevende Instelling aan ZPD heeft tot gevolg dat de Obligatiehouders, ten gunste van wie de Obligaties worden uitgegeven, in het Verzameldepot gerechtigd worden als deelgenoten. Iedere Obligatiehouder heeft

een aandeel in het Verzameldepot pro rata parte tot het aantal Obligaties dat ten gunste van de betreffende Obligatiehouder is geleverd aan ZPD als intermediair.

4.3 ZPD voert de administratie van het Verzameldepot (het Register Wge) in digitale vorm in overeenstemming met de wettelijke verplichtingen. Namens de Uitgevende Instelling onderhoudt ZPD het Register Uitgevende Instelling in digitale vorm. De Uitgevende Instelling heeft inzage in het Register Wge of het Register Uitgevende Instelling. Er worden geen bewijzen van aandelen in het Verzameldepot verstrekt. Het Register Wge of Register Uitgevende Instelling, of een deel daarvan, strekt tot volledig bewijs van hetgeen daarin is opgenomen, behoudens door de betreffende Obligatiehouder geleverd tegenbewijs.

4.5 Een Obligatiehouder dient ZPD van iedere wijziging in de gegevens zoals vermeld in artikel 10 onmiddellijk op de hoogte te stellen. Een wijziging is slechts van kracht nadat de Obligatiehouder ZPD schriftelijk daarover heeft geïnformeerd en ZPD de wijziging aan de Obligatiehouder heeft bevestigd.

4.6 De Obligatiehouders kunnen informatie ten aanzien van hun obligaties uit het Wge Register en Project Register Wge, inzien via de website van ZPD en een aan hen door ZPD verschaft inlogcode. Op verzoek van een Obligatiehouder en rekening houdend met de Algemene Voorwaarden Gebruiker/Investeerder Zonnepanelendelen, stelt ZPD aan de betreffende Obligatiehouder kosteloos een account beschikbaar voor het inzien van de voor de betreffende Obligatiehouder van toepassing zijnde gegevens als vermeld in het Wge Register, Project Register Wge en het Register Uitgevende Instelling.

4.7 Het is de Obligatiehouders verboden de Obligaties uit te lenen, te verpanden of te bezwaren met een zekerheidsrecht of recht van vruchtgebruik zonder voorafgaande schriftelijke toestemming van ZPD. Iedere bezwaring zal, nadat voormelde toestemming is verkregen, plaats vinden krachtens de Wge.

4.8 Indien (i) ZPD in haar hoedanigheid van intermediair zelf deelgenoot is in het Verzameldepot en (ii) het Verzameldepot een tekort vertoont, krijgt ZPD in voormelde hoedanigheid slechts datgene toegedeeld van hetgeen overblijft nadat andere deelgenoten zoveel hebben ontvangen, dat zij niets meer uit hoofde van hun aandeel hebben te vorderen.

5 DOEL

De (netto)opbrengst van de uitgifte van de Obligaties zal worden aangewend ter financiering en exploitatie van het Zonnestroomsysteem.

6 RENTE EN BETAALBAARSTELLING

6.1 Elk van de Obligaties dragen een jaarlijkse variabele rentecoupon over de Uitstaande Hoofdsom, met ingang van de Uitgiftedatum tot aan de Expiratiedatum, afhankelijk van, en gelijk aan:

Productie: De Productie per Obligatie bedraagt 1/566.390^{ste} van de totale Productie gedurende de Renteperiode.

Stroomprijs: Dit is een jaarlijks variabel tarief wat de som is van (a) een vaste opslag van EUR 39,45/MWh en (b) het variabele Markttarief zal aan het begin van de Renteperiode worden vastgesteld aan de hand van de ICE Endex, op basis van de Endex 12-0-12 (base, end of day) formule voor de bij deze Renteperiode behorende periode. Deze prijs zal jaarlijks beschikbaar worden gemaakt door de Uitgevende Instelling.

CAP en FLOOR: de Rente in enige Renteperiode zal nooit meer bedragen dan EUR 1,53 per Obligatie (de CAP) en nooit minder bedragen dan EUR 1,21 per Obligatie (de FLOOR).

Samengevat: Variabele rentecoupon (de Rente) = Productie in bijbehorende Renteperiode per Obligatie x Stroomprijs tijdens deze Renteperiode waarbij het resulterende bedrag per Obligatie nooit meer kan zijn dan de CAP en nooit minder dan de FLOOR.

6.2 De Renteperiode vangt aan op 29 maart 2024 tot en met 28 maart van het volgende jaar.

6.3 De Rente over de eerste Renteperiode, indien verschuldigd, is achteraf betaalbaar uiterlijk 21 dagen na 29 maart, te weten 18 april 2025.

6.4 De Rente over de overige Renteperiodes, indien verschuldigd, is per kalenderjaar achteraf betaalbaar uiterlijk 21 dagen na 29 maart van elk jaar.

6.5 De betaling van Rente zal geschieden in euro's door overmaking naar de door de

Obligatiehouder opgegeven bankrekening als vermeld in het Register, tenzij uit de administratie van de Uitgevende Instelling en de betrokken energieleverancier, volgt dat een Obligatiehouder klant is van de betrokken energieleverancier als gevolg waarvan de Rente door tussenkomst van deze energieleverancier zal worden ontvangen. In dit laatste geval, zal de betaling van Rente aan de betreffende Obligatiehouders geschieden door overmaking in euro's door de Uitgevende Instelling aan de energieleverancier welke op haar beurt zorgdraagt voor (door)betaling aan genoemde Obligatiehouders, inclusief een aanvullende korting, indien deze van toepassing is.

De Obligatiehouders en de betrokken energieleverancier gaan ermee akkoord dat door middel van genoemde betaling van Rente door de Uitgevende Instelling aan de samenwerkende energieleverancier de Uitgevende Instelling zal zijn gekweten van haar verplichting tot het betalen van de Rente aan desbetreffende Obligatiehouders uit hoofde van deze Akte.

7 AFLOSSING

7.1 De Obligaties zullen via een lineair aflossingsschema worden afgelost. Aflossing van 1/15^e van de nominale waarde van EUR 25,- per Obligatie zal jaarlijks plaatsvinden op 18 april of zoveel eerder als de Uitgevende Instelling overgaat tot vervroegde aflossing met inachtneming van artikel 6.2. De laatste aflossing zal plaatsvinden uiterlijk op 28 maart 2029 (de **Expiratiedatum**).

7.2 De Uitgevende Instelling heeft het recht over te gaan tot boetevrije vervroegde aflossing van alle of een gedeelte van de Obligaties:

a indien ter beoordeling van de Uitgevende Instelling komt vast te staan dat uit de investeringen van de Uitgevende Instelling in het Zonnestroomsysteem geen opbrengsten meer zullen worden genoten en het voor de Uitgevende Instelling niet mogelijk is om (gedeeltelijk) te voldoen aan de Boeterente zoals omschreven in artikel 6.3; of

b indien er een wijziging komt in de wet- en regelgeving, waaronder belastingwetgeving, die het

naar het oordeel van de Directie niet langer wenselijk maakt dat de Obligaties uitstaan.

7.3 In aanvulling op artikel 6.2 heeft de Uitgevende Instelling te allen tijde het recht over te gaan tot vervroegde aflossing van alle Obligaties tegen betaling van een Boeterente van X% van de op dat moment uitstaande omvang van de Obligatielening, pro rata aan de houders van de Obligaties.

X wordt hierbij vastgesteld door de som te nemen van 3 + het aantal verstreken jaren na de Uitgiftedatum van de Obligatielening (vanaf ieder decimaal af te ronden naar boven te rekenen per de daadwerkelijke aflossingsdatum). Bij vervroegde aflossing, bijv. 7 jaren na de Uitgiftedatum bedraagt het boeterentepercentage $3 + 7 = 10\%$ over de op dat moment uitstaande omvang van de Obligatielening. Bij een vervroegde aflossing na 2 jaar en 1 maand bedraagt het boeterentepercentage $3 + 3 = 6\%$ over de op dat moment uitstaande omvang van de Obligatielening.

7.4 Vervroegde aflossing zal geschieden met inachtneming van een termijn voor kennisgeving aan de Obligatiehouders van ten minste vijftien (15) Werkdagen en ten hoogste dertig (30) Werkdagen, overeenkomstig artikel 23 (welke kennisgeving onherroepelijk is en de voor aflossing vastgestelde datum dient te specificeren) en tegen betaling van de volgende bedragen (tezamen, het **Aflossingsbedrag**):

- a. het restant van de Uitstaande Hoofdsom van de Obligatie;
- b. indien van toepassing de Boeterente;
- c. indien van toepassing, de nog verschuldigde Rente tot aan de datum van de vervroegde aflossing.

6.5 De betaling van het Aflossingsbedrag zal geschieden in euro's door overmaking naar de door de Obligatiehouder opgegeven bankrekening als vermeld in het Register van Obligatiehouders.

8 AANWENDING VAN ONTVANGEN GELDEN

8.1 Alle gelden ontvangen door de Uitgevende Instelling met betrekking tot de exploitatie van het relevante Project zullen worden aangewend ter

aflossing van de Obligaties, de renteverplichtingen en andere vorderingen uit hoofde van deze Akte indien en wanneer opeisbaar en worden betaald in de volgorde als vermeld in artikel 8.2.

8.2 Indien de inkomsten van de Uitgevende Instelling onvoldoende zijn dan de op dat moment opeisbare Obligatielening en eventuele opeisbare geaccumuleerde rente- of andere vorderingen uit hoofde van deze Akte, zal de Uitgevende Instelling de ontvangen gelden aanwenden overeenkomstig de volgende volgorde:

- a. ter betaling pro rata van openstaande vordering(en) op de Uitgevende Instelling van een derde, zijnde een preferente crediteur;
- b. ter betaling van onbetaalde kosten of uitgaven verband houdend met de totstandkoming van deze Akte en naleving daarvan;
- c. indien van toepassing, ter betaling pro rata van de geaccumuleerde opeisbare renteverplichtingen uit hoofde van deze Akte;
- d. ter pro rata aflossing van de Obligaties;

De volgorde zoals uiteengezet in dit artikel 7 prevaleert boven iedere andere volgorde van betaling toegepast door de Uitgevende Instelling.

9 BETALINGEN

9.1 Alle betalingen ter zake van de Obligaties door of namens de Uitgevende Instelling worden gedaan zonder inhouding of aftrek voor of wegens huidige of toekomstige belastingen, heffingen, aanslagen of overheidskosten van welke aard ook (belastingen), tenzij de inhouding of aftrek van de belastingen door de wet wordt vereist. In dat geval verwerkt de Uitgevende Instelling de vereiste inhouding of aftrek van de betreffende belastingen voor rekening van de Obligatiehouders en betaalt de Uitgevende Instelling de Obligatiehouders geen extra bedragen.

9.2 Aan de Obligatiehouder worden geen commissies of kosten in rekening gebracht ter zake van betalingen die overeenkomstig deze Akte worden

gedaan, met uitzondering van kosten of commissies die uit het Informatie Memorandum blijken.

9.3 Wanneer betaling dient te worden gedaan door overschrijving naar een rekening op naam, wordt een betaalinstructie gegeven voor uitkering op de vervaldatum, of, indien dat geen Werkdag is, voor uitkering op de eerstvolgende Werkdag. Obligatiehouders hebben geen recht op rente of een andere betaling voor vertraagde ontvangst van het verschuldigde bedrag na de vervaldatum indien de vervaldatum geen Werkdag is.

10 REGISTERS

10.1 ZPD voert het '**Register Wge**' in digitale vorm waarin ten aanzien van alle Obligatiehouders worden ingeschreven:

- a. de namen en (e-mail)adressen van de Obligatiehouders;
- b. de rekeningnummers van Obligatiehouders;
- c. de datum van uitgifte en het aantal gehouden Obligaties en de aan deze Obligaties toegekende nummers;
- d. het op elke Obligatie gestorte bedrag; en
- e. de aflossing en doorhaling van (rechten op de) Obligaties.

10.2 ZPD voert tevens het **Project Register Wge**, welk register is gekoppeld aan het Register Wge. Het Project Register Wge bevat de volgende informatie:

- a. type rente (vast of variabel);
- b. rente componenten;
- c. type aflossing;
- d. looptijd;
- e. renteperiodes;
- f. financiële gegevens van de uitgevende instelling.

10.3 Indien de Wge niet (meer) van toepassing is dan komt het register Wge te vervallen en houdt de Uitgevende Instelling een Register van Obligatiehouders (het Register Uitgevende Instelling), waarin ten aanzien van alle Obligatiehouders worden ingeschreven:

- a. de namen en (e-mail)adressen van de Obligatiehouders;

- b. de rekeningnummers van Obligatiehouders;
- c. de datum van uitgifte en het aantal gehouden Obligaties en de aan deze Obligaties toegekende nummers;
- d. het op elke Obligatie gestorte bedrag; en
- e. de aflossing en doorhaling van (rechten op de) Obligaties.

10.4 Indien een of meer Obligaties of rechten daarop tot een gemeenschap behoren, kunnen de aan de Obligaties of verbonden rechten of afgeleide rechten daarvan slechts worden uitgeoefend door één persoon of entiteit, die daartoe door de deelgenoten tot de desbetreffende gemeenschap schriftelijk is aangewezen of gemachtigd. Van deze schriftelijke aanwijzing of machtiging dient de Uitgevende Instelling als ook de Trustee schriftelijk in kennis te worden gesteld. Indien er met betrekking tot betalingen op Obligaties meer dan één persoon gerechtigd is tot ontvangst van die betalingen, is het in de vorige volzin bepaalde van overeenkomstige toepassing.

11 VERJARING

Vorderingen ter zake van de Uitstaande Hoofdsom en de Rente verjaren vijf (5) jaar na de datum waarop de betreffende betaling verschuldigd werd.

12 INFORMATIEVERPLICHTINGEN

12.1 Uitgangspunt is dat de Trustee namens de Uitgevende Instelling de Obligatiehouders zal voorzien van informatie.

12.2 In tegenstelling tot artikel 11.1 is de Uitgevende Instelling verplicht de Obligatiehouders te informeren, al dan niet met tussenkomst van de Trustee, omtrent de volgende eventuele gebeurtenissen dan wel elk eventueel voornemen van de Uitgevende Instelling dan wel in voorkomend geval haar aandeelhouder(s):

- a. tot beëindiging van alle of een belangrijk deel van haar bedrijfsactiviteiten;

- b. tot overdracht van haar bedrijfsactiviteiten aan een rechtspersoon die geen Gelieerde Partij is van de Uitgevende Instelling;

- c. tot overdracht van een aanzienlijk gedeelte van haar activa;

- d. indien de goederen van de Uitgevende Instelling of enig aanzienlijk gedeelte daarvan mochten worden genomen in executoriaal beslag of indien de van waarde verklaring van een daarop gelegd conservatoir beslag in kracht van gewijsde mocht zijn gegaan;

- e. tot ontbinding van de Uitgevende Instelling casu quo het indienen van een verzoek tot verlening van surséance van betaling, casu quo het aanvragen van haar faillissement;

De Uitgevende Instelling is verplicht de Trustee onverwijld te informeren omtrent het bestaan van voornemens als hiervoor omschreven.

12.3 Indien de Uitgevende Instelling op grond van regelgeving of voorschriften van enige (toezichthoudende) autoriteit verplicht is gegevens van de Uitgevende Instelling aan voornoemde autoriteit(en) te verstrekken, is zij bevoegd zulks te doen, alsmede om voor of namens de Obligatiehouders medewerking te verlenen aan de controle op de naleving van wet- en regelgeving.

13 OVERDRACHT VAN OBLIGATIES

13.1 De Obligaties zijn overdraagbaar met inachtneming van artikel 13 van de Obligatievoorwaarden.

13.2 Overdracht van de Obligaties onder bijzondere titel, zoals bij schenking of verkoop, kan uitsluitend plaatsvinden door middel van de onderhandse Akte Overdracht Bijzondere Titel (i) ondertekend door zowel de Obligatiehouder als de verkrijger en (ii) instemming van de Uitgevende Instelling, welke instemming zij niet zonder redelijke grond zal onthouden. De Uitgevende Instelling zal gerechtigd zijn ter zake de administratie van de overdracht twee procent (2%) van de nominale waarde van de over te dragen Obligaties in rekening te brengen, met een minimum van EUR 10,- De

Uitgevende Instelling zal de Trustee, alsmede aan de Obligatiehouder op diens verzoek, een exemplaar van de Akte van Overdracht Bijzondere Titel ter beschikking stellen. Nadat aan deze voorwaarden is voldaan, zal ZPD de wijziging verwerken in het Register Wge en zowel de voormalige Obligatiehouder als de nieuwe Obligatiehouder op de hoogte stellen. De Levering geschiedt conform de Wge.

13.3 De Obligaties kunnen tevens onder algemene titel krachtens erfrecht overgaan op erfgenamen van de Obligatiehouder. Dit geschiedt door middel van de onderhandse Akte Overdracht Algemene Titel, welke is (i) ondertekend door zowel de erflater in zijn hoedanigheid van Obligatiehouder als de erfgenaam in zijn hoedanigheid van verkrijger van Obligaties, (ii) instemming Daartoe dient de erfgenaam ZPD op de hoogte te stellen en de betreffende verklaring van erfrecht over te leggen. Indien ZPD de verschaft informatie overtuigend acht, zal zij de wijziging verwerken in het Register Wge en de erfgenaam in zijn hoedanigheid van nieuwe Obligatiehouder op de hoogte stellen. De levering geschiedt in overeenstemming met de Wge.

13.4 Obligaties kunnen niet in gedeelte(n) worden overgedragen.

13.5 Obligaties kunnen enkel worden overgedragen aan (potentiële) verkrijgers, die ingezetenen zijn in een lidstaat van de Europese Unie, op voorwaarde dat ZPD in deze lidstaat via een Europees Paspoort haar diensten verleent.

14 VOORBEHOUD

14.1 Uitsluitend de Uitgevende Instelling is jegens de Obligatiehouders gehouden tot een juiste nakoming van alle en enigerlei verplichtingen ter zake van de Obligatielening.

14.2 De Trustee is ter zake van de taak, door hem bij deze op zich genomen, niet aansprakelijk behalve in geval van kwade trouw of grove nalatigheid. De Trustee zal niet aansprakelijk zijn voor enige daad of nalatigheid van personen of instellingen, van wier diensten hij heeft gebruik gemaakt.

14.3 Behoudens gevallen van overmacht is de Uitgevende Instelling aansprakelijk indien een tekortkoming in de nakoming van een verplichting

jegens een Obligatiehouder te wijten is aan opzet of grove nalatigheid. Personen of entiteiten, anders dan de Uitgevende Instelling kunnen niet door Obligatiehouders aansprakelijk gesteld of gehouden worden voor schade of tekortkomingen – in welke vorm of hoedanigheid of met welk(e) gevolg(en) dan ook – in de nakoming van enige verplichting met betrekking tot deze Obligatievoorwaarden anders dan vanwege opzet of grove nalatigheid.

15 POSITIE TRUSTEE; HANDHAVING VAN DE RECHTEN IN VERBAND MET DE OBLIGATIELENING; PARALLELE SCHULD

15.1 Positie Trustee/handhaving van de rechten in verband met de obligatielening:

- a) Alle rechten van de Obligatiehouders in verband met deze Obligatielening worden gehandhaafd en uitgeoefend uitsluitend door de Trustee zowel in als buiten rechte zowel tegenover de Uitgevende Instelling en enige andere persoon in iedere en elke omstandigheid met uitsluiting van de Obligatiehouders en zonder dat met de Obligatiehouders hoeft te worden overgelegd, behalve voor zover in deze Obligatievoorwaarden daarop uitdrukkelijk een uitzondering is gemaakt. De Trustee handelt steeds in eigen naam en ten behoeve van de Investeerders.
- b) Tot het prijsgeven, verminderen of veranderen van uit deze Obligatielening voortvloeiende rechten kan de Trustee niet overgaan dan na machtiging van de vergadering van Obligatiehouders met inachtneming van het gestelde in artikel 17.6 behoudens de hierna vermelde uitzonderingen.
- c) Ook in spoedeisende gevallen, zoals dreigend faillissement, surseance van betaling of een ingrijpende reorganisatie van de Uitgevende Instelling, zulks ter beoordeling van de Trustee, zal de Trustee gerechtigd zijn de rechten van Obligatiehouders geheel of gedeeltelijk prijs te geven, te verminderen of te veranderen zomede andere maatregelen in het belang van Obligatiehouders te

treffen, indien de Trustee van oordeel is dat deze handelingen geen uitstel dulden, ook zonder machtiging van de vergadering van Obligatiehouders. Van handelingen en verrichtingen als hier bedoeld zal de Trustee op zo kort mogelijke termijn mededeling doen aan Obligatiehouders. Voor het al dan niet gebruik maken van de aan de Trustee in dit lid verleende bevoegdheid en de gevolgen daarvan zal de Trustee nimmer aansprakelijk zijn respectievelijk nimmer aansprakelijk kunnen worden gesteld.

- d) Wanneer de Trustee overeenkomstig artikel 21 van deze Obligatievoorwaarden de Obligatielening of het nog resterende gedeelte daarvan dadelijk en ineens opvorderbaar verklaart, zal hij bevoegd zijn de rekening op te maken van alle volgens het Register uitstaande Obligaties, met de verschuldigde rente en van al hetgeen verder door de Uitgevende Instelling ter zake van de onderwerpelijke Obligatielening redelijkerwijs verschuldigd mocht zijn, vermeerderd met de kosten, en dit totaal bedrag op te eisen. De Uitgevende Instelling zal zich gedragen naar en volkomen genoeg nemen met de rekening zoals die door de Trustee zal zijn opgemaakt en verbindt zich bij dezen het volgens deze rekening verschuldigde bedrag aan de Trustee te betalen. De Uitgevende Instelling zal enig recht, dat zij meent te kunnen ontlene aan een door haar beweerde onjuistheid van bedoeld eindbedrag eerst kunnen geldend maken na de volledige betaling van dat eindbedrag.

15.2 Parallele Schuld

- a. Gelijktijdig met de uitgifte van de Obligaties onder de Akte van Uitgifte Obligaties krachtens de Obligatievoorwaarden, verplicht de Uitgevende Instelling zich, voorzover aan in het kader van een Project, onherroepelijk en onvoorwaardelijk tot het betalen aan de Trustee van de Parallele Schuld, welke Parallele Schuld steeds gelijk is aan de Principale Schuld.

- b. Een tekortkoming in de nakoming met betrekking tot de Principale Schuld heeft tot gevolg brengt met zich dat de Uitgevende Instelling in verzuim is ten aanzien van zijn verplichtingen onder de Parallele Schuld zonder dat een ingebrekestelling is vereist.
- c. Een Parallele Schuld creëert een betalingsverplichting van de Uitgevende Instelling aan de Trustee, welke verplichting los staat van en onafhankelijk is van de Principale Schuld en zal direct opeisbaar zal worden door de Trustee indien enige betalingsverplichting van de Uitgevende Instelling aan de Investeerders onder de Principale Schuld opeisbaar wordt.
- d. Tot zekerheid van de nakoming van de betalingsverplichtingen van de Uitgevende Instelling aan de Trustee onder de Parallele Schuld worden door de Uitgevende Instelling zekerheidsrechten gevestigd ten behoeve van de Trustee in haar hoedanigheid van zelfstandige schuldeiser van de Parallele Schuld.
- e. De zekerheidsrechten die worden verstrekt door de Uitgevende Instelling ten gunste van de Trustee, zullen worden gevestigd krachtens een bijlage bij de Serviceovereenkomst.
- f. Op verzoek van ZPD namens de Investeerders, kan de Trustee overgaan tot het opeisen van de Parallele Schuld en het uitwinnen van de zekerheidsrechten.

16 OVERDRACHT RECHTEN EN VERPLICHTINGEN UIT DE OBLIGATIELENING

De Uitgevende Instelling behoudt zich het recht voor de voor haar uit deze Obligatievoorwaarden voortvloeiende rechten en verplichtingen over te dragen aan een Gelieerde Partij van de Uitgevende Instelling, mits zij daartoe toestemming heeft verkregen bij besluit van de vergadering van Obligatiehouders, genomen met een meerderheid en quorum, als bedoeld in artikel 18.6. De toestemming als bedoeld in de eerste zin van dit artikel 16 is niet vereist in geval de Uitgevende Instelling de

verplichtingen van die vennootschap of rechtspersoon garandeert.

17 OPROEPING VOOR VERGADERINGEN VAN OBLIGATIEHOUDERS

17.1 Zo dikwijls de Trustee zulks gewenst acht, wordt door hem een vergadering van Obligatiehouders bijeengeroepen. Hij is verplicht tot het bijeenroepen van een vergadering op schriftelijk verzoek van de Uitgevende Instelling of van de Obligatiehouders, die ten minste eenenvijftig procent (51%) van het uitstaande bedrag der Obligatielening vertegenwoordigen. Bij het schriftelijk verzoek moeten de onderwerpen van behandeling worden genoemd alsmede een duidelijke toelichting hierop worden gegeven en indien het schriftelijke verzoek van Obligatiehouders uitgaat van een en ander tegelijkertijd een afschrift bij de Uitgevende Instelling worden ingezonden. Bij gebreke van voldoening aan deze bepalingen vervalt de verplichting van de Trustee tot het bijeenroepen van de vergadering.

17.2 Voldoet de Trustee niet binnen een maand aan de aanvraag als bedoeld in het voorgaande lid, dan kan de Uitgevende Instelling zelf, casu quo een door de Obligatiehouders aangewezen persoon, de vergadering bijeenroepen. Voor zulke vergaderingen zullen de in artikel 17.5 genoemde normale termijn en formaliteiten in acht genomen worden. In afwijking van het bepaalde in artikel 17.4 voorzien de aanvragers alsdan zelf in het voorzitterschap.

17.3 De vergaderingen kunnen via elektronische weg plaatsvinden of kunnen worden gehouden in Amsterdam.

17.4 De vergaderingen worden voorgezeten door een door het Bestuur al dan niet uit haar midden daartoe aan te wijzen persoon, behoudens het bepaalde in artikel 17.2.

17.5 De oproepingen moeten geschieden door middel van oproepingsbrieven gericht aan de adressen van de Obligatiehouders, zoals deze zijn vermeld in het Register, met inachtneming van een termijn van tenminste veertien (14) dagen, de dag der oproeping en die der vergadering daaronder niet begrepen. In spoedeisende gevallen ter beoordeling van de Trustee zal ook een kortere termijn van oproeping, echter niet

korter dan zeven (7) dagen, de dag der oproeping en die der vergadering daaronder niet begrepen, geldig zijn.

17.6 Bij de oproeping worden de ter vergadering te behandelen onderwerpen vermeld.

17.7 Iedere Obligatiehouder is bevoegd de vergaderingen van Obligatiehouders bij te wonen, daarin het woord te voeren en het stemrecht uit te oefenen. Obligatiehouders kunnen zich ter vergadering doen vertegenwoordigen door een schriftelijk gevolmachtigde. Daarnaast hebben de bestuursleden van de Trustee alsmede van de Uitgevende Instelling toegang tot de vergadering.

17.8 Iedere stemgerechtigde die ter vergadering aanwezig is, moet de presentielijst tekenen. De voorzitter van de vergadering kan bepalen dat de presentielijst ook moet worden getekend door andere personen die ter vergadering aanwezig zijn.

17.9 Omtrent toelating van andere dan de in artikel 16.7 genoemde personen tot de vergadering beslist de voorzitter van de vergadering.

17.10 Van het ter vergadering van Obligatiehouders verhandelde worden notulen gehouden, ondertekend door de voorzitter en door de vergadering van Obligatiehouders aan te wijzen persoon. Indien van het verhandelde in een vergadering van Obligatiehouders een notarieel proces-verbaal wordt opgemaakt, is de medeondertekening daarvan door de voorzitter voldoende.

17.11 Hetgeen in deze Obligatievoorwaarden is bepaald over de vergadering van obligatiehouders en de rechten van Obligatiehouders heeft geen betrekking op hetgeen omtrent de vergadering van obligatiehouders en de rechten van de vergadering van obligatiehouders in de statuten van de Trustee is geregeld.

18 BESLUITVORMING IN EEN VERGADERING VAN OBLIGATIEHOUDERS

18.1 In de vergaderingen van Obligatiehouders wordt over alle onderwerpen beslist bij twee/derde meerderheid der uitgebrachte geldige stemmen voor

zover in deze Obligatievoorwaarden niet anders is bepaald. Blanco stemmen gelden als niet uitgebracht.

18.2 Bij staken van stemmen wordt, als het zaken betreft, het voorstel geacht te zijn verworpen; indien bij stemming over personen bij de eerste stemming niemand de twee/derde meerderheid verwerft, vindt een tweede vrije stemming plaats. Verkrijgt ook dan niemand de twee/derde meerderheid, zo wordt herstemd tussen de twee personen, die de meeste stemmen verwierven. Indien na de tweede stemming ten gevolge van het feit dat twee of meer personen eenzelfde aantal stemmen verwierven, niet twee personen zijn aan te wijzen, die de meeste stemmen verwierven, wordt door een tussenstemming tussen hen, die een gelijk aantal stemmen verkregen, beslist wie van dezen in herstemming komt of komen. Bij de herstemming is hij verkozen, die de meeste stemmen verkrijgt, terwijl bij verkrijging van een gelijk aantal stemmen het lot beslist.

18.3 De genomen besluiten - ook die met terugwerkende kracht - zijn ook bindend voor de minderheid en voor de niet aanwezige Obligatiehouders.

18.4 Iedere Obligatie geeft recht tot het uitbrengen van één stem. Een Obligatiehouder (of aan deze Obligatiehouder gelieerde (rechts)personen) mag en kan nooit meer dan 50% van de Obligaties houden.

18.5 De Uitgevende Instelling ontleent geen stemrecht aan Obligaties, welke haar in eigendom behoren terwijl dergelijke Obligaties bij de berekening van het uitstaande, casu quo vertegenwoordigde bedrag der Obligatielening buiten beschouwing blijven.

18.6 Indien een voorstel aan de orde is tot prijsgeven, verminderen of veranderen van rechten van Obligatiehouders, waaronder begrepen het beëindigen van deze Obligatievoorwaarden, alles op verzoek van de Uitgevende Instelling, zal daartoe niet kunnen worden besloten dan in een vergadering van Obligatiehouders, indien in deze tenminste twee/derde van het uitstaand bedrag der Obligatielening vertegenwoordigd is en met tenminste twee/derde der uitgebrachte geldige stemmen, dan wel - indien in de bedoelde vergadering niet het

vereiste bedrag aan obligaties vertegenwoordigd was - in een tweede vergadering, te houden na nieuwe oproeping, in welke tweede vergadering alsdan, ongeacht het vertegenwoordigd bedrag aan Obligaties, mits met ten minste twee/derde der uitgebrachte geldige stemmen, over een zodanig onderwerp een besluit kan worden genomen.

18.7 Deze tweede vergadering moet worden gehouden binnen één maand na de eerste hiervoor bedoelde vergadering.

19 UITVOERING DOOR TRUSTEE VAN BESLUITEN VAN DE VERGADERING VAN OBLIGATIEHOUDERS

19.1 De Trustee is verplicht, behoudens het bepaalde in artikel 20.1, tot uitvoering van een door een vergadering van Obligatiehouders genomen besluit over te gaan, en wel binnen een termijn, welke in dat besluit moet zijn genoemd, welke evenwel niet korter dan veertien (14) dagen zal mogen zijn.

19.2 Indien de Trustee in dit opzicht in gebreke blijft, zal hij van zijn functie kunnen worden ontheven door een besluit van een vergadering van Obligatiehouders, opgeroepen met inachtneming van een termijn van tenminste veertien (14) en ten hoogste eenentwintig (21) dagen, gelegen tussen de dag der oproeping en die der vergadering, welk besluit, ongeacht het vertegenwoordigde bedrag aan Obligaties met een meerderheid van tenminste twee/derde der uitgebrachte geldige stemmen kan worden genomen.

20 OPSCHORTING DOOR DE TRUSTEE VAN DE UITVOERING VAN EEN BESLUIT VAN DE VERGADERING VAN OBLIGATIEHOUDERS

20.1 Indien een door een vergadering van Obligatiehouders genomen besluit naar het oordeel van de Trustee tegen het belang van de Obligatiehouders indruist, zal de Trustee de uitvoering van het besluit kunnen opschorten, en zich deswege binnen veertien (14) dagen verklaren. Hij zal dan tevens wederom een vergadering van Obligatiehouders bijeenroepen, met inachtneming van een termijn van tenminste veertien (14) en ten hoogste eenentwintig (21) dagen, gelegen tussen de dag der oproeping en die der vergadering, aldus dat de

vergadering plaats heeft binnen een maand nadat de Trustee zich heeft verklaard; in deze vergadering zal ongeacht het vertegenwoordigde bedrag aan Obligaties, met een meerderheid van tenminste twee/derde der uitgebrachte geldige stemmen een besluit kunnen worden genomen betreffende het onderwerp waarop het in de vorige vergadering genomen besluit betrekking had.

20.2 Voor de gevolgen, ontstaan uit het gebruik maken door de Trustee van de hem in dit artikel verleende bevoegdheid, of uit het zich niet verklaren te dezer zake, zal hij in geen geval aansprakelijk zijn.

20.3 Indien de Trustee van zijn bevoegdheid tot opschorting binnen veertien dagen nadat het besluit is genomen, geen gebruik heeft gemaakt, wordt dit besluit definitief.

21 VERZUIM EN OPEISBAARHEID

21.1 Indien zij een krachtens de Obligatievoorwaarden verschuldigd bedrag niet, niet tijdig of onvolledig voldoet, is de Uitgevende Instelling enkel door het verloop van de voor de betreffende verplichting overeengekomen termijn in verzuim, zonder dat daartoe een ingebrekestelling is vereist.

21.2 Indien de Uitgevende Instelling gedurende een termijn van (één) 1 maand haar betalingsverplichtingen niet nakomt, is ZPD en/of de Trustee gerechtigd alle uit de Obligatievoorwaarden voortvloeiende vorderingen uit handen te geven aan een advocaat of deurwaarder. Alle (gerechtelijke en buitengerechtelijke) kosten die, hieraan zijn verbonden, komen voor rekening van de Uitgevende Instelling.

21.3 De Uitstaande Hoofdsom, vermeerderd met Rente is direct vervroegd opeisbaar, indien zich de volgende gebeurtenissen (hierna gekwalificeerd als: Opeisbaarheidsgrond) voordoen:

- De Uitgevende Instelling wordt in staat van faillissement

verklaard of een verzoek daartoe wordt ingediend;

- Aan de Uitgevende Instelling wordt surséance van betaling verleend of een aanvraag daartoe wordt ingediend;
- Beslaglegging op enig goed ten laste van de Uitgevende Instelling;
- Ontbinding van de Uitgevende Instelling;
- Beëindiging van de bedrijfsactiviteiten door de Uitgevende Instelling;
- In strijd handelen door de Uitgevende Instelling met enige verplichting uit hoofde van de Obligatielening, zonder dat deze verplichting niet alsnog is nagekomen binnen dertig (30) dagen na een sommatie daartoe;
- Niet-nakoming door de Uitgevende Instelling van één of meer der bepalingen van de Obligatievoorwaarden of de Algemene Voorwaarden Aanbieder Zonnepanelendelen;
- het bij het uitgeven van de Obligaties door de Uitgevende Instelling verschaffen van relevante gegevens, welke (i) na de uitgifte in een materieel opzicht onjuist blijken te zijn en (ii) niet binnen (veertien) 14 dagen door de Uitgevende Instelling zijn gecorrigeerd nadat zij door Uitgevende Instelling door de Trustee daartoe was verzocht;

- het tenietgaan van het Zonnestroomsysteem welke omstandigheid naar het oordeel van de Trustee een Materieel Nadelig Effect heeft;
- Het zich voordoen van een Materieel Nadelig Effect.
- De oplevering van het PV-Systeem als onderdeel van het Zonnestroomsysteem heeft niet uiterlijk binnen drie (3) maanden na de inbedrijfstelling (zijnde het eerste gebruik van het PV-Systeem overeenkomstig het bedrijfsdoel: de productie en levering van zonne-energie (als bedoeld in de installatieovereenkomst zoals vermeld in artikel 3.3 van de Projectovereenkomst) heeft plaatsgevonden.

21.4 Bij het ontstaan van een Opeisingsgrond is de Trustee gerechtigd de Obligatielening met onmiddellijke ingang te beëindigen en de Uitstaande Hoofdsom, vermeerderd met Rente en kosten te incasseren, zonodig rechtsmaatregelen te nemen en haar zekerheden uit te winnen.

22 OPZEGGING

22.1 De Trustee is bevoegd zijn functie zonder opgave van redenen op te zeggen, indien de Trustee wordt ontbonden, er aanvraag van surseance van betaling of faillissement van de Trustee wordt gedaan. Indien een dergelijke situatie zich voordoet, dient de Trustee dit onverwijld schriftelijk te melden aan de Uitgevende Instelling.

22.2 De Trustee is bevoegd zijn functie, onder opgave van een geldige reden met een opzegtermijn van tenminste drie (3) maanden op te zeggen indien:

a. zij jegens de Uitgevende Instelling ervoor instaat dat de verkregen volmacht om te handelen namens de Obligatiehouders door haar opvolger zal

worden overgenomen zodanig dat haar opvolger rechtsgeldig bevoegd is om namens alle Obligatiehouders te handelen;

b. zij aannemelijk kan maken dat haar opvolger gekwalificeerd en uitgerust is om op tenminste dezelfde wijze invulling en uitvoering te kunnen geven aan haar taak en de verplichtingen jegens Partijen waar kan maken;

c. de zich onder de aftredende Trustee bevindende waarden, registers en bescheiden op deze Obligatievoorwaarden betrekking hebbende, zullen door deze tegen kwijting aan zijn opvolger worden overgedragen; en

22.3 Indien de Trustee een beroep doet op opzegging onder artikel 22.2 zal zij de Uitgevende Instelling een schriftelijk verzoek tot opzegging met onderbouwing van de geldige reden en invulling van gestelde voorwaarden doen toekomen. De instemming door de Uitgevende Instelling zal niet op onredelijke gronden worden onthouden of vertraagd.

22.4 De ter vervanging van de Trustee nieuw te benoemen Trustee zal de rechten en bevoegdheden hebben en aan de verplichtingen onderworpen zijn, die deze Obligatievoorwaarden ten aanzien van de Trustee inhoudt.

22.5 De aftredende Trustee is gehouden de nodige medewerking te verlenen opdat de nieuw benoemde Trustee zijn taak zal kunnen uitoefenen.

23.15 Project Documenten

Een van de onderstaande gebeurtenissen treedt op met betrekking tot een Project Document of een wederpartij van de Uitgevende Instelling onder een Project Document:

- a) een faillissement of surseance doet zich voor met betrekking tot een wederpartij van de Uitgevende Instelling onder een Project Document of de betreffende wederpartij komt in een andere vergelijkbare toestand te verkeren ingevolge een soortgelijke procedure die voorkomt in de op hem van toepassing zijnde wet- of regelgeving, tenzij de Uitgevende Instelling een naar de mening van de Trustee gekwalificeerde vervanger

- weet te vinden en aan te wijzen binnen 1 maand na een zodanige beëindiging;
- b) een Project Document eindigt (of, in geval van een vergunning of subsidie, deze wordt ingetrokken), of de wederpartij van de Uitgevende Instelling onder een Project Document is gerechtigd een Project Document te beëindigen anders dan een reguliere beëindiging in overeenstemming met de voorwaarden van het betreffende Project Document;
 - c) een Project Document wordt gewijzigd, anders dan na voorafgaande schriftelijke goedkeuring van de Trustee;
 - d) een wederpartij onder een Project Document komt, ook na daartoe te zijn gesommeerd, een verplichting onder het betreffende Project Document niet na; of
 - e) een partij bij een Project Document ontbindt het Project Document of doet een beroep op ontbinding, nietigheid of vernietigbaarheid van een Project Document of een Project Document eindigt vóór de overeengekomen einddatum,

en de Trustee is op redelijke gronden van mening dat dit een Materieel Nadelig Effect heeft of redelijkerwijs waarschijnlijk is dat dit een Materieel Nadelig Effect heeft (waarbij zal meewegen of, bij een van de situaties beschreven in (a), (d) of (e), met een andere voor de Trustee conveniërende contractspartij een Project Document op vergelijkbare voorwaarden kan worden gesloten op afzienbare termijn, rekening houdend met de daarmee gepaard gaande verdragingschade en andere schade en kosten).

23 WIJZIGING OBLIGATIEVOORWAARDEN

23.1 De rechtsverhouding tussen de Uitgevende Instelling, de Trustee en de Obligatiehouders met betrekking tot de Obligatielening worden beheerst door deze Obligatievoorwaarden, het Informatie Memorandum en de statuten van de Trustee en de wet.

23.2 Indien één of meer artikelen in strijd met wettelijke bepalingen thans of in de toekomst of op enigerlei wijze niet bindend zou(den) zijn, wordt daardoor de geldigheid van de overige bepalingen in deze Obligatievoorwaarden niet aangetast. De Uitgevende Instelling en de Trustee zullen alsdan

handelen in de geest van de Obligatievoorwaarden deze voor zover nodig aanpassen, in die zin dat de niet-bindende artikelen worden vervangen door andere bepalingen die zo min mogelijk verschillen van de betreffende niet-bindende artikelen.

23.3 De Trustee en de Uitgevende Instelling kunnen gezamenlijk zonder toestemming van de Obligatiehouders besluiten deze Obligatievoorwaarden aan te passen indien het veranderingen betreffen van een niet-materiële aard en veranderingen van formele, ondergeschikte en technische aard die de belangen van de Obligatiehouders niet schaden. Ook kan de Trustee besluiten afstand te doen van het recht om op te treden tegen overtredingen van de, Obligatievoorwaarden wanneer het materiële belang van de Obligatiehouders niet is geschaad.

23.4 Wijziging van de Obligatievoorwaarden is slechts mogelijk op initiatief van de Uitgevende Instelling en nadat de Obligatiehouders in de gelegenheid zijn gesteld ten aanzien van de voorgenomen wijziging(en) schriftelijk aan de Uitgevende Instelling hun bezwaren kenbaar te maken. De Obligatiehouders worden geacht hiertoe in de gelegenheid te zijn gesteld indien dertig dagen zijn verstreken nadat door de Uitgevende Instelling overeenkomstig het hiervoor bepaalde kennisgeving van de voorgenomen wijziging(en) is gedaan. Wijziging van de Obligatievoorwaarden niet mogelijk indien de Obligatiehouders, vertegenwoordigende meer dan 25% van het totaal aantal uitstaande Obligaties, binnen dertig dagen na een dergelijke kennisgeving door de Uitgevende Instelling schriftelijk aan de Uitgevende Instelling kenbaar hebben gemaakt bezwaar te hebben tegen de voorgenomen wijziging. Bij strijdigheid tussen enerzijds het bepaalde in deze Obligatievoorwaarden en anderzijds het Informatie Memorandum of andere documentatie waarin de Obligatielening wordt beschreven, prevaleert de inhoud van deze Obligatievoorwaarden.

24 KENNISGEVINGEN

24.1 Alle kennisgevingen dienen schriftelijk, of elektronisch te geschieden. Kennisgevingen aan Obligatiehouders zijn geldig indien deze zijn verzonden naar de (e-mail)adressen zoals vermeld in het Register.

24.2 Kennisgevingen door de Obligatiehouders dienen schriftelijk of elektronisch te worden gedaan door verzending daarvan aan het (e-mail)adres van de Uitgevende Instelling en/of Trustee.

24.3 Een Obligatiehouder is gehouden de door de Trustee aan hem gezonden bevestigingen, afschriften, nota's of andere opgaven terstond na ontvangst te controleren, en bij constatering van enige onjuistheid of onvolledigheid de Trustee daarvan onverwijld in kennis te stellen. Zo spoedig mogelijk na ontvangst van genoemde kennisgeving zijdens een Obligatiehouder

zal de Trustee het register wijzigen en de Obligatiehouder daarvan berichten.

25 TOEPASSELIJK RECHT EN FORUM

25.1 Deze Obligatievoorwaarden worden beheerst door Nederlands recht.

25.2 Alle geschillen in verband met of voortvloeiende uit deze Obligatievoorwaarden, geschillen over het bestaan en de geldigheid daarvan daaronder inbegrepen, uitsluitend worden uitsluitend beslecht door de bevoegde rechter te Amsterdam.

Bijlage 9 – Adressen

Zonneweide BrabantEnergie 1 B.V.

Alfred Nobelstraat 3a
5491DB, Sint-Oedenrode
e-mail: info@solisplan.com

ZonnepanelenDelen B.V.

James Wattstraat 77-8
1097 DL, Amsterdam
e-mail: info@zonnepanelendelen.nl

Stichting Zonedelers

James Wattstraat 77-8
1097 DL, Amsterdam
e-mail: info@zonnepanelendelen.nl

[0](#)

Versies

Datum vaststelling IM	Versienummer	Wijzigingen
05-02-2024	1.0	-
05-03-2024	1.1	Verhoogde rente en verlaagd doelbedrag