

# INFORMATIE MEMORANDUM

## Zonnepark Mandeveld



**Let op! U belegt buiten AFM-toezicht.  
Geen prospectusplicht voor deze activiteit.**



De in dit Informatie Memorandum omschreven Zon Obligaties zullen worden aangeboden zonder goedgekeurd prospectus met gebruikmaking van de vrijstelling als bedoeld in artikel 5:3 van de Wet op het financieel toezicht (Wft) jo. Artikel 3 lid 1 jo. Artikel 20 lid Prospectusverordening ((EU) 2017/1129), met gebruikmaking van de vrijstelling als bedoeld in artikel 53, lid 2 van de Vrijstellingsregeling Wft. Voor verdere informatie wordt verwezen naar het AFM Informatiedocument.

## 1. Belangrijke Informatie

Dit informatie memorandum (het **Informatie Memorandum**) is opgesteld in verband met de aanbidding (de **Aanbidding**) en uitgifte (de **Uitgifte**) door Coöperatie Zonnig Duurzaam Opgewekt U.A., coöperatie met uitgesloten aansprakelijkheid naar Nederlands recht (de **Uitgevende Instelling**), van maximaal 13.400 gezeekerde en Senior Obligaties met een Nominale waarde van elk EUR 25,00 (elk een **Zon Obligatie**) in Nederland. De Aanbidding richt zich uitsluitend op ingezetenen van Nederland en de Zon Obligaties worden niet in enig andere jurisdictie, waaronder enig andere lidstaat van de EER, aangeboden.

### Leeswijzer

Begrippen in het Informatie Memorandum beginnend met een hoofdletter hebben de betekenis die daaraan is gegeven in Bijlage 1 - Definities.

Op de website en het platform van ZonnepanelenDelen alsmede (extern) marketingmateriaal wordt ook gebruik gemaakt van de naam ZonneDelen. ZonneDelen is een andere naam voor Zon Obligaties. In dit Informatie Memorandum gebruiken we de definitie Zon Obligaties

Hieronder volgt een samenvatting van de Aanbidding alsmede een aantal voorafgaande mededelingen. In de hiernavolgende hoofdstukken van dit Informatie Memorandum zal vervolgens worden ingegaan op:

- de locatie, installatie en exploitatie van het (mede) met de Aanbidding te financieren Zonnestroomsysteem (Hoofdstuk 3).
- een samenvatting van de Aanbidding en toelichting op de ZonneRente en het beoogde rendement (Hoofdstuk 4).
- de bij de Aanbidding en exploitatie van het Zonnestroomsysteem betrokken partijen (Hoofdstuk 5).
- de risico's verbonden aan de Zon Obligaties (Hoofdstuk 6).
- de financiële analyse van de Aanbidding (Hoofdstuk 7).
- de voor deelnemers relevante fiscale informatie (Hoofdstuk 8).

- de wijze waarop geïnteresseerden zich kunnen inschrijven op de Zon Obligatielening (Hoofdstuk 9).

### Samenvatting van de Aanbidding

**Wat als je zelf graag zonne-energie wil opwekken maar geen geschikt dak hebt? Dankzij speciaal hiervoor ontwikkelde Zon Obligaties geeft Coöperatie Zonnig Duurzaam Opgewekt U.A. iedereen de mogelijkheid om te profiteren van zonne-energie. Zonnepark Mandeveld in Meppel biedt ruimte voor maar liefst 1.026 zonnepanelen! Investeren is al mogelijk vanaf EUR 25,00. Voor dit bedrag koopt u een Zon Obligatie, formeel een Zon Obligatie met een nominale waarde van EUR 25,00. Gedurende de looptijd van 14 jaar zijn er vervolgens geen bijkomende kosten voor bijvoorbeeld verzekering of onderhoud. Op deze manier kan iedereen eenvoudig meedoen met de zonne-energierevolutie en kunnen we samen zorgen voor meer zonne-energie in Nederland.**

De verantwoordelijkheid voor het structureren, aansturen van- en toezien op de installatiewerkzaamheden en uitvoeren van de exploitatie van het Zonnestroomsysteem gelegen op de Mandeveld 12, 7942 KE, Meppel ligt bij Coöperatie Zonnig Duurzaam Opgewekt U.A..

### Doel van de financiering

Met de opbrengst van de Uitgifte van 13.400 Zon Obligaties, waarmee in totaal een bedrag van **EUR 335.000,-** gemoeid is, wordt beoogd om het Zonnestroomsysteem bestaande uit, onder meer, 1.026 zonnepanelen te financieren en te exploiteren in Meppel.

De aanschaf en exploitatie van het Zonnestroomsysteem wordt voor 21,7% gefinancierd middels storting van het eigen vermogen van de Uitgevende Instelling, voorts wordt 81,6% gefinancierd door middel van de Uitgifte van de in deze Aanbidding beschreven Zon Obligaties.

Een Zon Obligatie is een vorderingsrecht op naam van de houder van de Zon Obligatie jegens de Uitgevende Instelling, waaraan de rechten zijn verbonden als

uiteengezet in de voorwaarden verbonden aan de Zon Obligaties zoals opgenomen in Bijlage 7 – Obligatievoorwaarden (de **Obligatievoorwaarden**). De inschrijving op de Obligatielening staat **open van 13 september 2023, 13:00 uur tot en met 21 oktober 2023, 23:59 uur**, met dien verstande dat de Uitgevende Instelling de inschrijvingsperiode eerder kan beëindigen of verlengen. De Zon Obligaties worden uitsluitend aangeboden aan ingezetene van Nederland en niet aan ingezetene van andere jurisdicties waaronder enig andere lidstaten van de EER. Iedere Nederlandse ingezetene kan zich inschrijven. Toewijzing van de Zon Obligaties geschiedt ter discretie van de Uitgevende Instelling en geschiedt als regel op volgorde van de datum van inschrijving.

De looptijd van een Zon Obligatie vangt aan op de datum van uitgifte van de Zon Obligatie (verwacht 31 oktober 2023) en eindigt, behoudens in het geval van vervroegde aflossing ter discretie van de Uitgevende Instelling in uitzonderlijke gevallen, op 30 oktober 2037 (looptijd van 14 jaar).

De inkomsten van de 1.026 zonnepanelen zullen worden aangewend ter dekking van de jaarlijkse exploitatiekosten en ten behoeve van de financieringskosten; zijnde rente en aflossing op de Senior Zon Obligatielening.

De jaarlijkse variabele rentecoupon (de ZonneRente) die elk van de Zon Obligaties draagt over hun uitstaande hoofdsom per Renteperiode, met ingang van de Uitgiftedatum tot aan de Expiratiedatum, is afhankelijk van, en gelijk aan  $1/56.430^{\text{ste}}$  van de totale opgewekte zonnestroom door het Zonnestroomsysteem tijdens de Renteperiode maal de voor de Renteperiode geldende Stroomprijs. De eerste ZonneRente betaling vindt plaats op 20 november 2024. Betaling van de overige ZonneRente vindt plaats jaarlijks op 20 november van ieder jaar.

De aflossing van de Zon Obligaties per ZonneRente periode, ter grootte van  $1/14^{\text{e}}$  van de totale Zon Obligatielening, zal na afloop van iedere Renteperiode worden uitbetaald uiterlijk 21 dagen na verloop van de Renteperiode, jaarlijks op 20 november of zoveel eerder als de Uitgevende Instelling overgaat tot vervroegde aflossing met inachtneming van artikel 6.2. en 6.3 van de Obligatievoorwaarden. De laatste

aflossing zal plaatsvinden uiterlijk 21 dagen na 30 oktober 2037 (de **Expiratiedatum**).

#### **Mededelingen vooraf**

**Geïnteresseerden wordt nadrukkelijk geadviseerd dit Informatie Memorandum en het AFM Informatiedocument zorgvuldig te lezen, kennis te nemen van de volledige inhoud ervan en, waar nodig, onafhankelijk advies in te winnen teneinde zich een afgewogen oordeel te vormen omtrent de risico's verbonden aan de aankoop van één of meer Zon Obligaties. Een beschrijving van de risico's is opgenomen in Hoofdstuk 6 van dit Informatie Memorandum.**

Aangezien het vermogen dat wordt aangetrokken door de uitgifte van de Zon Obligaties, mede gelet op de juridische en economische eigenschappen van dat vermogen en de rechten en de verplichtingen van de Zon Obligatiehouders, als vreemd vermogen kwalificeert en de obligaties niet als deelnemingsrechten in de zin van artikel 1:1 Wet op het financieel toezicht (**Wft**) kwalificeren, leidt de beoogde structuur niet tot een vergunningsplicht uit hoofde van artikel 2:65 Wft. Artikel 53 lid 2 van de vrijstellingsregeling Wft bepaalt dat het aanbieden van effecten aan het publiek zonder een algemeen verkrijgbaar en door de Autoriteit Financiële Markten (AFM) goedgekeurd Prospectus toegestaan is, voor zover het effecten betreft die deel uitmaken van een aanbieding waarbij de totale waarde van de aanbieding, berekend over twaalf maanden, minder dan EUR 5 miljoen bedraagt. Deze Aanbieding is derhalve vrijgesteld van deze prospectusplicht. De Uitgevende Instelling is terzake de Aanbieding niet vergunningsplichtig ingevolge de Wft en staat niet onder toezicht van de AFM. De Uitgevende instelling is wel verplicht de aanbieding te melden bij de AFM (wat zij ook heeft gedaan). Ook is ze verplicht tot het opstellen van het AFM Informatiedocument, welke beschikbaar is op de volgende website: [www.zonnepanelendelen.nl/project/mandeveld](http://www.zonnepanelendelen.nl/project/mandeveld).

#### **ZonnepanelenDelen**

De Uitgevende Instelling maakt voor de Aanbieding van de Zon Obligaties gebruik van het platform en de diensten van ZonnepanelenDelen B.V. Op het platform van ZonnepanelenDelen kunnen partijen, onder meer, obligaties aanbieden ter financieren van zonne-energieprojecten. Stichting Zonedelers, een stichting

waarvan ZonnepanelenDelen B.V. de bestuurder is, wordt aangewezen om de belangen van investeerders onder deze Aanbieding te behartigen.

ZonnepanelenDelen B.V. noch de Stichting Zonnedelers zijn verantwoordelijk voor de juistheid en volledigheid van de gegevens die zijn opgenomen in dit Informatie Memorandum.

### **Verantwoordelijkheidsverklaring van de Uitgevende Instelling**

Uitsluitend de Uitgevende Instelling is verantwoordelijk voor de juistheid en volledigheid van de gegevens die zijn opgenomen in dit Informatie Memorandum, welke is uitgegeven onder de uitsluitende verantwoordelijkheid van de Uitgevende Instelling. De Uitgevende Instelling verklaart dat, na het treffen van alle redelijke maatregelen om zulks te verklaren en voor zover haar bekend, de gegevens die in dit Informatie Memorandum zijn opgenomen overeenstemmen met de werkelijkheid en dat er geen gegevens zijn weggelaten waarvan vermelding de strekking van dit Informatie Memorandum zou wijzigen.

Dit Informatie Memorandum bevat subjectieve verwachtingen, prognoses, veronderstellingen en aannames die in geen geval mogen worden uitgelegd als een toezegging dan wel een garantie, waarop door een potentiële Zon Obligatiehouder mag worden vertrouwd.

Bepaalde informatie die hierin is opgenomen, is gebaseerd op of afgeleid uit informatie verschaft door derden. Alhoewel de Uitgevende Instelling deze bronnen betrouwbaar acht, heeft zij zulke informatie niet geverifieerd en om deze reden wordt geen enkele verklaring, garantie of toezegging afgegeven, expliciet of impliciet, en geen aansprakelijkheid of verantwoordelijkheid aanvaard door de Uitgevende Instelling met betrekking tot de juistheid of volledigheid van zulke informatie.

Niemand anders dan de Uitgevende Instelling of ZonnepanelenDelen B.V. is gerechtigd enige informatie te verstrekken of enige verklaring af te leggen met betrekking tot de Uitgevende Instelling of de bij dit Informatie Memorandum geboden mogelijkheid van verwerving van Zon Obligaties, voor zover die informatie niet ook in dit Informatie Memorandum vermeld staat. Indien zodanige informatie is verschaft of zodanige verklaringen zijn

afgelegd, dient op dergelijke informatie of zodanige verklaringen niet te worden vertrouwd als zijnde verstrekt of afgelegd door of namens de Uitgevende Instelling.

De Uitgevende Instelling behoudt zich het recht voor om de voorwaarden van de Aanbieding aan te passen. In aanvulling hierop kan de informatie in dit Informatie Memorandum worden geactualiseerd, aangevuld en aangepast. Door het verstrekken van dit Informatie Memorandum nemen noch de Uitgevende Instelling, noch haar respectievelijke bestuurders, functionarissen, werknemers, agenten en/of adviseurs de verplichting op zich (maar behouden zich wel het recht daartoe voor) om een ontvanger te voorzien van toegang tot enige bijkomende informatie of om enige onnauwkeurigheid en/of onjuistheden in zulke informatie te corrigeren. Echter, als er sprake is van een materiële aanpassing zal een aangepaste versie van dit Informatie Memorandum of een aanvullend document worden verspreid aan de ontvangers van dit Informatie Memorandum (behalve aan degenen wier inschrijving op de Zon Obligaties is afgewezen), al naar gelang de omstandigheden. De overhandiging van dit Informatie Memorandum is onder geen enkele omstandigheid een verklaring of impliceert dat de informatie hierin juist is op een datum gelegen na de datum van dit Informatie Memorandum.

De inhoud van dit Informatie Memorandum mag niet zonder de uitdrukkelijke schriftelijke goedkeuring van de Uitgevende Instelling en ZonnepanelenDelen worden gereproduceerd, verspreid, gepubliceerd, gekopieerd of openbaar gemaakt aan derden. Dit Informatie Memorandum blijft te allen tijde eigendom van de Uitgevende Instelling.

Dit Informatie Memorandum dient in samenhang met de Bijlagen te worden gelezen. In geval van discrepantie tussen de tekst van dit Informatie Memorandum en de Bijlagen van dit Informatie Memorandum zullen de Bijlagen prevaleren. Op [www.zonnepanelendelen.nl/project/mandeveld](http://www.zonnepanelendelen.nl/project/mandeveld) zullen tevens het AFM Informatiedocument en de Informatiebrochure worden gepubliceerd.

Het aanbod tot verkrijging van de Zon Obligaties wordt uitsluitend beheerst door het Nederlands recht. Dit Informatie Memorandum verschijnt alleen in de Nederlandse taal. Alle bedragen zijn in euro. Door

ontvangst van dit Informatie Memorandum gaat de ontvanger onvoorwaardelijk akkoord met vrijwaringen als opgenomen in dit Informatie Memorandum en stemt de ontvanger er tevens mee in de informatie gegeven in dit Informatie Memorandum strikt vertrouwelijk te houden. Een belegger die als eiser een vordering bij een rechterlijke instantie aanhangig

maakt met betrekking tot de informatie in het Informatie Memorandum dient, indien van toepassing volgens het toepasselijke recht van een lidstaat van de Europese Unie, de kosten voor vertaling van dit Informatie Memorandum te dragen voordat de rechtsvordering wordt ingesteld. Dit Informatie Memorandum is vastgesteld op **11-09-2023**.

## 2. Inhoudsopgave

LEESWIJZER.....	1
SAMENVATTING VAN DE AANBIEDING.....	1
DOEL VAN DE FINANCIERING.....	1
MEDEDELINGEN VOORAF.....	2
ZONNEPANELENDELEN.....	2
VERANTWOORDELIJKHEIDSVERKLARING VAN DE UITGEVENDE INSTELLING.....	3
<b>2. INHOUDSOPGAVE.....</b>	<b>5</b>
<b>3. ZONNEPARK MANDEVELD.....</b>	<b>7</b>
KERNINFORMATIE.....	7
INSTALLATIE.....	7
PRODUCTIEVERWACHTING.....	7
EXPLOITATIE.....	7
INVESTERING.....	8
<b>4. SAMENVATTING VAN DE AANBIEDING.....</b>	<b>9</b>
DE AANBIEDING.....	9
ZONNERENTE & RENDEMENT.....	10
VOORBEELDBEREKENING ZONNERENTE.....	10
PROGNOSE ZONNERENTE.....	10
VOORDEEL VOOR KLANTEN VAN GREENCHOICE.....	11
PROGNOSE ZONNERENTE GREENCHOICE KLANTEN.....	12
SAMENVATTING VAN DE BETROKKEN PARTIJEN.....	12
<b>5. UITGEVENDE INSTELLING &amp; BETROKKEN PARTIJEN.....</b>	<b>14</b>
UITGEVENDE INSTELLING.....	14
AAN FINANCIERING GERELATEERDE PARTIJEN.....	14
ZONNEPANELENDELEN EN STICHTING ZONNEDELERS.....	14
OVERIGE AAN EXPLOITATIE GERELATEERDE PARTIJEN.....	15
<b>6. RISICO'S.....</b>	<b>17</b>
ALGEMENE RISICO'S.....	17
RISICO'S TIJDENS BOUW.....	17
RISICO'S TIJDENS EXPLOITATIE.....	17
RISICO'S VAN CONTRACTPARTIJEN.....	18
RISICO'S VERBONDEN AAN DE ZON OBLIGATIELENING.....	19
OVERIGE ALGEMENE RISICO'S.....	20
<b>7. FINANCIËLE ANALYSE.....</b>	<b>21</b>
ALGEMEEN.....	21
TIMING.....	21
INKOMSTEN.....	21
UITGAVEN.....	22
RESULTERENDE KASSTROOM.....	22
WINSTUITKERINGSBELEID EN LIQUIDITEITSRISICO.....	23
RENDEMENTSBEREKENING ZON OBLIGATIE.....	23
<b>8. FISCALE INFORMATIE.....</b>	<b>24</b>
PARTICULIERE DEELNEMER.....	24
ZAKELIJKE DEELNEMER.....	24
<b>9. DEELNAME ZON OBLIGATIES.....</b>	<b>25</b>
DEELNAME.....	25
INSCHRIJVING.....	25
BETALING.....	25
<b>BIJLAGE 1 - DEFINITIES.....</b>	<b>27</b>
<b>BIJLAGE 2 – OVERZICHT VAN BELANGRIJKE DATA.....</b>	<b>29</b>
<b>BIJLAGE 3 - TECHNISCHE SPECIFICATIES PV-INSTALLATIE.....</b>	<b>30</b>
<b>BIJLAGE 4 – KASSTROOMOVERZICHT ZONNEPARK MANDEVELD.....</b>	<b>34</b>
<b>BIJLAGE 5 - STATUTEN STICHTING ZONNEDELERS.....</b>	<b>35</b>
<b>BIJLAGE 6 - STATUTEN COÖPERATIE ZONNIG DUURZAAM OPGEWEKT U.A. ....</b>	<b>40</b>

**BIJLAGE 7 – OBLIGATIEVOORWAARDEN ..... 56**  
**BIJLAGE 8 – ADRESSEN..... 68**

### 3. Zonnepark Mandeveld

#### Kerninformatie

De opbrengsten van de Zon Obligaties zullen worden aangewend ter financiering en exploitatie van het Zonnestroomsysteem. De specificaties van het Zonnestroomsysteem zijn als volgt:

<b>Locatie:</b>	Mandeveld 12, 7942 KE, Meppel.
<b>Zonnepanelen:</b>	1.026 x Jinko Solar Tiger Neo N-type. Totaal 579,69 kWp.
<b>Garantie zonnepanelen:</b>	12 jaar productgarantie en 25 jaar vermogensgarantie >= 0,0%.
<b>Omvormers:</b>	Diverse
<b>Garantie omvormers:</b>	5 jaar productgarantie.
<b>Montagesysteem:</b>	Diverse
<b>Nominale initiële Jaaropbrengst:</b>	525.199 kWh.

Het Zonnestroomsysteem is rechtstreeks aangesloten op het net. De hoeveelheid opgewekte zonnestroom zal worden bijgehouden door de CEMM Pro datalogger, aangesloten op een gecertificeerde bruto-productiemeter.

#### Installatie

Op het moment van Uitgifte is het Zonnestroomsysteem nog niet gebouwd. De productie van de eerste Zonnestroom die voor de ZonneRente in aanmerking komt wordt verwacht op **22 maart 2024** verwacht.

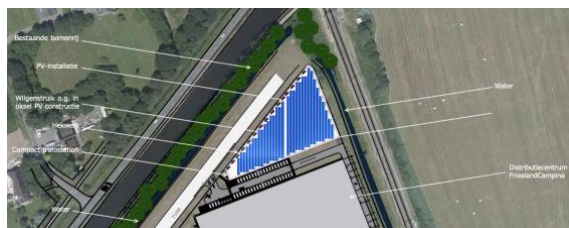

Hierboven is een impressie te zien van het Zonnestroomsysteem op het perceel gelegen aan Mandeveld 12. De Zonnepanelen zijn bevestigd op het perceel door middel van een montagesysteem. De Zonnepanelen zijn geïnstalleerd in oost-west opstelling. In totaal zijn er 1.026 panelen aangesloten op diverse omvormers. Samen zorgen de omvormers ervoor dat de gelijkstroom op laagspanningsniveau die geproduceerd wordt door de zonnepanelen wordt omgevormd in netconforme wisselstroom. De

omvormers zijn via een onderverdeling aangesloten op de netaansluiting van Zonnepark Mandeveld.

Er is gekozen voor zonnepanelen van het merk Jinko Solar om twee redenen:

1. Omdat voldaan wordt aan alle door ZonnepanelenDelen gestelde kwaliteitseisen zoals een lineaire prestatiegarantie, enkel positieve power tolerantie, IEC 61215 & 61730 certificering en anti-PID.
2. Omdat deze fabrikant door Bloomberg New Energy Finance o.a. in 2023 is geclassificeerd als een TIER 1 leverancier. Van deze classificering kan afgeleid worden dat het product 'bankable' is omdat ten minste 6 non-development banken in de voorgaande 24 maanden hier non-recourse projectfinanciering voor hebben verstrekt van ten minste 1,5 MWP.

Er is gekozen voor TIER 1 omvormers omdat deze onder andere voldoen aan de IEC 62109-1 norm.

#### Productieverwachting

Om een goede inschatting te maken van de verwachte zonnestroomproductie is er een yield assessment rapport opgesteld. Een yield assessment rapport is een onafhankelijke analyse van het zonnestroomsysteem. Bij het opstellen van zo'n rapport worden alle eigenschappen van het zonnestroomsysteem meegenomen: het werkelijke legplan, merk en type zonnepaneel en omvormers, oriëntatie en hellingshoek, energieverliezen, en overige onzekerheden. De uitkomst is een verwachte yield waarmee een prognose gedaan kan worden van de zonnestroomproductie. Voor Zonnepark Mandeveld is een yield assessment rapport opgesteld met behulp van de specialistische PV software PVsyst. Dit resulteert in een verwachte yield van **906 kWh/kWp** en daarmee **525.199 kWh** in het eerste volledige productiejaar.

#### Exploitatie

De inkomsten van de Uitgevende Instelling, Coöperatie Zonnig Duurzaam Opgewekt U.A., bestaan voor dit Zonnestroomsysteem enerzijds uit een vergoeding met een variabel tarief voor de



Zonnestroom van Zonnepark Mandeveld. Hiertoe is een Exploitatieovereenkomst voor een periode van 16 jaar afgesloten. Ten behoeve van de exploitatie van het Zonnestroomsysteem is er een opstalovereenkomst afgesloten met grondeigenaar FLT INV 21 B.V. voor het gebruik van het perceel voor een periode van 15 jaar.

De jaarlijkse direct aan het Zonnestroomsysteem gelieerde exploitatiekosten bestaan onder andere uit onderhouds- en verzekeringskosten, beheerskosten plus de administratiekosten van de Zon Obligaties. Voor meer informatie over de exploitatie inkomsten en kosten, zie Hoofdstuk 7: Financiële analyse.

### **Investing**

De totale investeringsbegroting exclusief btw van het Zonnestroomsysteem bedraagt EUR 410.310,-, onder te verdelen als volgt:

- Ca. 89%: Kosten voor de zonnepanelen, omvormers, draagconstructie, kabels & toebehoren inclusief aansluiting op het net, trafo's en projectrechten. Turn-key (op)geleverd.
- Ca. 4%: Voorbereidingskosten voor onder andere het grondonderzoek, opstellen van contracten en ontwikkelen van het project.
- Ca. 8%: Transactiekosten voor het verkrijgen van de Obligatielening en juridische kosten voor het oprichten van de vennootschap.

Bovenstaande percentages zijn afgerond op hele procentpunten. Hierdoor kan het zijn dat de som van de percentages niet precies op 100% uitkomt.

## 4. Samenvatting van de Aanbieding

### De Aanbieding

De voornaamste kenmerken van de aangeboden Zon Obligatielening zijn als volgt:

- De omvang van de financiering door middel van Zon Obligaties voor Zonnepark Mandeveld bedraagt **EUR 335.000,-** (13.400 Zon Obligaties).
- De nominale waarde en uitgifteprijs per Zon Obligatie (een **Zon Obligatie**) bedraagt EUR 25,00 (vijfentwintig euro).
- Deelname is mogelijk vanaf EUR 25,00 tot een maximum van EUR 80.000,00.
- Ter zake van de Aanbieding worden **géén** emissiekosten berekend.
- De in dit Informatie Memorandum besproken Zon Obligatielening vangt aan op de datum van uitgifte van de Zon Obligaties (verwacht 31 oktober 2023) en eindigt, behoudens in het geval van vervroegde aflossing ter discretie van de Uitgevende Instelling, conform artikel 6 van de Obligatievoorwaarden, op 30 oktober 2037 (een **looptijd van 14 jaar**).
- De **Renteperiode** bedraagt 12 maanden en vangt aan op 31 oktober 2023 t/m 30 oktober van elk opvolgend jaar. De ZonneRente over de eerste Renteperiode, welke aanvangt op 31 oktober 2023, is betaalbaar op 20 november 2024<sup>1</sup>. De ZonneRente over de overige Renteperiodes is betaalbaar op 20 november<sup>1</sup> na afloop van een Renteperiode.
- De variabele rentecoupon (de **ZonneRente**) per Zon Obligatie gedurende de Renteperiode wordt vastgesteld op basis van een variabele Stroomprijs maal **1/56.430<sup>ste</sup>** van de totale hoeveelheid geproduceerde zonnestroom tijdens de Renteperiode. De factor **1/56.430** is gebaseerd op een totaal van 1.026 zonnepanelen en 55 ZonneDelen per zonnepaneel. Hierbij wordt de energieproductie jaarlijks vastgesteld op basis van de productiedata zoals geregistreerd door de CEMM Pro datalogger, welke is gekoppeld aan een gecertificeerde bruto-productiemeter. Deze energieproductie zal online beschikbaar worden gemaakt door de Uitgevende Instelling. De Stroomprijs per Renteperiode is variabel.
- De variabele rentecoupon (de ZonneRente) kan in enige Renteperiode nooit meer bedragen dan EUR 0,99 per Zon Obligatie (de CAP) en nooit minder bedragen dan EUR 0,66 per Zon Obligatie (de FLOOR). Dit komt neer op een rendement (IRR) van 6,5% CAP en 4,5% Floor.
- De Zon Obligaties vormen directe en onvoorwaardelijke verplichtingen van de Uitgevende Instelling jegens een Obligatiehouder die onderling gelijk in rang zijn zonder enig verschil in preferentie.
- De Zon Obligaties zijn **achtergesteld** aan de natuurlijke preferente crediteuren van de Uitgevende Instelling zoals bijvoorbeeld de belastingdienst.
- De Zon Obligaties zijn beperkt overdraagbaar, want er gelden overdrachtsbeperkingen met betrekking tot de Zon Obligaties. De Zon Obligaties zijn slechts overdraagbaar wanneer gebruik wordt gemaakt van het daartoe bestemde model Overdrachtsakte en met instemming van de Uitgevende Instelling. Zie voor de risico's met betrekking tot deze beperkte overdraagbaarheid ook Hoofdstuk 6.
- In geval van faillissement van de Uitgevende Instelling kunnen de Zon Obligatiehouders pas worden terugbetaald indien er nog gelden resteren nadat de schuld aan de (wettelijk) preferente crediteuren is voldaan.
- Indien betalingen aan Zon Obligatiehouders om bovengenoemde reden worden opgeschort, zullen de opgeschorte bedragen worden bijgeschreven op het op enig moment openstaande bedrag van de Hoofdsom en zal de betreffende Uitgevende Instelling alsnog trachten op een later moment, aan haar verplichtingen aan Zon Obligatiehouders te voldoen.
- Het vorderingsrecht van de Zon Obligatiehouder op betaling van de rente en/of het restant van de Hoofdsom van de Zon Obligaties door de Uitgevende Instelling zal niet verjaren.

---

<sup>1</sup> Indien in enig jaar deze datum niet een dag is waarop banken in Nederland open plegen te zijn, geldt in plaats hiervan de eerstvolgende dag waarop banken open plegen te zijn.

- Behoudens de mogelijkheid tot vervroegde aflossing ter discretie van de Uitgevende Instelling in uitzonderlijke omstandigheden (zoals gespecificeerd in artikel 6 van de Obligatievoorwaarden) vindt terugbetaling van de Hoofdsom van de Zon Obligaties plaats volgens een lineair aflossingsschema;
- De **aflossing** van de Zon Obligaties geschiedt jaarlijks volgens een lineair aflossingsschema waarbij de eerste aflossing plaatsvindt op 20 november 2024 en de laatste aflossing uiterlijk 21 dagen na 30 oktober 2037.
- Ter zekerheid voor de nakoming van de betalingsverplichtingen onder de Zon Obligatielening worden pandrechten in 1<sup>e</sup> rang op het Zonnestroomsysteem en de bijbehorende projectcontracten van de Uitgevende Instelling gevestigd.
- De Zon Obligaties worden beheerst door Nederlands recht en zijn onderworpen aan de voorwaarden zoals opgenomen in Bijlage 7 - Obligatievoorwaarden.

### ZonneRente & Rendement

Vergelijkbaar met een zonnepaneel op uw eigen dak wordt het rendement van uw Zon Obligatie deels bepaald door de hoeveelheid opgewekte zonnestroom. De jaarlijkse ZonneRente per Zon Obligatie wordt als volgt vastgesteld:

Jaarlijkse ZonneRente per Zon Obligatie = Productie in bijbehorende Renteperiode per Zon Obligatie x Stroomprijs tijdens deze Renteperiode:

- **Productie:** per Zonnepaneel wordt ieder jaar op basis van de productiegegevens vastgesteld hoeveel zonnestroom deze heeft opgewekt. Deze Productie per zonnepaneel is het rekenkundig gemiddelde van de totale productie in het jaar van de Renteperiode. De productie per zonnepaneel bestaat derhalve uit 1/1.026<sup>e</sup> deel van de totale jaarlijkse productie. De productie per Zon Obligatie bedraagt 1/55<sup>e</sup> van de productie per zonnepaneel, dat is daarmee dus **1/56.430<sup>ste</sup>** van de totale opgewekte zonnestroom per Renteperiode.
- **Stroomprijs:** Dit is een jaarlijks **variabel** tarief wat de som is van (a) een vaste opslag van EUR 5,88/MWh en (b) het variabele Markttarief. Dit Markttarief zal aan het begin van iedere Renteperiode worden vastgesteld aan de hand van de ICE Endex, op basis van de Endex 12-0-12 (base,

end of day) formule voor de bij deze Renteperiode behorende periode. Deze prijs zal jaarlijks beschikbaar worden gemaakt door de Uitgevende Instelling.

- **Cap en Floor:** In verband met grotendeels vaste exploitatie inkomsten kan de ZonneRente in enige Renteperiode nooit meer bedragen dan EUR 0,99 per Zon Obligatie (de CAP) wat neerkomt op een rendement (o.b.v. IRR) van 6,5%. Eerlijkheidshalve is er ook een Floor van toepassing. De ZonneRente kan in enige Renteperiode nooit minder bedragen dan EUR 0,66 per Zon Obligatie (de FLOOR) wat neerkomt op een rendement (o.b.v. IRR) van 4,5%. Indien op enig moment de CAP of de FLOOR waarde van toepassing is, dan zal de hieruit voortvloeiende ZonneRente worden vastgesteld door de Productie voor de Renteperiode zodanig bij te stellen dat, gegeven de voor de Renteperiode van toepassing zijnde Stroomprijs, het CAP of FLOOR bedrag tot stand komt. In andere woorden, wanneer de ZonneRente lager is dan de Floor zal deze worden gelijkgesteld aan de Floor en indien de ZonneRente hoger is dan de CAP zal deze worden gelijkgesteld aan de CAP.

### Voorbeeldberekening ZonneRente

Hieronder volgt een voorbeeldberekening van de ZonneRente. Dit voorbeeld is fictief en slechts bedoeld ter illustratie. Alle genoemde bedragen zijn fictief. Aan het voorbeeld kunnen derhalve geen rechten of verwachtingen worden ontleend.

Stel dat in een bepaald ZonneRente jaar Zonnepark Mandeveld een totale energieopbrengst heeft van 515.000 kWh. De productie per Zon Obligatie is voor dit project 1/56.430<sup>ste</sup> van de totale opgewekte zonnestroom per Renteperiode. In dit voorbeeld is dat dus:

$$1 / 56.430 \times 515.000 = 9,13$$

Het Markttarief voor hetzelfde ZonneRente jaar bedraagt in ons voorbeeld 0,0860 per kWh. Vermeerderd met een vaste opslag van 0,0059 per kWh zorgt dit voor een Stroomprijs van 0,0919 per kWh.

De ZonneRente kan nu worden berekend door de zonnestroom per Zon Obligatie te vermenigvuldigen met de Stroomprijs. In dit voorbeeld is dat 9,13 x 0,0919 = 0,8385. De ZonneRente is voor dit fictieve ZonneRente jaar dus 0,8385 per Zon Obligatie.

### Prognose ZonneRente

Hieronder volgt een prognose van de verwachte opbrengst van een Zon Obligatie over de gehele looptijd. De berekening van de verwachte opbrengst per Zon Obligatie is gebaseerd op de volgende aannames:

- **Looptijd:** de looptijd van een Zon Obligatie is 14 jaar vanaf de datum van uitgifte van de Zon Obligatie, verwacht op 31 oktober 2023 en derhalve tot 30 oktober 2037.
- **Productie:** op basis van de te verwachten jaarlijkse zonne-instraling en de te verwachten verliezen in de kabels en de omvormers is de verwachte productie 906 kWh/kWp. Dit is omgerekend 511,9 kWh per zonnepaneel in het eerste volledige productiejaar. Vervolgens corrigeren we deze productie met een jaarlijkse degradatie factor van het zonnepaneel van 0,30% per jaar om tot een gemiddelde productie van 501,3 kWh per zonnepaneel, per jaar, over een periode van 14 jaar te komen. De Productie per Zon Obligatie is 1/55<sup>e</sup> hiervan, zijnde 9,1 kWh.
- **Stroomprijs:** Dit is een jaarlijks **variabel** tarief wat de som is van (a) een vaste opslag van EUR 5,88/MWh en (b) het variabele Markttarief. Omdat we op dit moment het van toepassing zijnde Markttarief nog niet kunnen bepalen (dit kan pas op de Uitgiftedatum) gebruiken we bij deze berekening een tarief wat is vastgesteld op basis van de gemiddelde prognose van de energieprijzen gedurende de looptijd van de Zon Obligatielening. De Stroomprijs inclusief de vaste opslag wordt daarmee verondersteld 9,16 cent per kWh te zijn (om precies te zijn EUR 91,61/MWh).
- De netto-opbrengst van één (1) Zon Obligatie, met een opbrengst overeenkomstig aan 1/55<sup>e</sup> zonnepaneel, is op basis hiervan:

Nominale waarde	- EUR 25,00
ZonneRente 14 jaar	+ EUR 11,53
Terugbetaling Inleg	+ EUR 25,00
<b>Totaal</b>	<b>+ EUR 11,53 (IRR 5,5%)</b>

Afhankelijk van de aannames over de ontwikkeling van de productie (789 kWh/kWp <> 989 kWh/kWp) kan het rendement op basis van bovenstaande aannames als volgt variëren:

		Productie zonnestroom				
		789	839	889	939	989
Ontwikkelen stroomprijs	-3,0%	4,6%	4,7%	4,9%	5,0%	5,3%
	-2,5%	4,6%	4,7%	4,9%	5,1%	5,4%
	-2,0%	4,6%	4,8%	5,0%	5,2%	5,5%
	-1,5%	4,7%	4,9%	5,1%	5,4%	5,6%
	0,0%	5,0%	5,2%	<b>5,5%</b>	5,8%	6,1%
	1,5%	5,4%	5,6%	5,9%	6,2%	6,3%
	2,0%	5,5%	5,8%	6,0%	6,2%	6,3%
	2,5%	5,6%	5,9%	6,1%	6,3%	6,4%
	3,0%	5,7%	6,0%	6,1%	6,3%	6,4%

TABEL 1: RENDEMENTSVERWACHTINGEN VIA ZONNEPANELENDELEN.NL

De effectieve ZonneRente over de volledige looptijd wordt berekend aan de hand van de 'Internal Rate of Return' (IRR). De IRR is het te verwachten rendement op een investering, waarbij rekening wordt gehouden met de hoogte en het moment van de kasstromen voor opbrengsten en uitgaven (verdiscontering) ten aanzien van de investering. Hierbij wordt ervan uitgegaan dat over de uit te keren som een vergelijkbaar rendement behaald kan worden gedurende de looptijd van de investering. **Het effectieve rendement in het uitgangsscenario, uitgedrukt als de IRR, bedraagt 5,5%.**

De jaarlijkse ZonneRente kan ook worden uitgedrukt als een percentage t.o.v. de uitstaande Hoofdsom gedurende het jaar waarover de ZonneRente is ontvangen. Omdat jaarlijks 1/14<sup>e</sup> van de Hoofdsom wordt afgelost, en gedurende de looptijd rekening wordt gehouden met degradatie van de zonnepanelen, verandert het ZonneRente percentage gedurende de looptijd als volgt:

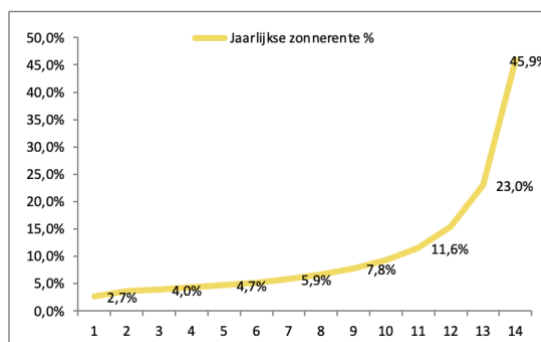

#### Voordeel voor klanten van Greenchoice

ZonnepanelenDelen heeft met Greenchoice afgesproken dat Greenchoice jaarlijks de ZonneRente uitkeert aan Zon Obligatiehouders die tijdens de renteperiode en ten tijde van de uitbetaling geregistreerd staan als klant van Greenchoice.

Klanten van Greenchoice ontvangen hun ZonneRente in de vorm van een korting op hun energierekening. Deze korting is gebaseerd op de door hun Zon

Obligatie opgewekte hoeveelheid zonnestroom en het tarief inclusief een opslag van 21% (deze is momenteel gelijk aan het huidige btw-percentages) dat de Zon Obligatiehouder bij Greenchoice heeft op het moment van verrekening. Het rendement is daarmee extra aantrekkelijk als je overstapt naar Greenchoice via het Zoncontract van ZonnepanelenDelen.<sup>2</sup>

### Prognose ZonneRente Greenchoice klanten

Hieronder volgt een prognose van de verwachte opbrengst van een Zon Obligatie voor Zon Obligatiehouders die tevens een leveringsovereenkomst hebben met **Greenchoice**. In navolging op de eerdergenoemde aannames is in deze prognose uitgegaan van een klant die bij Greenchoice '100% Zon uit Nederland' afneemt. Daarbij is gerekend met een Piek/Dal verhouding van 55% voor productie van zonne-energie in het hoog tarief, en 45% in het laag tarief.

De netto-opbrengst van één (1) Zon Obligatie, met een opbrengst overeenkomstig aan 1/55<sup>e</sup> zonnepaneel, is op basis hiervan:

Nominale waarde	- EUR 25,00
Voordeel 14 jaar	+ EUR 12,70
Terugbetaling Inleg	+ EUR 25,00
<b>Totaal</b>	<b>+ EUR 12,70 (IRR 6,0%)</b>

Afhankelijk van de aannames over de ontwikkeling van de productiefactor (789 kWh/kWp <> 989 kWh/kWp) kan het rendement op basis van bovenstaande aannames als volgt variëren:

Ontwikkelingen stroomprijs	Productie zonnestroom				
	789	839	889	939	989
-3,0%	4,9%	5,0%	5,2%	5,4%	5,7%
-2,5%	5,0%	5,1%	5,3%	5,5%	5,8%
-2,0%	5,0%	5,2%	5,4%	5,7%	5,9%
-1,5%	5,1%	5,3%	5,5%	5,8%	6,1%
0,0%	5,4%	5,7%	<b>6,0%</b>	6,3%	6,6%
1,5%	5,9%	6,2%	6,5%	6,8%	6,9%
2,0%	6,0%	6,4%	6,6%	6,8%	7,0%
2,5%	6,2%	6,5%	6,7%	6,9%	7,0%
3,0%	6,3%	6,6%	6,8%	6,9%	7,0%

TABEL 2: RENDEMENTSVERWACHTINGEN VOOR KLANTEN van GREENCHOICE

De effectieve ZonneRente over de volledige looptijd wordt berekend aan de hand van de IRR. Op deze manier wordt het rentepercentage vastgesteld dat overeenkomstig is met een lening die gelijke

kasstromen heeft. **Het effectieve rendement in het uitgangsscenario, uitgedrukt als de IRR, bedraagt 6,0%.**

Ook voor klanten van Greenchoice kan de jaarlijkse ZonneRente inclusief opslag worden uitgedrukt als een percentage ten opzichte van de uitstaande Hoofdsom gedurende het jaar waarover de ZonneRente is ontvangen:

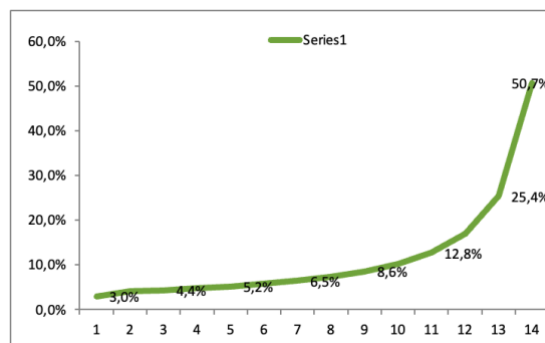

Hoewel het rendement op de investering voor een klant van Greenchoice hoger is, is de Uitgevende Instelling niet bekend met de tarieven voor levering en de overige voorwaarden van Greenchoice. Het is aan de Zon Obligatiehouder zelf om te beoordelen of een leveringsovereenkomst met Greenchoice in zijn of haar specifieke geval gunstig is.

Een uitgebreide berekening van de beschreven prognose van het rendement is terug te vinden in het kasstroomoverzicht in **Bijlage 4**.

### Samenvatting van de betrokken Partijen

Coöperatie Zonnig Duurzaam Opgewekt U.A. koopt een zonne-energie-installatie van **B&W Energy GmbH & Co.KG**. De stroom wordt voor een periode van 16 jaar op basis van een exploitatieovereenkomst afgenomen door een grote Nederlandse partij waarvan de Waarschijnlijkheid van wanbetaling (Probability of default) 0,20% bedraagt (Graydon Creditsafe). Tevens heeft Coöperatie Zonnig Duurzaam Opgewekt U.A. een opstalovereenkomst afgesloten met grondeigenaar FLT INV 21 B.V. voor het gebruik van het perceel voor een periode van 15 jaar.

De financiering is als volgt samengesteld:

afgenomen, wordt over dit meervolume de 'normale' zonnereente uitgekeerd, thans € 9,16/kWh

<sup>2</sup> De verrekening vindt plaats over het afgenomen volume door de Zon Obligatiehouder bij Greenchoice. Indien de Zon Obligatiehouder meer zonnestroom heeft opgewekt dan

1. De uitgifte van een Zon Obligatielening waarbij Coöperatie Zonnig Duurzaam Opgewekt U.A. wordt ondersteund door ZonnepanelenDelen
2. B.V. die via de Trustee Stichting Zonnedelaers de Zon Obligatiehouders vertegenwoordigt. Storting van eigen vermogen door de aandeelhouders van Coöperatie Zonnig Duurzaam Opgewekt U.A.

## 5. Uitgevende instelling & betrokken partijen

Dit hoofdstuk beschrijft de Uitgevende Instelling en de verschillende partijen die betrokken zijn bij de ontwikkeling, realisatie en exploitatie van Zonnepark Mandeveld.

### **Uitgevende instelling**

Coöperatie Zonnig Duurzaam Opgewekt U.A. is gevestigd aan de Plantage Middenlaan 2C in Amsterdam. Zij is de Uitgevende Instelling van de Zon Obligaties en is juridisch en economisch gerechtigde van de zonnepanelen, omvormers, bijbehorende kabels en montagemateriaal, alsmede van alle andere vermogensbestanddelen van het Zonnestroomsysteem. De Kerngegevens van de Uitgevende Instelling zijn als volgt:

Rechtsvorm	coöperatie met uitgesloten aansprakelijkheid
KvK-registratie	82839069
Toepasselijk recht	Nederlands recht
Adres	Plantage Middenlaan 2C
Plaats	1018DD, Amsterdam
E-mail	info@greenipp.com
Website	<a href="https://www.greenipp.com/">https://www.greenipp.com/</a>

De Uitgevende Instelling is speciaal opgericht ten behoeve van de aanschaf, bouw en exploitatie van het Zonnestroomsysteem.

Het dagelijks bestuur en operationele beheer van de Uitgevende Instelling wordt gevormd door GreenIPP B.V. op basis van een managementovereenkomst. De Uitgevende Instelling heeft geen personeel in dienst. De statuten van de Uitgevende Instelling zijn aangehecht in Bijlage 6.

### **Aan financiering gerelateerde partijen**

Hieronder volgt een overzicht van de aan financiering gerelateerde partijen.

#### **ZonnepanelenDelen en Stichting Zonnedelers**

ZonnepanelenDelen B.V. beheert een investeringsplatform voor zonne-energieprojecten. Op dit platform kunnen ondernemers op het gebied van zonne-energie obligaties aanbieden voor de financiering van zonnestroomsystemen of activiteiten gerelateerd aan zonne-energie. De Uitgevende Instelling biedt de ZonneDelen aan het platform van

ZonnepanelenDelen B.V. Naast dat Coöperatie Zonnig Duurzaam Opgewekt U.A. gebruik maakt van het platform maakt zij gebruik van financiële & administratieve diensten van ZonnepanelenDelen B.V. Onder administratie van de Zon Obligaties wordt in ieder geval verstaan:

- het bijhouden en bijwerken van een register (met (persoons)gegevens) van de obligatiehouders;
- het bijhouden en vastleggen van de ZonneRente en de geproduceerde zonne-energie.

ZonnepanelenDelen B.V. verzorgt in opdracht van Coöperatie Zonnig Duurzaam Opgewekt U.A. naast de administratie van de Zon Obligaties de jaarlijkse betaling van de ZonneRente.

Met betrekking tot de diensten die ZonnepanelenDelen B.V. aan Coöperatie Zonnig Duurzaam Opgewekt U.A. verleent wordt een serviceovereenkomst afgesloten. Op basis van de serviceovereenkomst verbindt ZonnepanelenDelen B.V. zich om de administratieve diensten uit te voeren en het platform ter beschikking te stellen en ervoor te zorgen dat de Uitgevende Instelling toegang heeft tot relevante informatie. Deze serviceovereenkomst wordt aangegaan op de uitgiftedatum van de Zon Obligaties voor een periode die verstrijkt 1 maand na de 30 oktober 2037.

ZonnepanelenDelen B.V. ontvangt voor de diensten en het beschikbaar stellen van het platform een jaarlijkse vergoeding, plus transactiekosten met betrekking tot uitbetaling van ZonneRente en aflossingen. Voor betalingen wordt gebruik gemaakt van een professionele betaaldienstverlener.

Stichting Zonnedelers treedt op als behartiger van de belangen van de houders van Zon Obligaties. ZonnepanelenDelen B.V. is de bestuurder van Stichting Zonnedelers.

Het doel van Stichting Zonnedelers is: (a) het naar eigen inzicht behartigen van de belangen van de houders van Zon Obligaties, (b) het uitoefenen van alle aan de Zon Obligaties verbonden rechten, (waaronder het uitoefenen van stemrechten indien van toepassing), in het belang van de houders van de Zon

Obligaties, (c) het beheren en administreren van de Zon Obligaties, (d) het verkrijgen, houden, beheren, afstand doen van, opzeggen en uitwinnen van zekerheidsrechten ten behoeve van de houders van Zon Obligaties en (e) het verrichten van al hetgeen met het vorenstaande verband houdt of daartoe bevorderlijk kan zijn (zie Bijlage 5).

Houders van Zon Obligaties verschaffen aan Stichting Zonnedelaars een volmacht om in overeenstemming met het bepaalde in de Obligatievoorwaarden namens de houders van Zon Obligaties te handelen. Stichting Zonnedelaars zal ook zekerheidsrechten (pandrechten op roerende zaken en vorderingen) verkrijgen die zij zal uitoefenen en uitwinnen ten behoeve van de houders van Zon Obligaties.

#### **Overige aan exploitatie gerelateerde partijen**

Grondeigenaar: FLT INV 21 B.V. is eigenaar van het perceel en stelt dit beschikbaar. Dit is vastgelegd in een opstalovereenkomst. Enkele relevante kenmerken van deze overeenkomst zijn:

- Duur. De overeenkomst is voor een onafgebroken periode van 15 jaar, gerekend vanaf startdatum van de installatie van de zonnepanelen.
- In het geval van tussentijdse de- en hermontage van de zonnepanelen als gevolg van verbouwing, onderhoud en/of sloop van het Gebouw zijn de hieruit voortvloeiende kosten voor rekening van de grondeigenaar.

Afnemer energie: De opgewekte zonnestroom zal direct afgenomen worden op basis van een Exploitatieovereenkomst. Enkele relevante kenmerken van deze overeenkomst zijn:

- Duur. De overeenkomst is voor een periode van 16 jaar.
- Tarief. De vergoeding per geleverde kWh zonnestroom onder de Exploitatieovereenkomst is variabel en gebaseerd op het werkelijke effectieve energieprijzen, welke worden vastgesteld door de EPEX.
- Wanbetaling. De stroom wordt afgenomen door een grote Nederlandse partij waarvan de Waarschijnlijkheid van wanbetaling (Probability of default) 0,20% bedraagt (Graydon Creditsafe).

Installateur: B&W Energy GmbH & Co.KG levert en installeert het Zonnestroomsysteem. Daarnaast zorgt zij voor het jaarlijkse onderhoud. De volgende garanties zijn van toepassing:

- 24 maanden systeemgarantie. Bij niet juiste werking van de verschillende componenten die onder de garantie vallen zal B&W Energy GmbH & Co.KG dit verhelpen, normaal gesproken met inbegrip van vervangings- en verplaatskosten.
- Performance Ratio (PR) Garantie van 82,0%.
- In aanvulling hierop zijn de garanties van de producenten op de individuele componenten van toepassing, zijnde 12 jaar productgarantie en 30 jaar vermogensgarantie op de zonnepanelen, 5 jaar productgarantie op de omvormers en 10 jaar productgarantie op de onderconstructie.

Er wordt tevens een serviceovereenkomst afgesloten met B&W Energy GmbH & Co.KG. Deze overeenkomst voorziet in het preventief en correctief onderhoud en noodzakelijke reparatie voor een duur van 2 jaar na oplevering. Deze overeenkomst voorziet erin dat er jaarlijks een inspectie wordt uitgevoerd inclusief verslaglegging en dat de zonnepanelen op basis van 'Spot Cleaning' worden gereinigd indien dit door de onderhoudspartij noodzakelijk wordt geacht voor het realiseren van het overeengekomen rendement (de Performance Ratio).

Verzekeraars: Gedurende de exploitatieperiode draagt de Uitgevende Instelling er zorg voor dat de zonnepanelen verzekerd zijn tegen onheil van binnen en buiten. Hiertoe zal zij een verzekering afsluiten bij een marktconforme verzekeraar. Enkele relevante kenmerken van deze verzekering zijn:

- Materiële schade: verzekerd is een plotselinge en onvoorziene beschadiging van het Zonnestroomsysteem door een van buitenkomend onheil alsmede verlies van de verzekerde zaak als gevolg van diefstal, mits ontstaan in de verzekeringstermijn. De maximale dekking betreft de vervangingswaarde van het Zonnestroomsysteem, met een maximum van EUR 1.000.000,-.
- Eigen gebrek: verzekerd is ook eigen gebrek schade (schade veroorzaakt door de aard of een gebrek van de verzekerde zaak zelf). Maximale dekking bedraagt ook hier EUR 1.000.000,-.



- Productieverlies uit hoofde van bovengenoemde beschadigingen is gedekt tot een maximum van 26 weken;
- Het eigen risico bedraagt EUR 2.500,-;
- Schade als gevolg van Atoomkernreacties, terrorisme en kwaadwillige besmetting, oorlog, opzet, experimenten en beproevingen, esthetische gebreken, kosten voor revisie, veranderingen en verbeteringen, slijtage, corrosie en oxidatie en degeneratie van de zonnepanelen is niet verzekerd.

Ter aanvulling op de verzekering tegen onheil van binnen en buiten draagt de Uitgevende Instelling er

ook zorg voor dat zij in het bezit is van een aansprakelijkheidsverzekering. Ook hiertoe zal een verzekering worden afgesloten bij een marktconform verzekeraar. Enkele relevante kenmerken van deze verzekering zijn:

- Maximale dekking per aanspraak per project van EUR 1.000.000,-;
- Maximale dekking per verzekeringsjaar per project van EUR 2.500.000,-;
- Schade aan de opstal veroorzaakt door de PV-installatie is verzekerd onder deze polis;
- Het eigen risico bedraagt EUR 2.500,- ;

## 6. Risico's

*In dit hoofdstuk worden de risico's beschreven tijdens de bouw- en exploitatiefase. In beginsel zijn de rente en aflossingsverplichtingen gedekt uit de kasstromen van de door de Uitgevende Instelling in eigendom zijnde zonnepanelen. Er zijn echter risico's van de contractpartijen en overige risico's als gevolg waarvan de (terug)betaling door de Uitgevende Instelling van de ZonneRente en/of de Hoofdsom van de Zon Obligaties niet of niet geheel kan worden voldaan.*

*Wij kunnen niet alle risico's benoemen die horen bij de aanschaf van één of meer Zon Obligaties. Deze kunnen wij ook niet allemaal voorspellen. Hieronder leggen wij u de belangrijke risico's uit die samenhangen met de exploitatie en de beoogde aanschaf van de 1.026 zonnepanelen en het investeren in het Project.*

### **Algemene risico's**

Samenloop. Een belangrijk risico is gelegen in de samenloop van verschillende risicofactoren, dus wanneer verschillende risicofactoren tegelijkertijd optreden. Een dergelijke samenloop kan leiden tot een situatie waarbij de resterende risico's voor de houders van Zon Obligaties significant zijn, hetgeen gevolgen kan hebben voor de betaling van de verwachte ZonneRente en/of de aflossing van de Zon Obligaties.

Beperkt eigen vermogen. De Uitgevende Instelling is speciaal opgericht ten behoeve van de financiering en exploitatie van het Project. De Uitgevende Instelling haar eigen vermogen is beperkt ten opzichte van het vreemd vermogen. Dit betekent dat de buffer aan eigen vermogen klein is waardoor bij tegenvallende resultaten de uitgevende instelling relatief snel niet meer aan haar verplichtingen op de obligaties zal kunnen voldoen.

### **Risico's tijdens bouw**

Tijdsoverschrijding. De installateur B&W Energy GmbH & Co.KG heeft aangegeven meerdere weken nodig te hebben voor de levering en installatie van de zonnepanelen. Oplevering staat derhalve gepland 22 maart 2024. Met deze planning is ook gerekend in de rendementsverwachting. Het risico bestaat echter dat deze periode wordt overschreden waardoor de hoeveelheid geproduceerde zonne-energie per Zon Obligatie in de eerste renteperiode lager is dan

verwacht waardoor uw rendement lager kan uitkomen dan wordt verwacht.

Kostenoverschrijding. De hoofdaannemer zal de zonnepanelen op basis van een fixed-price-turn-key contract opleveren. De hoofdaannemer is betrokken geweest bij het voorbereidingstraject van dit project én bij de eerdere verbouwing van het Gebouw. Tevens wordt opgemerkt dat er specifieke betaalaafspraken zijn gemaakt waarbij de betalingen zijn gekoppeld aan de geleverde werkzaamheden en/of materialen.

Het risico bestaat echter dat er (i) interpretatie verschillen ontstaan met betrekking tot de scope van de uit te voeren werkzaamheden of dat de aannemer onvoorzien (bijvoorbeeld uit hoofde van een faillissement) niet aan zijn verplichtingen kan/wil voldoen. Beide situaties kunnen resulteren in een kostenoverschrijding waarbij de Uitgevende Instelling haar eigen middelen dient aan te wenden ter compensatie. Indien deze middelen niet voorhanden zijn bestaat de mogelijkheid dat het voor Coöperatie Zonnig Duurzaam Opgewekt U.A. niet mogelijk is de (volledige) hoofdsom (tijdig) aan de Zon Obligatiehouder te betalen.

Calamiteiten. In het ongelukkige en thans niet voorziene geval kan het voorkomen dat er gedurende de bouwfase schade aan de ondergrond ontstaat door oorzaken van buitenaf en/of door nalatigheid van de hoofdaannemer of zijn onderaannemer(s). In dat geval is het mogelijk dat de bouwfase langer duurt dan verwacht en/of delen van de zonne-energieinstallatie vervangen dienen te worden. De installateur zal zorgdragen voor een CAR-verzekering welke de hieruit voortvloeiende kosten zou moeten dekken.

### **Risico's tijdens exploitatie**

Curtailement. Om het elektriciteitsnet efficiënter te benutten is curtailement geïntroduceerd. Hierdoor kan de netbeheerder aan producenten van duurzame energie, zoals de Uitgevende Instelling, vragen om hun zonnestroomsysteem tijdelijk volledig of gedeeltelijk uit te zetten. Bijvoorbeeld op hele zonnige of winderige dagen. In de praktijk gebeurt dit slechts enkele keren per jaar. Door ontwikkelingen in het elektriciteitsnet kan dit in de toekomst vaker of juist minder vaak voorkomen. In deze gevallen zal er minder zonnestroom worden opgewekt waardoor er

minder inkomsten zijn. Dit kan een negatief effect hebben op de hoogte van de ZonneRente en de mogelijkheid voor de Uitgevende Instelling om volledig aan de terugbetaalverplichting onder de Zon Obligatielening te kunnen voldoen.

Technische gebreken. Het rendement op uw Zon Obligatie (de ZonneRente) is variabel. Deze hangt onder andere af van de hoeveelheid geproduceerde zonne-energie. Het risico bestaat dat het Zonnestroomsysteem niet naar behoren functioneert. In dat geval zal er minder zonnestroom worden opgewekt waardoor er minder inkomsten zijn en/of er extra kosten gemaakt moeten worden voor het herstel van het defect. Dit kan een negatief effect hebben op de hoogte van de ZonneRente en de mogelijkheid voor de Uitgevende Instelling om volledig aan de terugbetaalverplichting onder de Zon Obligatielening te kunnen voldoen.

Calamiteiten. Het risico bestaat dat zich schade aan het Zonnestroomsysteem voordoet door oorzaken van buitenaf. Voor het herstel van de installatie is het Zonnestroomsysteem in deze situatie verzekerd tegen schade door dergelijke oorzaken van buitenaf zoals bijvoorbeeld brand, en normale natuurkrachten zoals wind, storm, hagel, sneeuwdruk en bevroering, blikseminslag.

Indien deze situatie zich voordoet is het mogelijk dat er gedurende kortere of langere tijd geen zonnestroom kan worden opgewekt totdat de installatie is hersteld. Het Zonnestroomsysteem is verzekerd voor een maximale periode van 26 weken tegen dit opbrengstverlies. In het geval er geen of minder zonnestroom kan worden opgewekt of indien het opbrengstverlies onvoldoende wordt gedekt zullen er minder inkomsten zijn en/of dienen er mogelijk extra kosten gemaakt moeten worden voor het herstel van het Zonnestroomsysteem. Dit kan een negatief effect hebben op de hoogte van de ZonneRente en zorgt mogelijk voor verminderde inkomsten van de Uitgevende Instelling wat een negatief effect kan hebben op de mogelijkheid van de Uitgevende Instelling om volledig aan de rentebetalingen of de terugbetaalverplichting onder de Zon Obligatielening te kunnen voldoen.

Verzekeringen en onverzekerbare risico's. Voor de operationele fase van het Zonnestroomsysteem is een aantal verzekeringen afgesloten. Niet alle risico's met

betrekking tot het Zonnestroomsysteem zijn echter verzekeraar. Zo zijn bijvoorbeeld natuurrampen, terroristische aanslagen en oorlogen niet verzekeraar. Daarnaast kan het voorkomen dat verzekeringen geen of geen volledige dekking bieden voor specifieke risico's. Bovendien kunnen ontwikkelingen op de verzekeringsmarkt leiden tot hogere verzekeringspremies. Voorgaande kan negatief van invloed zijn op de financiële positie van de Uitgevende Instelling (bijvoorbeeld omdat schade aan het Zonnestroomsysteem of eventueel opbrengstverlies niet (volledig) wordt uitbetaald), waardoor zij mogelijk niet volledig of niet tijdig de aflossing van de Zon Obligaties aan de houders van Zon Obligaties kan betalen.

#### **Risico's van contractpartijen**

Risico van Wanbetaling en/of faillissement van de eigenaar van het perceel. Bij faillissement van FLT INV 21 B.V. blijft het recht om op de grond het Zonnestroomsysteem te mogen exploiteren in stand. Dit is vastgelegd in de opstalovereenkomst en de akte van opstalrecht. In de opstalovereenkomst, met de eigenaar van het perceel gelegen aan de Mandeveld 12 (FLT INV 21 B.V.), is overeengekomen dat het Zonnestroomsysteem gedurende een onafgebroken periode van minimaal 15 jaar geëxploiteerd mag worden. Van de overeenkomst wordt een akte ingeschreven in het kadaster, waardoor de exploitatie ook doorgang kan vinden bij een faillissement van de gebouweigenaar.

Risico van Wanbetaling en/of faillissement van de afnemer van de opgewekte stroom. Voor de opgewekte zonnestroom wordt een periodieke vergoeding ontvangen. In het onvoorziene geval dat deze afnemer failliet gaat, zal er gezocht moeten worden naar een andere afnemer. Het kan zijn dat hierdoor een andere prijsstructuur voor de inkomsten ontstaat waardoor de inkomsten van de Uitgevende Instelling lager uit kunnen vallen dan verwacht op basis van de huidige Exploitatieovereenkomst of dat het project voortijdig moet worden gestopt. Dit kan ertoe leiden dat de Uitgevende Instelling niet (volledig) en/of niet tijdig de aflossing van de Zon Obligaties aan de houders van Zon Obligaties kan betalen.

Faillissement bestuurder. In het geval dat de bestuurders gedurende de exploitatie failliet gaat zal er een andere partij gezocht moeten worden die de

taken over zal nemen en het management van het zonne-energieproject verzorgt. Dit heeft geen direct effect op de zonne-installatie zelf. De mogelijkheid bestaat dat kosten hiervoor hoger zullen zijn wat ertoe kan leiden dat het voor de Uitgevende Instelling niet mogelijk is de ZonneRente en de Hoofdsom (tijdig) aan de Zon Obligatiehouder te betalen.

Faillissement leverancier en onderhoudspartij. De mogelijkheid bestaat dat de hoofdaannemer of onderhoudspartij gedurende de looptijd van de Obligatielening niet aan haar verplichtingen voldoet danwel kan voldoen. Indien dit geval zich voordoet, zal een andere partij gevraagd worden deze taken over te nemen. Geprobeerd zal worden om dit onder dezelfde (financiële) condities te laten plaatsvinden. De mogelijkheid bestaat dat de zonnepanelen (tijdelijk) minder stroom opwekken dan verwacht, of dat de kosten van het onderhoud zullen stijgen, hetgeen ertoe kan leiden dat de Uitgevende Instelling onvoldoende geld tot haar beschikking heeft om de ZonneRente op de Obligatielening (tijdig) aan de Zon Obligatiehouder te betalen.

Faillissement andere leveranciers. Voor eventuele andere leveranciers of onderaannemers geldt ook dat in geval van faillissement een andere partij gevraagd wordt de taken van de desbetreffende leverancier of afnemer over te nemen. De mogelijkheid bestaat echter dat de kosten hoger en/of opbrengsten lager zullen zijn, wat ertoe kan leiden dat het voor de Uitgevende Instelling niet mogelijk is de ZonneRente van de Obligatielening (tijdig) aan de Zon Obligatiehouder te betalen.

Contracten en overeenkomsten. De Uitgevende Instelling gaat verschillende contracten en overeenkomsten aan. Ondanks de zorgvuldigheid bij het aangaan van deze overeenkomsten kan er onenigheid ontstaan doordat (bijvoorbeeld) (i) interpretatieverschillen ontstaan of (ii) partijen onvoorzien niet aan hun verplichtingen kunnen/willen voldoen. Afwijkingen in de gemaakte afspraken door niet voorziene omstandigheden kunnen van invloed zijn op het verwachte rendement en de mogelijkheden van de Uitgevende Instelling om aan haar verplichtingen te voldoen.

#### **Risico's verbonden aan de Zon Obligatielening**

Risico van vervroegde aflossing. Er is sprake van het risico op vervroegde aflossing omdat de Uitgevende Instelling mogelijk eerder kan besluiten de Zon Obligaties af te lossen. Dit betekent voor u als belegger dat bij een dergelijke vervroegde aflossing mogelijk minder ZonneRente wordt opgebouwd. De Uitgevende Instelling is mogelijk een boeterente verschuldigd bij een dergelijke vervroegde aflossing.

Beperkte verhandelbaarheid Zon Obligaties. De Zon Obligaties zullen in beginsel niet op enige gereguleerde markt of multilaterale handelsfaciliteit worden genoteerd of verhandeld. De Zon Obligaties zijn slechts overdraagbaar wanneer gebruik wordt gemaakt van het daartoe bestemde model Overdrachtsakte en met instemming van de Uitgevende Instelling.

Tussentijdse verhandeling van een Zon Obligatie kan alleen plaatsvinden als zich zowel een koper als een verkoper heeft gemeld bij de Uitgevende Instelling per e-mail via [info@greenipp.com](mailto:info@greenipp.com). De verhandeling van de Zon Obligatie zal geschieden tegen de nominale waarde, of een waarde anderszins overeengekomen tussen kopende en verkopende partij. De Uitgevende Instelling zal gerechtigd zijn ter zake de administratie van de overdracht twee procent (2,0%) van de nominale waarde van de over te dragen Obligaties in rekening te brengen bij de kopende partij, met een minimum van EUR 10,- per transactie. De Zon Obligaties kunnen enkel aan ingezetene van Nederland worden overgedragen. Het kan dus voorkomen dat de houder van een Zon Obligatie deze mogelijk niet kan overdragen.

Waarde van de Zon Obligatie. Het risico bestaat dat gedurende de Looptijd van de Zon Obligaties de waarde van de Zon Obligatie niet objectief te bepalen is, en/of dat bij overdracht van de Zon Obligatie(s) de kopende partij deze wil overnemen voor een prijs anders dan de reële waarde.

Waarde fluctuaties. Op de Zon Obligaties wordt een Rente vergoed die gedurende de Looptijd kan wijzigen. De waardering van de Zon Obligaties is, naast de omstandigheden zoals hierboven onder 'Risico waardering van de Zon Obligaties' beschreven, mede afhankelijk van de ontwikkeling van de marktrente. Een stijging van de marktrente leidt in beginsel tot een waardedaling van de Zon Obligaties en vice versa.

Het risico bestaat dat bij verkoop van de Zon Obligaties voor de Aflossingsdatum, de waarde van de Zon Obligaties in het economisch verkeer lager is dan de op dat moment uitstaande Hoofdsom, vanwege een hogere marktrente.

De Senior Zon Obligatiehouders hebben een preferente positie ten opzichte van de aandeelhouder(s) van de Uitgevende Instelling. De Uitgevende Instelling zal geen dividend of andere uitkeringen doen aan haar aandeelhouder(s) alvorens aan de verplichtingen jegens de Zon Obligatiehouders is voldaan.

Non-recourse. De Zon Obligatielening is een non-recourse financiering. Dat betekent dat de Zon Obligatiehouders uitsluitend een verhaalsrecht hebben op het vermogen van de Uitgevende Instelling en zich niet kunnen verhalen op het (privé)vermogen van de directie of aandeelhouder(s) van de Uitgevende Instelling. De Uitgevende Instelling is specifiek opgericht voor de ontwikkeling en exploitatie van het Project en heeft naast het vermogen in verband met het Project slechts een beperkt eigen vermogen om

zich op te verhalen. Er is dus een risico dat bij tegenvallende resultaten er onvoldoende vermogen is om aflossingen of rente onder de Zon Obligaties te voldoen.

#### **Overige algemene risico's**

Wet en regelgeving. Opgemerkt dient te worden dat het risico bestaat dat door jurisprudentie, gewijzigde wet- en regelgeving of politieke besluitvorming in algemene zin de positie van de Zon Obligatiehouders kan wijzigen. Dit zou mogelijk financiële, juridische en/of fiscale consequenties voor het Zonnestroomsysteem kunnen hebben. Indien de financiële uitgangspunten van de Zon Obligatie wijzigt als gevolg van jurisprudentie of gewijzigde wet- en regelgeving kan de Uitgevende Instelling op grond van de Obligatievoorwaarden besluiten tot vervroegde aflossing van de Zon Obligaties. Echter, de financieringsmogelijkheden voor een vervroegde gedwongen aflossing door de Uitgevende Instelling zijn beperkt en kunnen meebrengen dat de nominale waarde van een Zon Obligatie (het inlegbedrag van EUR 25,00 per Zon Obligatie) niet of niet geheel aan de Zon Obligatiehouders kan worden terugbetaald.

# 7. Financiële Analyse

*In beginsel zijn de rente en aflossingsverplichtingen die voortvloeien uit de Zon Obligatielening gedekt uit de kasstromen die samenhangen met de beoogde aanschaf en exploitatie van het Zonnestroomsysteem van Coöperatie Zonnig Duurzaam Opgewekt U.A..*

*Disclaimer: In dit hoofdstuk zijn door de Uitgevende Instelling prognoses (verwachtingen) opgenomen. Hierbij wordt uitdrukkelijke opgemerkt dat deze verwachtingen in een later stadium kunnen afwijken van de daadwerkelijke situatie en resultaten, onder meer ten aanzien van de te produceren zonnestroom (uitgedrukt in kWh) en daarmee te genereren kasstromen. De in dit hoofdstuk en in de rest van het Informatie Memorandum opgenomen verwachtingen zijn uitsluitend illustratief van aard op basis van de in dit hoofdstuk opgenomen aannames. Aan de verwachtingen kunnen geen verdere rechten worden ontleend. Er heeft geen 'assurance' plaatsgevonden door een (register)accountant op deze prognoses. Voor iedere prognose heeft te gelden dat eventuele in het verleden behaalde resultaten geen garantie bieden voor de toekomst.*

*Het in dit hoofdstuk beschreven overzicht geeft inzicht in het verloop van de kasstromen en de mogelijkheden tot het betalen van de jaarlijkse rentecoupon (de ZonneRente) en aflossing aan de Senior Zon Obligatiehouders. Onderstaande toelichting geeft inzicht in de belangrijkste aannames en verwachtingen die ten grondslag liggen aan dit overzicht. In Bijlage 4 is een overzicht van de kasstromen opgenomen. Dit overzicht is gebaseerd op verwachtingen en dient niet beschouwd te worden als een uitputtende financiële analyse van de van de Uitgevende Instelling.*

## **Algemeen**

Om de potentiële Zon Obligatiehouder inzicht te geven in de mate waarin de Uitgevende Instelling aan haar toekomstige rente- en aflossingsverplichtingen kan voldoen is in Bijlage 4 van dit Informatie Memorandum een overzicht van de te verwachten toekomstige kasstromen toegevoegd. Ontvangsten en uitgaven worden toegerekend aan het jaar waarop ze betrekking hebben. Voor het kasstroomoverzicht van Zonnepark Mandeveld zijn de volgende aannames gedaan:

## **Timing**

- Uitgiftedatum (start Zon Obligatielening): 31 oktober 2023, laatste rente en aflossing op 30 oktober 2037.
- Eerste productiedatum voor Zon Obligatiehouders: 22 maart 2024.
- Afschrijving: Lineaire afschrijving van het Zonnestroomsysteem in 16 jaar.
- Het kasstroomoverzicht wijkt af van de standaard boekjaren omdat jaar 1 correspondeert met het eerste Productiejaar, en niet het eerste kalenderjaar.

## **Inkomsten**

Het verwachte rendement van de investering in het Zonnestroomsysteem is afhankelijk van een aantal aannames en prognoses. De belangrijkste aannames en prognoses ten behoeve van de inkomsten van de Uitgevende Instelling zijn hieronder weergegeven.

- De verwachte hoeveelheid te produceren zonnestroom bedraagt 906 kWh/kWp. Dit is omgerekend gemiddeld 511,9 kWh per zonnepaneel en 525.199 kWh in zijn totaliteit in het eerste volledige exploitatiejaar. Deze opbrengst verwachting is afgeleid van diverse rekenprogramma's. Om te komen tot een langjarige gemiddelde opbrengst corrigeren we deze verwachte productie vervolgens met een jaarlijkse degradatiefactor van het zonnepaneel van 0,30% per jaar.
- De opgewekte zonnestroom van de zonnepanelen wordt verrekend op basis van een variabele jaarlijkse vergoeding (de Exploitatieovereenkomst). De inkomsten die hieruit voortvloeien zijn een product van de geproduceerde hoeveelheid zonnestroom per jaar en een variabel tarief gebaseerd op de EPEX, welke jaarlijks wordt aangepast aan veranderende marktprijzen, aangevuld met een vaste opslag.
- Voor de volledige looptijd van de overeenkomst is uitgegaan van een vergoeding die voor de prognose is gebaseerd op de basis energieprijzen en wordt afgeleid van de marktprijs voor elektriciteit (inclusief Garanties van Oorsprong). Voor het eerste jaar is gerekend met een prijs van EUR 85,73/MWh wat resulteert in inkomsten van EUR 58.155,30 in jaar 1.

De factoren die invloed hebben op bovenstaande hypothesen kunnen door de leden van de bestuurs-, leidinggevende of toezichthoudende organen van de Uitgevende Instelling niet worden beïnvloed.

### **Uitgaven**

De jaarlijks terugkerende kosten bestaan uit vaste exploitatiekosten (actieve monitoring, periodieke controle en onderhoud, verzekeringskosten en financiële administratiekosten van de Zon Obligaties) en variabele exploitatiekosten zijnde de financieringskosten en belastingen.

Éénmalige kosten. Dit betreft kosten die eenmalig gemaakt dienen te worden ter zake de uitgifte van de Zon Obligatielening.

Vaste exploitatiekosten. Alle exploitatiekosten zijn geïndexeerd en nemen met 2,0% per jaar toe. In de financiële prognose zijn onder andere als exploitatiekosten opgenomen:

- Kosten voor de verzekeringen van het Zonnestroomsysteem tegen (1) onheil van binnen en buiten, (2) bedrijfsonderbreking, (3) opbrengstderving, en (4) aansprakelijkheid bedragen EUR 1.108,- inclusief assurantiebelasting op jaarbasis;
- Onder het beheer vallen taken zoals het beheren van diverse contracten van het Zonnestroomsysteem en het (laten) uitvoeren van de financiële administratie inclusief het laten opstellen van een samenstelverklaring. De jaarlijkse kosten hiervoor bedragen EUR 2.500,-;
- Kosten voor monitoring, controle en service & onderhoud zijn tezamen begroot op EUR 6.020,- op jaarbasis. In het eerste jaar is sprake van aanvullende aanloopkosten.
- Er wordt geen huurvergoeding voor het gebruik van het perceel in rekening gebracht.

De factoren die invloed hebben op bovenstaande hypothesen kunnen door de leden van de bestuurs-, leidinggevende of toezichthoudende organen van de Uitgevende Instelling in beperkte mate worden beïnvloed, in die zin dat als gevolg van de door hen te voeren contractuele onderhandelingen de kosten in beperkte mate hoger of lager kunnen uitvallen.

De vermelde 'totale exploitatiekosten' worden verkregen door de afzonderlijke éénmalige, vaste en variabele exploitatiekosten bij elkaar op te tellen.

Belasting. Er wordt uitgegaan van het fiscale regime geldend in 2023 (zie Hoofdstuk 8). In de prognose is gerekend met een vennootschapsbelastingtarief van 19,0% over de eerste EUR 200.000,- aan belastbare winst, en 25,8% hierna. In verband met de overzichtelijkheid is de btw buiten beschouwing gelaten in het kasstroomoverzicht.

De factoren die invloed hebben op bovenstaande hypothese met betrekking tot de belasting kunnen door de leden van de bestuurs-, leidinggevende of toezichthoudende organen van de Uitgevende Instelling in het geheel niet worden beïnvloed.

*De vermelde 'beschikbare kasstroom voor rente en aflossing vreemd vermogen' wordt verkregen door belasting in mindering te brengen op de operationele kasstroom.*

Uitgaven gerelateerd aan financieringsactiviteiten. Naast de exploitatiekosten zijn er kosten met betrekking tot de financieringsactiviteiten. Dit zijn de rente en aflossing op de Zon Obligatielening. De financieringslasten uit hoofde van de Zon Obligatielening staan gespecificeerd in hoofdstuk 4.

De factoren die invloed hebben op bovenstaande hypothesen kunnen door de leden van de bestuurs-, leidinggevende of toezichthoudende organen van de Uitgevende Instelling in zeer beperkte mate worden beïnvloed, in die zin dat de tarieven en voorwaarden reeds zijn vastgelegd ten tijde de Uitgifte van de Zon Obligatielening.

### **Resulterende kasstroom**

De resulterende kasstroom wordt verkregen door de uitgaven gerelateerd aan financieringsactiviteiten in mindering te brengen op de beschikbare kasstroom voor rente en aflossing Vreemd Vermogen. Het resulterende saldo is jaarlijks beschikbaar voor onder andere betaling van dividend.

In het kasstroomoverzicht zijn de dividendbetalingen niet meegenomen. Reden hiervoor is dat deze betalingen zijn achtergesteld aan de betalingen aan de Vreemd Vermogen Projectfinancier en de Zon

Obligatiehouders en er voorwaarden zijn verbonden aan de uitbetaling hiervan (zie hieronder). Wanneer is voldaan aan deze voorwaarden zal wel een dividenduitkering plaats kunnen vinden. Het cumulatieve saldo in het kasstroomoverzicht is dus ter illustratie. In de praktijk worden wel dividendbetalingen verwacht.

#### **Winstuitkeringsbeleid en liquiditeitsrisico**

Enkel indien de reserves volledig zijn en overige solvabiliteits- en liquiditeitseisen dit toelaten, kunnen vrije kasstromen eventueel als winstdeling worden uitgekeerd aan de Uitgevende Instelling en/of haar aandeelhouder(s).

#### **Rendementsberekening Zon Obligatie**

Naast een overzicht van de kasstromen voor Coöperatie Zonnig Duurzaam Opgewekt U.A. is ook een overzicht van de kasstromen behorende bij 1 (één) Zon Obligatie weergegeven.

Zoals in detail beschreven in Hoofdstuk 4, wordt de ZonneRente van één (1) Zon Obligatie vastgesteld op basis **1/56.430<sup>ste</sup>** ( $1/1.026^e \times 1/55^e$ ) van de totale hoeveelheid opgewekte zonnestroom tijdens de Renteperiode maal de voor die ZonneRente periode geldende Stroomprijs. Er wordt lineair afgelost waarbij de laatste aflossing plaats vindt op de Expiratiedatum.



## 8. Fiscale Informatie

*Wij adviseren de (potentiële) Zon Obligatiehouders om de concrete fiscale gevolgen van het aanschaffen en aanhouden van een Zon Obligatie in zijn of haar specifieke geval af te stemmen met een belastingadviseur omdat denkbaar is dat de fiscale behandeling van een individuele houder van een Zon Obligatie anders is dan in de onderstaande algemene informatie beschreven staat.*

*Deze paragraaf bevat algemene informatie over de Nederlandse fiscale aspecten van het houden van een Zon Obligatie door in Nederland wonende particulieren en vennootschappen, die onder het Nederlandse belastingrecht vallen. Voor particulieren en vennootschappen gelden niet dezelfde belastingen.*

### **Particuliere deelnemer**

Bij een in Nederland wonende particuliere belegger die een Zon Obligatie aanschaf zal de waarde van de Zon Obligatie belast worden in de inkomstenbelasting. Of dit in Box 1 of Box 3 is hangt van uw situatie af:

- In **Box 3** betaalt u belasting over de waarde van uw bezittingen minus uw schulden. Voor iedereen geldt hierbij een heffingsvrij vermogen van EUR 57.000 (samen met een fiscale partner is dit EUR 114.000). Wanneer de waarde van uw bezittingen minus schulden hoger is dan deze vrijstelling, dan zal de waarde van de Zon Obligatie per saldo worden belast. Het effectieve tarief waartegen dit wordt belast is afhankelijk van de schijf waarin uw waarde van de grondslag sparen en beleggen valt.
- De waarde van de Zon Obligatie is gelijk aan de uitstaande nominale waarde van de Zon Obligatie

aan het begin van het jaar (per 1 januari). De concrete hoogte van de betaling van de Rente is voor de fiscale behandeling van de Zon Obligatie in Box 3 niet relevant.

*Een Zon Obligatie wordt (helaas) niet aangemerkt als een groene belegging.*

- **Box 1.** Indien u samenwerkt met anderen in bijvoorbeeld een maatschap of een eenmanszaak, en de Zon Obligatie wordt tot het ondernemingsvermogen van de particuliere Zon Obligatiehouder gerekend of wordt aangemerkt als ‘resultaat uit overige werkzaamheden’, worden de met de Zon Obligatie behaalde resultaten belast als inkomsten uit werk en woning in Box 1. Dit inkomen is belast tegen een progressief tarief van maximaal 49,50% (tarief 2023).
- Bij het uitbetalen van de ZonneRente door de in Nederland gevestigde Coöperatie Zonnig Duurzaam Opgewekt U.A. zal geen belasting ingehouden worden. Nederland kent geen heffing op uitbetaalde couponrente.

### **Zakelijke deelnemer**

Indien de Zon Obligatie door een besloten vennootschap (of andere voor de vennootschapsbelasting belastingplichtige entiteit) wordt gehouden zullen de op de Zon Obligatie behaalde resultaten in beginsel belast worden bij de B.V. tegen het vennootschapsbelastingtarief van maximaal 25,8% (tarief 2023) rekening houdend met de financiële positie van de B.V.

## 9. Deelname Zon Obligaties

*Dit hoofdstuk beschrijft de wijze waarop u kunt deelnemen.*

### **Deelname**

De Inschrijving staat open van **13 september 2023 13:00** tot en met **21 oktober 2023 23:59** uur, met dien verstande dat de Uitgevende Instelling de openstelling van de inschrijving vervroegd kan sluiten of juist kan verlengen.

Iedere Nederlands ingezetene boven de 18 jaar (particulier of bedrijf) kan zich inschrijven op de Aanbieding. Deze Aanbieding richt zich uitsluitend tot ingezetenen van Nederland en de Zon Obligaties worden niet aangeboden in enig andere jurisdictie, waaronder enig andere lidstaat van de EER. Deelname is mogelijk vanaf EUR 25,00 (voor 1 Zon Obligatie) tot een maximum van EUR 80.000,00 (3.200 Zon Obligaties).

De Uitgevende Instelling is vrij in de toewijzing van Zon Obligaties, met dien verstande dat de Uitgevende Instelling zich ervoor zal inspannen te doen wat redelijkerwijs binnen haar macht ligt om Zon Obligaties toe te kennen op volgorde van de datum van inschrijving.

Het staat de Uitgevende Instelling vrij om zonder opgave van redenen, in afwijking van het voorgaande, aan één of meer gegadigden geen, meer of minder Zon Obligaties toe te wijzen.

### **Inschrijving**

Een verzoek tot deelname kan online worden gedaan door middel van ondertekening van de Inschrijvingsovereenkomst. De ondertekening vindt plaats middels het uitvoeren van een iDeal betaling per Zon Obligatie conform de instructies vermeld op [www.zonnepanelendelen.nl/project/mandeveld](http://www.zonnepanelendelen.nl/project/mandeveld) en de digitale Inschrijvingsovereenkomst.

Na sluiting van de inschrijfperiode wijst de Uitgevende Instelling de Zon Obligaties toe zoals in dit hoofdstuk beschreven. Uiterlijk op 31 oktober 2023 worden de bevestigingen van de toewijzingen aan de Zon Obligatiehouders verzonden. Opvolgend vindt de Uitgifte plaats, eveneens op 31 oktober 2023. Deze

handelingen zullen worden vastgelegd middels een bestuursbesluit van de Uitgevende Instelling. De Zon Obligatiehouders worden van de toewijzing van de Zon Obligaties in kennis gesteld middels een elektronische bevestiging (e-mail) van de Trustee.

Ook geïnteresseerden die door overschrijving geen Zon Obligaties krijgen toegewezen, krijgen hiervan bericht. Zo spoedig mogelijk na de uitgiftedatum, doch uiterlijk op 31 oktober 2023, zal de Uitgevende Instelling op de website, [www.zonnepanelendelen.nl/project/mandeveld](http://www.zonnepanelendelen.nl/project/mandeveld), bekend maken hoeveel Zon Obligaties er daadwerkelijk zijn uitgegeven.

### **Betaling**

Het te betalen bedrag is EUR 25,00 per Zon Obligatie; er worden geen emissiekosten in rekening gebracht. Deze betaling geschiedt direct tijdens de inschrijving via een iDEAL betaling. Dit bedrag wordt ondergebracht bij een betaalrekening gehouden bij de Betalingspartner van Zonnepanelendelen B.V., tot de dag dat de Zon Obligatielening aanvangt en u als inschrijver een bevestiging van de toewijzing heeft ontvangen.

Na acceptatie van de inschrijving op de Zon Obligatielening ontvangt de inschrijver schriftelijk een bevestiging van de toewijzing en wordt het bedrag van de een betaalrekening gehouden bij de Betalingspartner overgeschreven naar de rekening van Coöperatie Zonnig Duurzaam Opgewekt U.A., gelijktijdig met de uitgifte van de Zon Obligatie. Indien de inschrijver wel een betaling heeft verricht, maar geen toewijzing ontvangt, dan zal het totaal betaalde bedrag van EUR 25,00 per Zon Obligatie binnen vijf (5) werkdagen na 31 oktober 2023 worden teruggestort op het bankrekeningnummer waarvan de oorspronkelijke betaling werd gedaan. Er zal geen rente worden vergoed over het teruggestorte bedrag.

**Let op!** Indien het verschuldigde inlegbedrag voor een Zon Obligatie niet voor 31 oktober 2023 op de door Zonnepanelendelen B.V. hiertoe aangewezen Betalingspartner (zoals vermeld in de Inschrijvingsovereenkomst) is ontvangen, dan

behoudt de Uitgevende Instelling zich het recht voor om zonder opgave van redenen de reeds gedane toewijzing in te trekken. ZonnepanelenDelen of de

Uitgevende Instelling aanvaarden geen enkele aansprakelijkheid voor enig verlies of schade die een gegadigde daardoor lijdt.

# Bijlage 1 - Definities

In dit Informatie Memorandum, inclusief de bijlagen, zullen de na te melden woorden de volgende betekenis hebben, tenzij duidelijk anders aangegeven.

Aanbieding	Het aanbod tot inschrijving op de Zon Obligatielening zoals beschreven in dit Informatie Memorandum.
AFM	Autoriteit Financiële Markten
AFM Informatiedocument	Het op grond van artikel 53 lid 4 sub b verplicht gestelde informatiedocument in het kader van een vrijgestelde aanbieding van effecten.
Uitgevende Instelling	Coöperatie Zonnig Duurzaam Opgewekt U.A.
ENDEX Index, of Markttarief	Een tarief dat wordt afgeleid van de ICE ENDEX data op basis van een 12-0-12 strategie en de base, end of day prijzen. Dit komt neer op een rekenkundig gemiddelde van alle Endex noteringen (end of day, baseprice) van alle handelsdagen 12 maanden volgend op de eerste dag van iedere Renteperiode van de Zon Obligatielening. De ICE ENDEX is de handelsplaats voor energie (elektriciteit en gas) gericht op lange termijn prijzen ('futures'). Zie ook <a href="https://www.theice.com/endex">https://www.theice.com/endex</a>
ESCO	Afkorting voor Energy Service Company. In dit verband de Uitgevende Instelling.
Exploitatieovereenkomst	De leveringsovereenkomst met ten behoeve van de opgewekte zonnestroom.
Greenchoice	Greenchoice B.V.
Hoofdsom	De oorspronkelijke of initiële schuld van de Zon Obligatielening.
Informatiebrochure	De informatiebrochure gepubliceerd op <a href="http://www.zonnepanelendelen.nl/project/mandeveld">www.zonnepanelendelen.nl/project/mandeveld</a> .
Informatie Memorandum	Dit document d.d. 11-09-2023, samen met de daarbij behorende bijlagen.
Inschrijvingsovereenkomst	De overeenkomst waarmee op één of meerdere Zon Obligaties kan worden ingeschreven.
IRR	Internal Rate of Return (IRR) of effectief rendement is een getal, meestal uitgedrukt als percentage, dat het netto rendement van de investeringen in een project weergeeft.
Klantopslag	Een korting gebaseerd op de door de Zon Obligatiehouder opgewekte hoeveelheid Zonnestroom en het tarief inclusief een opslag van 21% (deze is op dit moment gelijk aan het huidige btw-percentage) dat de Zon Obligatiehouder bij Greenchoice heeft op het moment van verrekening.
Obligatievoorwaarden	De voorwaarden van de in dit Informatie Memorandum beschreven Zon Obligatielening.
Overdrachtsakte	Overeenkomst waarin de voorwaarden zijn vastgelegd tussen een Zon Obligatiehouder (de verkoper) die zijn Zon Obligatie(s) overdraagt aan een (nieuwe) Zon Obligatiehouder (de verkrijger)
Performance Ratio (Garantie)	De verhouding tussen de gemeten en de theoretisch maximaal mogelijke Productie.
Productie	Door het Zonnestroomsysteem gegenereerde hoeveelheid elektriciteit zoals geregistreerd door 1 (of meer) gecertificeerde Bruto-productiemeters.
Renteperiode	Periode van de 12 maanden ingaande op de datum van Uitgifte van de Zon Obligatielening waarover ZonneRente verschuldigd is aan de houders van de Zon Obligaties.
Stroomprijs	Tarief dat aan het begin van iedere Renteperiode wordt vastgesteld en de som is van (a) een vaste opslag van EUR 5,88/MWh en (b) de ENDEX Index. Deze prijs zal jaarlijks beschikbaar worden gemaakt door de Uitgevende Instelling.
Uitgevende Instelling	Coöperatie Zonnig Duurzaam Opgewekt U.A. gevestigd aan de Plantage Middenlaan 2C in Amsterdam.

Wft	Wet op het financieel toezicht
ZonneDeel	Andere naam voor een Zon Obligatie. In marketing materiaal wordt mogelijk (ook) gesproken van ZonneDelen in plaats van Zon Obligaties.
Zon Obligatielening	Het totaal van de door de Uitgevende Instelling uitgegeven Zon Obligaties met een totale nominale waarde van maximaal <b>EUR 335.000,-</b> .
Zon Obligatie(s)	Een door de Uitgevende Instelling uitgegeven en op naam gestelde vordering, met een nominale waarde van EUR 25,00 waaraan de rechten zijn verbonden als uiteengezet in de voorwaarden verbonden aan de Zon Obligaties zoals opgenomen in de Obligatievoorwaarden.
Zon Obligatiehouder	Houder van een Zon Obligatie met inachtneming van de inschrijfprocedure zoals uiteengezet in Hoofdstuk 9. Deelname Zon Obligaties.
ZonneRente	De jaarlijkse variabele rentecoupon die elk van de Zon Obligaties draagt over hun uitstaande Hoofdsom, met ingang van de Uitgiftedatum tot aan de Expiratiedatum, afhankelijk van, en gelijk aan $1/56.430^{ste}$ van de totale opgewekte zonnestroom tijdens de Renteperiode maal de voor de Renteperiode geldende Stroomprijs.
Zonnestroomstelsel	Een fotovoltaïsch zonne-energiesysteem met een vermogen van <b>579,69 kWp</b> , bestaande uit 1.026 zonnepanelen van 565 Wp elk, van het merk Jinko Solar, met inbegrip van omvormers, montagemateriaal en bijbehorende kabels en verbindingen, gelegen aan de Mandeveld 12, 7942 KE, Meppel.

## Bijlage 2 – Overzicht van belangrijke data

Start inschrijvingsperiode	13 september 2023	
Einde inschrijvingsperiode	21 oktober 2023	+ 38 dagen na Start inschrijfperiode
Toewijzing	31 oktober 2023	+ 10 dagen na einde inschrijvingsperiode
Bekendmaking # Zon Obligaties	31 oktober 2023	+ 10 dagen na einde inschrijvingsperiode
Uitgifte datum	31 oktober 2023	+ 10 dagen na einde inschrijvingsperiode
Aanvang ZonneRente periode	31 oktober 2023	Gelijktijdig met de Uitgifte datum
Einde ZonneRente periode	30 oktober van enig jaar	+ 364 dagen
Uitbetaling 1e ZonneRente jaar 1	20 november 2024	+ 12 maanden en 21 dagen na de Uitgiftedatum.
Uitbetaling ZonneRente jaar 2 t/m 15	20 november van enig jaar	+ 21 dagen na verloop Renteperiode
Expiratiedatum	30 oktober 2037	+ 14 jaar na Uitgifte datum
Start 1e productiejaar	31 oktober 2023	Gelijktijdig met de Uitgifte datum
Einde 1e productiejaar	30 oktober	+ 364 dagen
Verwachte startdatum productie	22 maart 2024	+ 18 weken na Uitgifte datum

# Bijlage 3 - Technische specificaties PV-installatie

www.jinkosolar.com



# Tiger Neo N-type 72HL4-(V) 555-575 Watt MONO-FACIAL MODULE

## N-Type

Positive power tolerance of 0~+3%

IEC61215(2016), IEC61730(2016)  
ISO9001:2015: Quality Management System  
ISO14001:2015: Environment Management System  
ISO45001:2018  
Occupational health and safety management systems

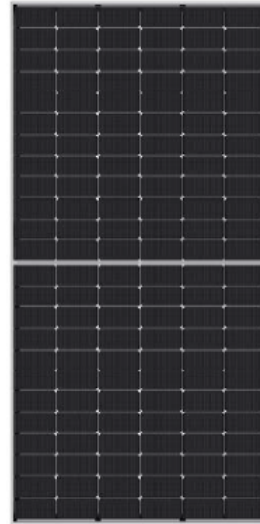

## Key Features



### SMBB Technology

Better light trapping and current collection to improve module power output and reliability.



### PID Resistance

Excellent Anti-PID performance guarantee via optimized mass-production process and materials control.



### Durability Against Extreme Environmental Conditions

High salt mist and ammonia resistance.



### Hot 2.0 Technology

The N-type module with Hot 2.0 technology has better reliability and lower LID/LETID.



### Enhanced Mechanical Load

Certified to withstand: wind load (2400 Pascal) and snow load (5400 Pascal).



POSITIVE QUALITY™  
Certification of Quality Performance

## LINEAR PERFORMANCE WARRANTY

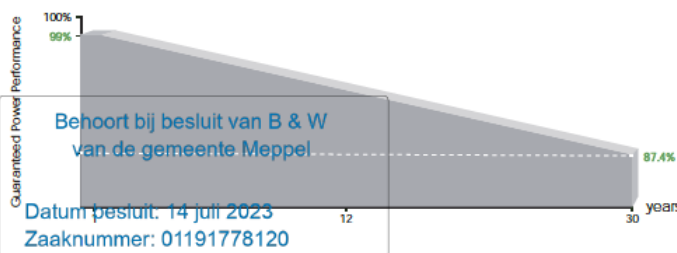

12 Year Product Warranty

30 Year Linear Power Warranty

0.40% Annual Degradation Over 30 years



# SUN2000-30/36/40KTL-M3 Smart String Inverter



### Smart

8 strings intelligent monitoring



### Efficient

Max. efficiency 98.7%



### Safe

Fuse free design



### Reliable

Type II surge arresters for DC & AC

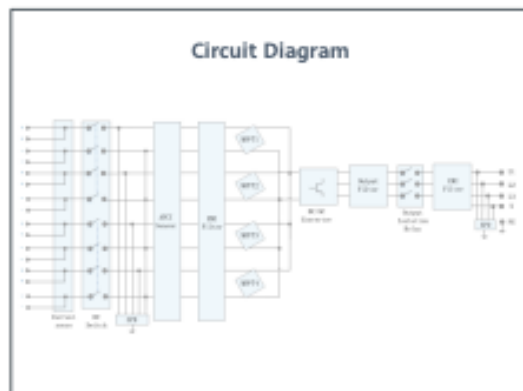
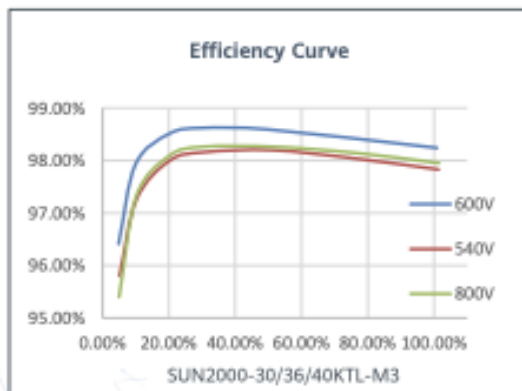

## Engineering Drawings

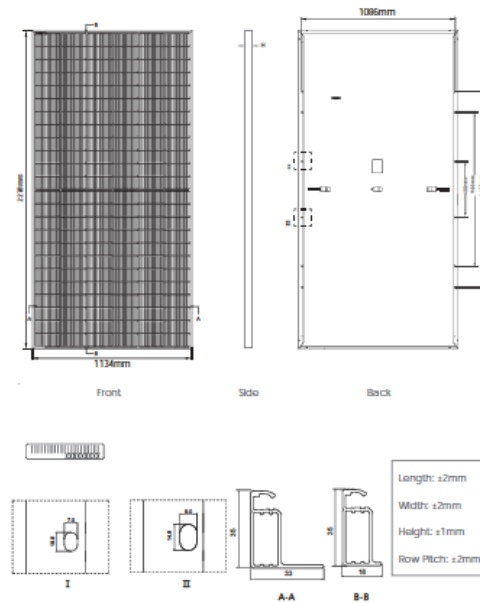

## Packaging Configuration

(Two pallets = One stack)

31pcs/pallets, 62pcs/stack, 620pcs/ 40'HQ Container

## Electrical Performance & Temperature Dependence

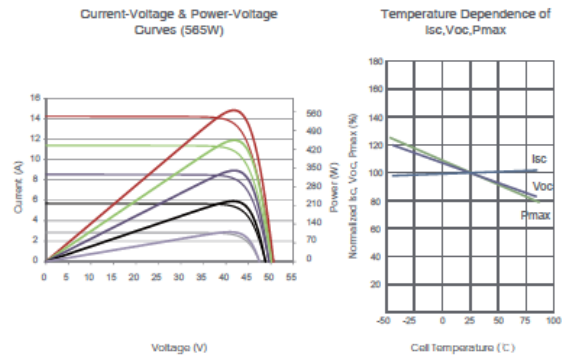

## Mechanical Characteristics

Cell Type	N type Mono-crystalline
No. of cells	144 (6×24)
Dimensions	2278×1134×35mm (89.69×44.65×1.38 inch)
Weight	28 kg (61.73 lbs)
Front Glass	3.2mm, Anti-Reflection Coating, High Transmission, Low Iron, Tempered Glass
Frame	Anodized Aluminium Alloy
Junction Box	IP68 Rated
Output Cables	TUV 1×4.0mm <sup>2</sup> (+): 400mm, (-): 200mm or Customized Length

## SPECIFICATIONS

Module Type	JKM555N-72HL4		JKM560N-72HL4		JKM565N-72HL4		JKM570N-72HL4		JKM575N-72HL4	
	JKM555N-72HL4	JKM555N-72HL4-V	JKM560N-72HL4	JKM560N-72HL4-V	JKM565N-72HL4	JKM565N-72HL4-V	JKM570N-72HL4	JKM570N-72HL4-V	JKM575N-72HL4	JKM575N-72HL4-V
	STC	NOCT	STC	NOCT	STC	NOCT	STC	NOCT	STC	NOCT
Maximum Power (Pmax)	555Wp	417Wp	560Wp	421Wp	565Wp	425Wp	570Wp	429Wp	575Wp	432Wp
Maximum Power Voltage (Vmp)	41.64V	39.12V	41.77V	39.25V	41.92V	39.38V	42.07V	39.51V	42.22V	39.60V
Maximum Power Current (Imp)	13.33A	10.67A	13.41A	10.73A	13.48A	10.79A	13.55A	10.85A	13.62A	10.92A
Open-circuit Voltage (Voc)	50.34V	47.82V	50.47V	47.94V	50.60V	48.06V	50.74V	48.20V	50.88V	48.33V
Short-circuit Current (Isc)	14.07A	11.36A	14.15A	11.42A	14.23A	11.49A	14.31A	11.55A	14.39A	11.62A
Module Efficiency STC (%)	21.48%		21.68%		21.87%		22.07%		22.26%	
Operating Temperature(°C)	-40°C~+85°C									
Maximum system voltage	1000/1500VDC (IEC)									
Maximum series fuse rating	25A									
Power tolerance	0~+3%									
Temperature coefficients of Pmax	-0.30%/°C									
Temperature coefficients of Voc	-0.25%/°C									
Temperature coefficients of Isc	0.046%/°C									
Nominal operating cell temperature (NOCT)	45±2°C									

STC: Irradiance 1000W/m<sup>2</sup> Cell Temperature 25°C AM-1.5  
 NOCT: Irradiance 800W/m<sup>2</sup> Ambient Temperature 20°C AM-1.5 Wind Speed 1m/s

Behoort bij besluit van B & W van de gemeente Meppel

©2021 Jinko Solar Co., Ltd. All rights reserved.  
 Datasheet is correct as of 14 juli 2023. All data in this datasheet are subject to change without notice.  
 Zaaknummer: 01191778120

JKM555-575N-72HL4-(V)-F1-EN (IEC 2016)

# Bijlage 4 – Kasstroomoverzicht Zonnepark Mandeveld

KASSTROOM OVERZICHT ZONNEPANELEN (excl. usief BTW)																	
Periode	TOTAAL	Jaar 1	Jaar 2	Jaar 3	Jaar 4	Jaar 5	Jaar 6	Jaar 7	Jaar 8	Jaar 9	Jaar 10	Jaar 11	Jaar 12	Jaar 13	Jaar 14	Jaar 15	Jaar 16
% productie		80%	89,7%	99,8%	99,1%	98,8%	98,5%	98,2%	97,9%	97,6%	97,3%	97,0%	96,7%	96,4%	96,1%	95,8%	95,5%
Zonnestroom (kWh)	8.109.075	420.159	533.634	522.048	520.472	518.897	517.221	515.746	514.170	512.594	511.019	509.443	507.868	506.292	504.716	503.141	501.565
<b>Inkomsten uit financieringsactiviteiten</b>																	
Storting Eigen Vermogen	75.310	75.310	-	-	-	-	-	-	-	-	-	-	-	-	-	-	-
Storting Zon Obligatielening	335.000	335.000	-	-	-	-	-	-	-	-	-	-	-	-	-	-	-
Storting Zonlening	0	0	-	-	-	-	-	-	-	-	-	-	-	-	-	-	-
<b>Totale inkomsten uit financieringsactiviteiten</b>	<b>410.310</b>	<b>410.310</b>	-	-	-	-	-	-	-	-	-	-	-	-	-	-	-
<b>Uitgaven door investeringsactiviteiten</b>																	
Aanschaf PV-systeem	-330.820	-330.820	-	-	-	-	-	-	-	-	-	-	-	-	-	-	-
Vervangen omvormers	-	-	-	-	-	-	-	-	-	-	-	-	-	-	-	-	-
<b>Totale investering</b>	<b>-330.820</b>	<b>-330.820</b>	-	-	-	-	-	-	-	-	-	-	-	-	-	-	-
<b>Subtotaal</b>	<b>79.490</b>	<b>79.490</b>	-	-	-	-	-	-	-	-	-	-	-	-	-	-	-
<b>Inkomsten uit exploitatie</b>																	
Inkomsten uit zonnepanelen	727.069	46.415	58.881	57.921	55.553	53.221	44.329	44.194	44.059	43.924	43.789	43.654	43.519	43.384	43.249	30.536	30.440
Overige inkomsten (SDE)	-	-	-	-	-	-	-	-	-	-	-	-	-	-	-	-	-
<b>Totale operationele inkomsten</b>	<b>727.069</b>	<b>46.415</b>	<b>58.881</b>	<b>57.921</b>	<b>55.553</b>	<b>53.221</b>	<b>44.329</b>	<b>44.194</b>	<b>44.059</b>	<b>43.924</b>	<b>43.789</b>	<b>43.654</b>	<b>43.519</b>	<b>43.384</b>	<b>43.249</b>	<b>30.536</b>	<b>30.440</b>
<b>Exploitatiekosten</b>																	
Eénmalige kosten	-79.490	-79.490	-	-	-	-	-	-	-	-	-	-	-	-	-	-	-
Variable exploitatiekosten	-	-	-	-	-	-	-	-	-	-	-	-	-	-	-	-	-
Vaste exploitatiekosten	-153.180	-5.867	-9.100	-9.282	-9.468	-9.657	-9.850	-10.047	-10.248	-10.453	-10.662	-10.875	-11.093	-11.315	-11.541	-8.460	-5.264
<b>Totale exploitatiekosten</b>	<b>-232.671</b>	<b>-85.357</b>	<b>-9.100</b>	<b>-9.282</b>	<b>-9.468</b>	<b>-9.657</b>	<b>-9.850</b>	<b>-10.047</b>	<b>-10.248</b>	<b>-10.453</b>	<b>-10.662</b>	<b>-10.875</b>	<b>-11.093</b>	<b>-11.315</b>	<b>-11.541</b>	<b>-8.460</b>	<b>-5.264</b>
<b>Operationele kasstroom</b>	<b>573.889</b>	<b>40.548</b>	<b>49.782</b>	<b>48.639</b>	<b>46.085</b>	<b>43.564</b>	<b>34.479</b>	<b>34.147</b>	<b>33.811</b>	<b>33.471</b>	<b>33.127</b>	<b>32.779</b>	<b>32.426</b>	<b>32.070</b>	<b>31.708</b>	<b>22.076</b>	<b>25.176</b>
<b>Belasting</b>																	
Vennootschapsbelasting	-	-	-	-	-	-	-	-	-	-	-	-	-	-	-	-	-2.714
Ontvangst voorbelasting éénmalige kosten PV-systeem	-	-	-	-	-	-	-	-	-	-	-	-	-	-	-	-	-
<b>Totale belastingen</b>	<b>-2.714</b>	-	-	-	-	-	-	-	-	-	-	-	-	-	-	-	<b>-2.714</b>
<b>Beschikbare kasstroom voor rente en aflossing Vreemd Vermogen</b>	<b>571.176</b>	<b>40.548</b>	<b>49.782</b>	<b>48.639</b>	<b>46.085</b>	<b>43.564</b>	<b>34.479</b>	<b>34.147</b>	<b>33.811</b>	<b>33.471</b>	<b>33.127</b>	<b>32.779</b>	<b>32.426</b>	<b>32.070</b>	<b>31.708</b>	<b>22.076</b>	<b>22.462</b>
<b>Uitgaven financieringsactiviteiten Senior Vreemd Vermogen</b>																	
Rente Senior Vreemd Vermogen	-	-	-	-	-	-	-	-	-	-	-	-	-	-	-	-	-
Aflossing Senior Vreemd Vermogen	-	-	-	-	-	-	-	-	-	-	-	-	-	-	-	-	-
<b>Totale uitgaven Senior Vreemd Vermogen</b>	<b>-</b>	<b>-</b>	<b>-</b>	<b>-</b>	<b>-</b>	<b>-</b>	<b>-</b>	<b>-</b>	<b>-</b>	<b>-</b>	<b>-</b>	<b>-</b>	<b>-</b>	<b>-</b>	<b>-</b>	<b>-</b>	<b>-</b>
<b>Beschikbare kasstroom voor rente en aflossing Zon Obligatielening</b>	<b>40.548</b>	<b>49.782</b>	<b>48.639</b>	<b>46.085</b>	<b>43.564</b>	<b>34.479</b>	<b>34.147</b>	<b>33.811</b>	<b>33.471</b>	<b>33.127</b>	<b>32.779</b>	<b>32.426</b>	<b>32.070</b>	<b>31.708</b>	<b>22.076</b>	<b>22.462</b>	<b>22.462</b>
<b>Uitgaven gerelateerd aan financieringsactiviteiten Zon Obligatielening</b>																	
Zonne-Rente Zon Obligatielening	-149.297	-11.956	-13.236	-13.236	-13.236	-13.236	-9.493	-9.464	-9.435	-9.406	-9.377	-9.348	-9.319	-9.290	-9.262	-	-
Reservering Zon Obligatielening	-	-	-	-	-	-	-	-	-	-	-	-	-	-	-	-	-
Aflossing Zon Obligatielening	-335.000	-23.929	-23.929	-23.929	-23.929	-23.929	-23.929	-23.929	-23.929	-23.929	-23.929	-23.929	-23.929	-23.929	-23.929	-23.929	-23.929
<b>Totale uitgaven gerelateerd aan Zon Obligatielening</b>	<b>-484.297</b>	<b>-35.885</b>	<b>-37.165</b>	<b>-37.165</b>	<b>-37.165</b>	<b>-37.165</b>	<b>-33.421</b>	<b>-33.392</b>	<b>-33.364</b>	<b>-33.335</b>	<b>-33.306</b>	<b>-33.277</b>	<b>-33.248</b>	<b>-33.219</b>	<b>-33.190</b>	<b>-</b>	<b>-</b>
<i>Aflossing Zon Obligatielening (Zonlening+Zonne-Deelen)</i>																	
1,13	1,34	1,31	1,24	1,17	1,10	1,03	1,02	1,01	1,00	0,99	0,99	0,98	0,97	0,96	-	-	-
<b>Saldo liquide middelen</b>																	
Reserve omvoorzien	-	-	-	-	-	-	-	-	-	-	-	-	-	-	-	-	-
Rekening Current	-	4.663	12.617	11.474	8.830	6.399	1.058	755	448	137	-178	-498	-821	-1.149	-1.482	22.076	22.462
<b>Totaal saldo beschikbaar voor dividend</b>	<b>86.879</b>	<b>4.663</b>	<b>12.617</b>	<b>11.474</b>	<b>8.830</b>	<b>6.399</b>	<b>1.058</b>	<b>755</b>	<b>448</b>	<b>137</b>	<b>-178</b>	<b>-498</b>	<b>-821</b>	<b>-1.149</b>	<b>-1.482</b>	<b>22.076</b>	<b>22.462</b>
<b>RENDERING 1 ZONNEDEEL (ZON OBLI GATI E) VEZINNEPANELENDELEN NL</b>																	
Periode	TOTAAL	Jaar 1	Jaar 2	Jaar 3	Jaar 4	Jaar 5	Jaar 6	Jaar 7	Jaar 8	Jaar 9	Jaar 10	Jaar 11	#VALUE!	#VALUE!	#VALUE!	#VALUE!	
Verwachte totale productie zonnestroom (kWh)	125,9	7,4	9,3	9,3	9,2	9,2	9,1	9,1	9,1	9,1	9,0	9,0	9,0	9,0	8,9		
Verwachte gemiddelde jaarproductie zonnestroom (kWh)	9,0																
<b>Zonne-Rente &amp; rendement van ZonnepanelenDeelen:</b>																	
Gemiddelde voorspelling energietarief	-	0,086	0,086	0,086	0,086	0,086	0,086	0,086	0,086	0,086	0,086	0,086	0,086	0,086	0,086	0,086	
Vaste opslag	-	0,006	0,006	0,006	0,006	0,006	0,006	0,006	0,006	0,006	0,006	0,006	0,006	0,006	0,006	0,006	
Totale tarief Zon Obligatie	-	0,092	0,092	0,092	0,092	0,092	0,092	0,092	0,092	0,092	0,092	0,092	0,092	0,092	0,092	0,092	
Jaarlijkse Zonnerente per deel (EUR)	-	0,68	0,85	0,85	0,84	0,84	0,84	0,84	0,83	0,83	0,83	0,83	0,82	0,82	0,82	0,82	
Jaarlijkse rendement (%)	-	2,7%	3,7%	4,0%	4,3%	4,7%	5,2%	5,9%	6,7%	7,8%	9,3%	11,6%	15,4%	23,0%	45,9%		
Gemiddeld rendement (IRR %)		5,50%															
<b>Aflossing</b>	26,79	1,79	1,79	1,79	1,79	1,79	1,79	1,79	1,79	1,79	1,79	1,79	1,79	1,79	1,79	1,79	
<b>Zonnedeel overzicht</b>																	
Aanschaf zonnedeel	-25	-	-	-	-	-	-	-	-	-	-	-	-	-	-	-	
Zonne-rente	0,68	0,85	0,85	0,84	0,84	0,84	0,84	0,83	0,83	0,83	0,83	0,82	0,82	0,82	0,82		
Aflossing	1,79	1,79	1,79	1,79	1,79	1,79	1,79	1,79	1,79	1,79	1,79	1,79	1,79	1,79	1,79		
<b>Totaal (per jaar)</b>	<b>-22,63</b>	<b>2,54</b>	<b>2,54</b>	<b>2,53</b>	<b>2,53</b>	<b>2,53</b>	<b>2,53</b>	<b>2,52</b>	<b>2,52</b>	<b>2,52</b>	<b>2,52</b>	<b>2,51</b>	<b>2,51</b>	<b>2,51</b>	<b>2,51</b>		
<b>Totaal (saldo)</b>	<b>-22,63</b>	<b>-19,90</b>	<b>-17,36</b>	<b>-14,63</b>	<b>-12,00</b>	<b>-9,38</b>	<b>-6,76</b>	<b>-4,14</b>	<b>-1,52</b>	<b>1,10</b>	<b>3,71</b>	<b>6,32</b>	<b>8,93</b>	<b>11,53</b>	<b>14,14</b>		
Aflossing	-25,00	2,47	2,64	2,63	2,63	2,63	2,63	2,62	2,62	2,62	2,62	2,61	2,61	2,61	2,61		
<b>RENDERING 1 ZONNEDEEL (ZON OBLI GATI E) VOOR GREENCHOICE DE KLANTEN</b>																	
<b>Zon Obligatie: zonne-rente voor Greenchoice klanten (tarief excl. BTW)</b>																	
Leveringstarief - Enkelstarief 100% Nederlandse Wind	0,0834	Per 25-01-2021 via <a href="https://www.greenchoice.nl/zie-opwekk-en-zonnepanelendeelen/">https://www.greenchoice.nl/zie-opwekk-en-zonnepanelendeelen/</a>															
Leveringstarief - Hoogstarief 100% Nederlandse Wind	0,0915	Per 25-01-2021 via <a href="https://www.greenchoice.nl/zie-opwekk-en-zonnepanelendeelen/">https://www.greenchoice.nl/zie-opwekk-en-zonnepanelendeelen/</a>															
Leveringstarief - Laagstarief 100% Nederlandse Wind	0,0734	Per 25-01-2021 via <a href="https://www.greenchoice.nl/zie-opwekk-en-zonnepanelendeelen/">https://www.greenchoice.nl/zie-opwekk-en-zonnepanelendeelen/</a>															
% hoogstarief	55%	Opgegeven door Greenchoice op 10-09-2014															
% laagstarief	45%	Opgegeven door Greenchoice op 10-09-2014															
<b>Zonne-rente &amp; rendement voor Greenchoice klant:</b>																	
Productie Zonnedeelen hoog tarief	4,10	5,10	5,09	5,07	5,06	5,04	5,03	5,01	5,00	4,98	4,97	4,95	4,93	4,92	-		
Productie Zonnedeelen laag tarief	3,35	4,18	4,16	4,15	4,14	4,13	4,11	4,10	4,09	4,08	4,06	4,05	4,04	4,02	-		
Tarief Greenchoice hoog	0,091	0,091	0,091	0,091	0,091	0,091	0,091	0,091	0,091	0,091	0,091	0,091	0,091	0,091	-		
Tarief Greenchoice laag	0,073	0,073	0,073	0,073	0,073	0,073	0,073	0,073	0,073	0,073	0,073	0,073	0,073	0,073	-		
Tarief hoog + BTW	0,111	0,111	0,111	0,111	0,111	0,111	0,111	0,111	0,111	0,111	0,111	0,111	0,111	0,111	-		
Tarief laag + BTW	0,089	0,089	0,089	0,089	0,089	0,089	0,089	0,089	0,089	0,089	0,089	0,089	0,089	0,089	-		
<b>Totale tarief Zon Obligatie</b>	<b>0,101</b>	<b>0,101</b>	<b></b>														

# Bijlage 5 - Statuten Stichting Zonedelers

## 1. BEGRIPSBEPALINGEN

### 1.1 In deze statuten wordt verstaan onder:

**Bestuur:** betekent het bestuur van de Stichting;

**Schriftelijk:** betekent bij brief, telefax of e-mail, of bij boodschap die via een ander gangbaar communicatiemiddel wordt overgebracht en op schrift kan worden ontvangen, mits de identiteit van de verzender met afdoende zekerheid kan worden vastgesteld;

**Uitgevende Instelling:** iedere overeenkomstig het bepaalde in artikel 5.2 aangewezen Uitgevende Instelling (in dit geval Coöperatie Zonnig Duurzaam Opgewekt U.A., een coöperatie met uitgesloten aansprakelijkheid met zetel in Amsterdam en kantoorhoudende te Plantage Middenlaan 2C, 1018DD Amsterdam);

**Vergadering van Zon Obligatiehouders:** betekent de vergadering van houders van Zon Obligaties als bedoeld in artikel 9 van deze statuten;

**Zon Obligatiehouders:** betekent houders van één of meer Zon Obligaties;

**Zon Obligaties:** betekent obligaties uitgegeven door een Uitgevende Instelling elk met een nominale waarde van vijftieng euro (EUR 25,00), of zodanige andere nominale waarde als bepaald bij de uitgifte van de betreffende Zon Obligaties.

## 2. NAAM EN ZETEL

2.1 De Stichting draagt de naam: Stichting Zonedelers.

2.2 De Stichting heeft haar zetel in de gemeente Amsterdam.

## 3. DOEL

De Stichting heeft ten doel:

a het naar eigen inzicht behartigen van de belangen van de Zon Obligatiehouders, met inachtneming van de op de genoemde Zon Obligaties toepasselijke voorwaarden;

b het uitoefenen van alle aan de Zon Obligaties verbonden rechten, waaronder begrepen het uitoefenen van stemrechten op de Zon Obligaties, in het belang van de Zon Obligatiehouders;

c het beheren en administreren van de Zon Obligaties, waaronder begrepen het registreren en informeren van Zon Obligatiehouders;

d het houden van zekerheden ten behoeve van de Zon Obligatiehouders en het uitoefenen van rechten verbonden aan genoemde zekerheden;

en al hetgeen met het vorenstaande verband houdt of daartoe bevorderlijk kan zijn, alles in de ruimste zin van het woord.

## 4. BESTUUR: SAMENSTELLING, BENOEMING, DEFUNGEREN

4.1 Het bestuur van de Stichting bestaat uit een door het bestuur vast te stellen aantal van één of meer natuurlijke personen of rechtspersonen. Een niet voltallig bestuur behoudt zijn bevoegdheden.

4.2 Bestuurders worden benoemd door het bestuur. In ontstane vacatures wordt zo spoedig mogelijk voorzien.

4.3 Indien het bestuur uit meer dan één persoon bestaat, wijst het uit zijn midden een voorzitter aan en kan het voorts uit zijn midden een secretaris benoemen.

4.4 Een bestuurder defungeert:

a door zijn overlijden, in geval van een bestuurder-natuurlijk persoon, of door zijn ontbinding, in geval van een bestuurder-rechtspersoon;

b door zijn aftreden;

c doordat hij failliet wordt verklaard, surseance van betaling aanvraagt of verzoekt om toepassing van

de schuldsaneringsregeling als bedoeld in de Faillissementswet;

d door zijn ondercuratelestelling, alsmede door een rechterlijke beslissing waarbij een bewind over één of meer van zijn goederen wordt ingesteld;

e door zijn ontslag, verleend door de rechtbank in de gevallen in de wet voorzien;

f door zijn ontslag verleend door het bestuur.

4.5 Iedere bestuurder kan te allen tijde door het bestuur worden geschorst.

4.6 Een schorsing van een bestuurder kan één of meer malen worden verlengd, maar kan in totaal niet langer duren dan drie maanden. Is na verloop van die tijd geen beslissing genomen omtrent de opheffing van de schorsing of over ontslag, dan eindigt de schorsing.

## 5. BESTUUR: TAKEN EN BEVOEGDHEDEN

5.1 Het bestuur is belast met het besturen van de Stichting.

5.2 Het bestuur is bevoegd om andere rechtspersonen of personenvennootschappen aan te wijzen als Uitgevende Instelling bij besluit genomen met ten minste twee derden van de uitgebrachte stemmen in een vergadering waarin ten minste de helft van de in functie zijnde bestuurders aanwezig of vertegenwoordigd is.

## 6. BESTUUR: VERTEGENWOORDIGING

6.1 De Stichting wordt vertegenwoordigd door het bestuur.

6.2 Het bestuur kan besluiten tot het verlenen van volmacht aan één of meer derden, om de Stichting binnen de grenzen van die volmacht te vertegenwoordigen.

## 7. BESTUUR: BESLUITVORMING

7.1 Bestuursvergaderingen worden gehouden zo dikwijls een bestuurder een bestuursvergadering bijeenroept, doch ten minste één maal per jaar.

7.2 Tot bijeenroeping van een bestuursvergadering is iedere bestuurder bevoegd en wel schriftelijk onder opgaaf van de te behandelen onderwerpen, op een termijn van ten minste zeven dagen. Indien de bijeenroeping niet schriftelijk is geschied, of onderwerpen aan de orde komen die niet bij de oproeping zijn vermeld, dan wel de bijeenroeping is geschied op een termijn korter dan zeven dagen, is besluitvorming niettemin mogelijk, mits de vergadering voltallig is en geen van de bestuurders zich alsdan tegen besluitvorming verzet.

7.3 Bestuursvergaderingen worden gehouden ter plaatse te bepalen door degene die de vergadering bijeenroept.

7.4 Toegang tot de vergaderingen hebben de bestuurders alsmede zij die door de ter vergadering aanwezige bestuurders worden toegelaten. Een bestuurder kan zich door een schriftelijk door hem daartoe gevolmachtigd medebestuurder ter vergadering doen vertegenwoordigen. Een bestuurder kan ten hoogste één medebestuurder ter vergadering vertegenwoordigen.

7.5 Iedere bestuurder heeft één stem. Alle besluiten waaromtrent bij deze statuten niet anders is bepaald worden genomen met volstreekte meerderheid van de uitgebrachte stemmen. Blanco stemmen en ongeldige stemmen gelden als niet uitgebracht. Staken de stemmen bij verkiezing van personen dan beslist het lot; staken de stemmen bij een andere stemming, dan is het voorstel verworpen.

7.6 De vergaderingen worden geleid door de voorzitter; bij diens afwezigheid voorziet de vergadering zelf in haar leiding.

7.7 Van het verhandelde in de vergadering worden notulen opgemaakt.

7.8 Besluiten van het bestuur kunnen ook buiten vergadering worden genomen, schriftelijk of op andere wijze, mits het desbetreffende voorstel aan alle in functie zijnde bestuurders is voorgelegd en geen van hen zich tegen de desbetreffende wijze van besluitvorming verzet. Van een besluit buiten vergadering dat niet schriftelijk is genomen wordt een verslag opgemaakt. Schriftelijke besluitvorming

geschiedt door middel van schriftelijke verklaringen van alle in functie zijnde bestuurders.

## 8. BOEKJAAR EN JAARSTUKKEN

8.1 Het boekjaar van de Stichting valt samen met het kalenderjaar.

8.2 Het bestuur is verplicht van de vermogenstoestand van de Stichting en van alles betreffende de werkzaamheden van de Stichting naar de eisen die voortvloeien uit deze werkzaamheden, op zodanige wijze een administratie te voeren en de daartoe behorende boeken, bescheiden en andere gegevensdragers op zodanige wijze te bewaren, dat te allen tijde de rechten en verplichtingen van de Stichting kunnen worden gekend.

8.3 Het bestuur is verplicht jaarlijks binnen zes maanden na afloop van het boekjaar een balans en een staat van baten en lasten van de Stichting te maken en op papier te stellen.

8.4 Het bestuur kan, alvorens tot vaststelling van de in artikel 7.3 hiervoor bedoelde stukken over te gaan, deze doen onderzoeken door een door hem aan te wijzen accountant. Deze brengt omtrent zijn onderzoek verslag uit aan het bestuur.

8.5 Het bestuur is verplicht de in de voorgaande leden bedoelde boeken, bescheiden en andere gegevensdragers gedurende zeven jaren te bewaren, onverminderd het bepaalde in artikel 7.6 hiervoor.

8.6 De op een gegevensdrager aangebrachte gegevens, uitgezonderd de op papier gestelde balans en staat van baten en lasten, kunnen op een andere gegevensdrager worden overgebracht en bewaard, mits de overbrenging geschiedt met juiste en volledige weergave der gegevens en deze gegevens gedurende de volledige bewaartijd beschikbaar zijn en binnen redelijke tijd leesbaar kunnen worden gemaakt.

## 9. VERGADERING VAN ZON OBLIGATIEHOUDERS

9.1 Vergaderingen van Zon Obligatiehouders worden gehouden zo dikwijls het bestuur zulks wenselijk acht. Tevens is het bestuur, op schriftelijk en gemotiveerd verzoek daartoe van (a) een Uitgevende

Instelling of (b) houders van ten minste één en vijftig procent (51%) van het totale nominale bedrag aan uitstaande Zon Obligaties, verplicht een Vergadering van Zon Obligatiehouders bijeen te roepen. Indien aan zodanig verzoek niet binnen veertien dagen gevolg wordt gegeven, zijn de verzoekers zelf tot bijeenroeping bevoegd.

9.2 De bijeenroeping van een Vergadering van Zon Obligatiehouders geschiedt schriftelijk onder opgave van de te behandelen onderwerpen, op een termijn van ten minste vijftien dagen. Indien de bijeenroeping niet schriftelijk is geschied, of onderwerpen aan de orde komen die niet bij de oproeping zijn vermeld, dan wel de bijeenroeping is geschied op een termijn korter dan vijftien dagen, is besluitvorming niettemin mogelijk mits (i) alle Zon Obligatiehouders ter vergadering aanwezig zijn of vertegenwoordigd worden, (ii) geen hunner zich alsdan tegen besluitvorming verzet en (iii) de vergadering met voorkennis van het bestuur wordt gehouden.

9.3 Vergaderingen van Zon Obligatiehouders worden gehouden in de gemeente waar de Stichting statutair is gevestigd.

9.4 Toegang tot de Vergadering van Zon Obligatiehouders hebben de Zon Obligatiehouders, de bestuurders van de Stichting alsmede van een Uitgevende Instelling, alsmede zij, die daartoe door de Vergadering van Zon Obligatiehouders zijn uitgenodigd. Een houder van één of meer Zon Obligaties kan zich door een schriftelijk door hem daartoe gevolmachtigde ter vergadering doen vertegenwoordigen.

9.5 Elke Zon Obligatiehouder heeft recht op het uitbrengen van een aantal stemmen gelijk aan het gezamenlijke nominale bedrag van zijn Zon Obligaties gedeeld door de gemiddelde nominale waarde van alle uitgegeven Zon Obligaties (naar beneden afgerond), met een minimum van één stem. Indien gestemd dient te worden over een besluit dat enkel betrekking heeft op één specifieke Uitgevende Instelling, dan hebben alleen de Zon Obligatie houders die in het bezit zijn van een Zon Obligatie die is uitgegeven door deze Uitgevende instelling recht op het uitbrengen van een aantal stemmen gelijk aan het gezamenlijke nominale bedrag van zijn door deze Uitgevende instelling

uitgegeven Zon Obligaties gedeeld door de gemiddelde nominale waarde van alle uitgegeven Zon Obligaties (naar beneden afgerond) behorende bij deze Uitgevende instelling, met een minimum van één stem.

9.6 Alle besluiten waaromtrent bij deze statuten niet anders is bepaald worden genomen met een meerderheid van twee derden van de uitgebrachte stemmen. Blanco stemmen worden geacht niet te zijn uitgebracht.

9.7 Bij het staken van stemmen omtrent andere onderwerpen dan de verkiezing van personen beslist het lot.

9.8 Alle stemmingen geschieden mondeling, tenzij een ter vergadering aanwezige Zon Obligatiehouder schriftelijke stemming verlangt, in welk geval gestemd wordt door middel van ongetekende stembriefjes.

9.9 De Vergadering van Zon Obligatiehouders wordt geleid door een door het bestuur al dan niet uit zijn midden aan te wijzen voorzitter. Indien op deze wijze niet in een voorzitter wordt voorzien, dan voorziet de Vergadering van Zon Obligatiehouders daar zelf in.

9.10 Van het verhandelde in de Vergadering van Zon Obligatiehouders worden door een daartoe door de voorzitter van de vergadering aan te wijzen persoon notulen opgemaakt welke in en door dezelfde of de eerstvolgende vergadering worden vastgesteld en ten blijke daarvan door de voorzitter en de notulist ondertekend.

9.11 De voorzitter kan bepalen dat van het verhandelde een notarieel proces-verbaal wordt opgemaakt. Het notarieel proces-verbaal wordt mede ondertekend door de voorzitter.

9.12 De Vergadering van Zon Obligatiehouders kan ook op andere wijze dan in vergadering besluiten nemen, mits (i) zulks geschiedt met voorkennis van het bestuur, (ii) alle Zon Obligatiehouders in de gelegenheid worden gesteld hun stem uit te brengen en (iii) zij allen schriftelijk hebben verklaard zich niet tegen deze wijze van besluitvorming te verzetten.

Een besluit is alsdan genomen zodra de vereiste meerderheid van het aantal stemmen schriftelijk vóór het voorstel is uitgebracht.

9.13 Van een buiten vergadering genomen besluit wordt door het bestuur een relaas opgemaakt dat tezamen met de hiervoor in artikel 8.12 bedoelde stukken bij de notulen wordt gevoegd.

## 10. STATUTENWIJZIGING

10.1 Het bestuur is bevoegd de statuten te wijzigen na voorafgaande goedkeuring van de Vergadering van Zon Obligatiehouders.

10.2 Bij de oproeping tot de vergadering waarin een statutenwijziging zal worden voorgesteld, dient een afschrift van het voorstel, bevattende de woordelijke tekst van de voorgestelde wijziging, te worden gevoegd.

10.3 Een statutenwijziging treedt eerst in werking nadat daarvan een notariële akte is opgemaakt. Tot het doen verlijden van die akte is iedere bestuurder bevoegd.

## 11. ONTBINDING

11.1 Het bestuur is bevoegd de Stichting te ontbinden.

11.2 Hetgeen na voldoening van schuldeisers aan vermogen van de Stichting resteert, wordt door de vereffenaars bestemd voor de Zon Obligatiehouders, zo veel mogelijk in overeenstemming met het doel van de Stichting, dan wel bestemd voor een nader door de vereffenaars vast te stellen ideëel of sociaal doel.

11.3 Na de ontbinding geschiedt de vereffening door het bestuur. Het bestuur kan besluiten andere personen tot vereffenaar te benoemen.

11.4 Na afloop van de vereffening blijven de boeken, bescheiden en andere gegevensdragers van de ontbonden Stichting gedurende de bij de wet voorgeschreven termijn onder berusting van de door de vereffenaars aangewezen persoon.

11.5 Op de vereffening zijn overigens de bepalingen van Titel 1, Boek 2 van het Burgerlijk Wetboek van toepassing.



# Bijlage 6 - Statuten Coöperatie Zonnig Duurzaam Opgewekt U.A.



MW/LK/87800

2021

## OPRICHTING COÖPERATIE

Vandaag, negentien mei tweeduizend ééneentwintig, \_\_\_\_\_  
verschijnt voor mij, meester Arnaud Henri Gérard Wilod Versprille, notaris te Veenendaal:  
mevrouw Tessa Laura Spies, werkzaam ten kantore van mij, notaris, te 3905 PA \_\_\_\_\_  
Veenendaal, Vendelier 2, geboren te Rhenen op zes januari \_\_\_\_\_  
negentienhonderdneenennegentig, te dezer zake handelend als schriftelijk \_\_\_\_\_  
gevolmachtigde van: \_\_\_\_\_

1. de heer Frank Philip Arie Blaauw, wonende te 1017 EN Amsterdam, Keizersgracht -  
590L, geboren te Utrecht op dertig november negentienhonderdneenenvijftig \_\_\_\_\_  
(legitimatie: Paspoort nummer NTF6DB5F5), gehuwd, \_\_\_\_\_  
te dezer zake handelend als zelfstandig bevoegd bestuurder van de te Rotterdam ---  
gevestigde besloten vennootschap met beperkte aansprakelijkheid: \_\_\_\_\_

### Sectre B.V.

kantoorhoudende te 1017 EN Amsterdam, Keizersgracht 590L, ingeschreven in het  
Handelsregister onder dossiernummer 24187984 en als zodanig deze vennootschap  
overeenkomstig haar statuten rechtsgeldig vertegenwoordigende, \_\_\_\_\_  
welke vennootschap ten deze handelt als zelfstandig bevoegd bestuurder van de te  
Veenendaal gevestigde besloten vennootschap met beperkte aansprakelijkheid: ----

### INNAX GROUP B.V.

kantoorhoudende te 3903 AD Veenendaal, Industrielaan 34, ingeschreven in het ---  
Handelsregister onder dossiernummer 24186857 en als zodanig deze vennootschap  
overeenkomstig haar statuten rechtsgeldig vertegenwoordigende, \_\_\_\_\_  
welke vennootschap ten deze handelt als zelfstandig bevoegd bestuurder van de te  
Veenendaal gevestigde besloten vennootschap met beperkte aansprakelijkheid: ----

### INNAX Solar B.V.

kantoorhoudende te 3903 AD Veenendaal, Industrielaan 34, ingeschreven in het ----  
Handelsregister onder dossiernummer 75856123 en als zodanig deze vennootschap  
overeenkomstig haar statuten rechtsgeldig vertegenwoordigende, \_\_\_\_\_  
INNAX Solar B.V. hierna: **oprichter 1**; \_\_\_\_\_

2. de heer Johan van der Voort, wonende te 6531 KE Nijmegen, Marterstraat 94, -----  
geboren te Renkum op veertien juni negentienhonderdeenenzestig, (legitimatie: ----  
Rijbewijs-nummer 5321633905), gehuwd, hierna te noemen: **oprichter 2**. -----

## VOLMACHT

Van de bevoegdheid van de volmachtgever sub 1 die optreedt in deze akte blijkt uit -----  
een notariële akte van volmacht, verleden op tweeëntwintig januari tweeduizend -----  
ééneentwintig, voor meester A.H.G. Wilod Versprille, notaris te Veenendaal, waarvan de -  
akte in minuut onder zijn bewaring is. -----

Van de bevoegdheid van de volmachtgever sub 2 die optreedt in deze akte blijkt uit -----  
een notariële akte van volmacht, verleden op achttien november tweeduizend twintig, ----  
voor meester A.H.G. Wilod Versprille, notaris te Veenendaal, waarvan de akte in minuut  
onder zijn bewaring is. -----

De comparant verklaart bij deze over te gaan tot oprichting van een Coöperatieve -----  
vereniging en daarvoor de navolgende statuten vast te stellen: -----

## Begrippenlijst

2

<b>Aansluiting:</b>	een aansluiting van een in Nederland gelegen onroerende zaak als bedoeld in artikel 1 eerste lid, onderdeel b, van de Elektriciteitswet 1998 op een Nederlands distributienet waaruit elektriciteit aan de verbruiker wordt geleverd, met een totale maximale doorlaatwaarde van ten hoogste drie maal tachtig ampère (3 maal 80A) binnen het Postcodegebied;
<b>Algemene vergadering:</b>	het orgaan bestaande uit de Leden, alsmede de bijeenkomst van de Leden in een vergadering;
<b>Bestuurder(s):</b>	de Bestuurder(s) van de Coöperatie als bedoeld in de Nederlandse wet;
<b>Categorieën:</b>	de onderverdeling per Lid in een of meer categorieën, waarbij elke categorie recht geeft op de rendementen uit een specifieke Productie-installatie. Een Lid kan in meerdere Categorieën worden ingedeeld;
<b>Coöperatie:</b>	deze Coöperatieve vereniging;
<b>Innax:</b>	de besloten vennootschap INNAX Solar B.V., dan wel diens rechtsofvolger onder algemene of bijzondere titel. Innax is geen lid en heeft geen recht op winst. Innax kwalificeert als een orgaan van de Coöperatie.
<b>Huishoudelijk Reglement:</b>	een eventueel door het Bestuur op te stellen en door de Algemene vergadering vast te stellen huishoudelijk reglement, waarin nadere rechten en plichten kunnen worden opgenomen, zoals deze van tijd tot tijd gelden;
<b>Ledenreserverekening:</b>	de door de Coöperatie voor een Lid in de administratie aangehouden rekening, waarop (i) diens inbreng in geld krachtens de met hem gesloten Leden Overeenkomst, (ii) de kapitaalstorting van een Lid in de Coöperatie overeenkomstig het bepaalde in artikel 6 en (iii) de uitkeringen aan het Lid en eventueel aandeel in het verlies overeenkomstig artikel 17 wordt geadmistreerd;
<b>Leden Overeenkomst:</b>	een overeenkomst gesloten tussen de Coöperatie en een Lid, zoals in de wet bepaald, bevattende onder andere de verhouding tussen het Lid en de Coöperatie, als mede de verplichtingen van het betreffende Lid;
<b>Lid:</b>	een Lid van de Coöperatie, die al dan niet bij Huishoudelijk Reglement in een aparte categorie kunnen worden ingedeeld;
<b>Lidmaatschap:</b>	alle rechten en verplichtingen van een Lid met de Coöperatie die voortvloeien uit de Statuten en de Leden Overeenkomst;
<b>Lidmaatschapsgeld:</b>	de financiële inleg die de Leden moeten voldoen bij het verkrijgen van hun lidmaatschap, waardoor zij recht krijgen op de opbrengst van een of meer zonnepanelen;
<b>Ondernemer:</b>	Een ondernemer in de zin van artikel 7 van de Wet op de omzetbelasting 1968;
<b>Productie-installatie:</b>	elk samenstel van voorzieningen waarmee uitsluitend hernieuwbare elektriciteit wordt geproduceerd zoals bedoeld in de Subsidieregeling coöperatieve energieopwekking
<b>Postcodegebied:</b>	elk gebied dat kwalificeert als een zelfstandige postcoderoos voor de Regeling en waar de Coöperatie een zogenaamd



3

**Postcodesysteem:** postcoderoosproject exploiteert. -----  
het postcodesysteem als bedoeld in artikel 2, eerste lid, -----  
onderdeel j van de Postwet 2009 dat wordt gebruikt door de ---  
verlener van de universele postdienst, bedoeld in artikel 2, ----  
eerste lid onderdeel g van de Postwet 2009; -----  
**Postcode lid:** elk Lid wordt ingedeeld in een Postcodegebied dat bij -----  
Reglement wordt gedefinieerd en in welk gebied het lid voor --  
die Postcode participeert. De leden worden per -----  
Postcodegebied aangeduid als Postcode lid met cijfers van het  
Postcodegebied. -----  
**Regeling:** de Subsidieregeling coöperatieve energieopwekking zoals ----  
deze van tijd tot tijd geldt; -----  
**Reglement:** een reglement als omschreven in artikel 21. -----  
**Subsidie:** de exploitatiesubsidie, zijnde het bedrag dat door de -----  
Coöperatie op grond van de Regeling wordt ontvangen, waarbij  
het verschil tussen de gemiddelde kostprijs van hernieuwbare  
elektriciteit en de relevante gemiddelde marktprijs van -----  
elektriciteit, geheel of gedeeltelijk wordt gecompenseerd, een -  
en ander zoals uitgewerkt in de Regeling. -----

Alle hiervoor gebruikte definities kunnen ook in meervoud worden gebruikt, waarbij dan -  
ook het meervoud van het in de definitie bedoelde begrip wordt bedoeld. -----

**STATUTEN** -----

Artikel 1 -----

Naam en zetel. -----

1. De Coöperatie draagt de naam: **Coöperatie Zonnig Duurzaam Opgewekt U.A.** -----
2. Zij heeft haar zetel in de gemeente Veenendaal. -----

Artikel 2. -----

Doel, Middelen. -----

1. De Coöperatie heeft als doel bij te dragen aan de energietransitie (overgang van ---  
fossiele naar duurzame energie bronnen) en de daarbij behorende maatschappelijke  
ontwikkeling, en het produceren van hernieuwbare energie en elektriciteit met -----  
inachtneming van het bepaalde in de Regeling en de verkoop hiervan. Met dit doel --  
voorziet de Coöperatie in de stoffelijke behoeften van haar Leden krachtens -----  
overeenkomsten, met hen gesloten in het bedrijf dat zij te dien einde ten behoeve ---  
van haar Leden uitoefent of doet uitoefenen. Zij kan ook de maatschappelijke -----  
belangen van Leden behartigen. -----
2. Daarnaast behoort tot het doel van de Coöperatie al hetgeen tot het hiervoor onder -  
lid 1 omschreven doel behoort of bevorderlijk kan zijn, alles in de ruimste zin. -----
3. Het bedrijf dat de Coöperatie uitoefent of doet uitoefenen omvat: -----
  - a. het stimuleren van het gebruik van duurzame, lokaal opgewekte energie; -----
  - b. het produceren of doen produceren van duurzame energie in een -----  
Postcodegebied direct of indirect ten behoeve van de Leden; -----
  - c. het collectief inkopen van energie en/of daaraan gerelateerde producten en/of --  
diensten ten behoeve van haar Leden; -----
  - d. het verkopen van geproduceerde energie; -----
  - e. het bevorderen van energiebesparing door haar Leden; -----
  - f. het verkrijgen en behouden van de Subsidie; -----
  - g. het realiseren en in stand houden van een "EPC" verbetering van de gebouwen  
of een daarvoor in de plaats tredende regeling; -----

4

- h. al hetgeen daartoe behoort of bevorderlijk kan zijn, alles in de ruimste zin. -----
4. Zij tracht dit doel te bereiken door het uitoefenen van een bedrijf dat zich bezighoudt met: -----
- a. het uitoefenen van een bedrijf ten behoeve van de Leden; -----
  - b. het verwerven, oprichten en exploiteren van een of meerdere duurzame ----- Productie-installaties binnen een Postcodegebied, waaronder primair zonne- ---- energiesystemen, maar niet uitgesloten zijn wind- en waterkrachtsystemen; ----
  - c. het sluiten van overeenkomsten met Leden teneinde te voorzien in hun behoefte aan duurzame, lokaal geproduceerde energie; -----
  - d. het oprichten van, deelnemen in of samenwerken met organisaties, als dat voor het bereiken van het doel van de Coöperatieve vereniging bevorderlijk kan zijn;
  - e. het geven van voorlichting over de lokale opwekking van- en het gebruik van ---- duurzame energie; -----
  - f. het verkrijgen van registergoederen voor het hebben en houden van ----- energiesystemen; -----
  - g. het uitvoeren van alle voorkomende werkzaamheden die met het vermelde doel in verband staan of daartoe bevorderlijk kunnen zijn. -----
5. Teneinde het doel te verwezenlijken gaat de Coöperatie overeenkomsten aan met -- haar Leden, waarbij de Leden een financiële inleg moeten doen. -----
6. De Coöperatie kan soortgelijke overeenkomsten als hiervoor in dit artikel bedoeld -- ook met anderen dan haar Leden aangaan doch niet in zodanige mate dat de ----- overeenkomsten met de Leden slechts van ondergeschikte betekenis zijn. -----

#### Artikel 3 -----

##### Aanvraag en toelating Lidmaatschap; het Ledenregister -----

1. Leden van de Coöperatie kunnen slechts zijn natuurlijke personen en/of ----- rechtspersonen die door het Bestuur als zodanig zijn toegelaten en participeren in -- een of meer Productie-Installaties van de Coöperatie. -----
- Bij Huishoudelijk Reglement kunnen nadere vereisten aan het Lidmaatschap worden gesteld. -----
- Bij Huishoudelijk Reglement kunnen Leden in verschillende categorieën worden ---- ingedeeld overeenkomstig het hierna in lid 13 bepaalde. -----
2. Ieder van de Leden is verplicht een Leden Overeenkomst te sluiten met de ----- Coöperatie waarbij een Lid onder meer verplicht is een financiële inleg te doen in ---- elke Productie-installatie waarin het betreffende Lid participeert, en in welke ----- categorie het betreffende Lid is ingedeeld; De aanvraag van het Lidmaatschap van - de Coöperatie geschiedt door een schriftelijk (dit kan ook middels een elektronisch -- tekstbericht, hierna: e-mail) verzoek aan het Bestuur onder verstrekking van alle door het Bestuur verlangde gegevens. -----
- Het Bestuur beslist binnen één maand na ontvangst van het verzoek over de ----- toelating en deelt de beslissing schriftelijk (dit kan ook middels een e-mail) aan de --- aanvrager mee. Indien er meerdere Productie-installaties zijn waartoe verschillende leden gerechtigd zijn dan deelt het Bestuur de Leden in verschillende Categorieën in, per Productie-installatie, conform het overigens in deze statuten bepaalde. Ingeval -- van niet toelating door het Bestuur kan de Algemene vergadering niet alsnog tot ---- toelating besluiten. -----
3. Het Bestuur houdt een Ledenregister bij waarin de namen en adressen van de Leden zijn vermeld alsmede in welke Categorieën een Lid is ingedeeld. Het register ligt voor de Leden ter inzage. -----
4. Alle Leden van de Coöperatie worden geacht voor alle zaken welke verband houden



5

- met het Lidmaatschap van de Coöperatie woonplaats te hebben gekozen op het -----  
adres, hetwelk naar zijn opgave is vermeld in het Ledenregister.-----
5. Op verzoek van een Lid wordt tevens zijn e-mailadres ingeschreven. Indien een Lid zijn e-mailadres opgeeft ter inschrijving in het Ledenregister verleent hij het Bestuur de bevoegdheid alle correspondentie, uitnodigingen en aanschrijvingen per e-mail -- aan hem te versturen, met uitzondering van die aanschrijvingen die bij of krachtens de statuten bij aangetekend schrijven moeten worden verstuurd. -----
  6. Ten aanzien van Leden-rechtspersonen wordt tevens ingeschreven degene die als - vertegenwoordiger zal optreden, bij gebreke waarvan de rechtspersoon onbevoegd - is enig recht jegens de Coöperatie uit te oefenen.-----
  7. Bij Huishoudelijk Reglement kunnen nadere regels worden gesteld ten aanzien van - de inrichting en het bijhouden van het register, de gegevens die elk Lid moet ----- verschaffen en het afgeven van afschriften of uittreksels aan de derden. -----
  8. Indien de aanvraag wordt gedaan door een Ondernemer zal het Bestuur niet ----- besluiten tot toelating van de aanvrager als zijn participatie in de Coöperatie hoger is dan toegestaan in de Regeling, tenzij het Bestuur er zich van heeft vergewist dat -- toelating van de aanvrager niet zal leiden tot intrekking van de Subsidie. -----
  9. Ieder Lid, rechtsopvolgers onder algemene titel van een (overleden) Lid daaronder -- begrepen, heeft de verplichting de Coöperatie kennis te geven van: -----
    - a. iedere overgang van het Lidmaatschap; en-----
    - b. iedere wijziging van adres, waaronder indien opgegeven e-mailadres; -----
    - c. iedere andere relevante informatie. -----
  10. Innax kan ontheffing verlenen om aan de vereisten voor het Lidmaatschap te ----- voldoen. -----
  11. Het Bestuur zal jaarlijks overeenkomstig artikel 37 van de Regeling wijzigingen in de ledenlijst melden aan de minister belast met de uitvoering van de Regeling. -----
  12. De Coöperatie overlegt op verzoek aan de minister van elk Lid een Leden ----- overeenkomst tussen het Lid en de Coöperatie tot vaststelling van de financiële inleg van het Lid. -----
  13. Leden kunnen door het Bestuur onderverdeeld worden in verschillende categorieën. Een Lid kan in meerdere categorieën tegelijk participeren. De categorieën worden -- vastgesteld bij Huishoudelijk Reglement en zijn in principe ingedeeld in categorieën participanten per Productie-installatie.-----

Artikel 4 -----

Overdracht en overgang Lidmaatschap -----

1. Het Lidmaatschap is niet voor overdracht, overgang of verdeling vatbaar, behalve in geval van overlijden. In geval van overlijden moeten de erven binnen één maand een persoon aanwijzen die namens de gerechtigden alle rechten in de coöperatie ----- uitoefent en die gerechtigd is tot de uitkering. Dit laat onverlet dat deze gerechtigde - alsdan tot nadere verdeling van de ontvangen bedragen over moet gaan. Indien ---- aanwijzing niet binnen één maand is geschied is de Coöperatie zelf bevoegd de ---- meest gerede persoon aan te wijzen en deze aanwijzing te wijzigen. De Coöperatie is bevoegd daartoe een bewijsstuk in de vorm van een afschrift van een verklaring -- van erfrecht en/of akte van verdeling te vorderen van de erven.-----
2. Het Lidmaatschap en de daaraan verbonden rechten kunnen niet worden verpand. --

Artikel 5 -----

Einde Lidmaatschap -----

1. Het Lidmaatschap eindigt: -----
  - a. door opzegging door het Lid;-----

6

- b. door opzegging door de Coöperatie; -----
  - c. door ontzetting. -----
2. Opzegging van het Lidmaatschap door het Lid kan slechts geschieden tegen het ----  
einde van een boekjaar, mits schriftelijk en met inachtneming van een -----  
opzeggingstermijn van ten minste vier weken. -----  
Niettemin is onmiddellijke beëindiging van het Lidmaatschap door opzegging door --  
het Lid mogelijk: -----
- a. indien redelijkerwijs niet gevegd kan worden het Lidmaatschap te laten -----  
voortduren; -----
  - b. binnen een maand nadat een besluit waarbij anders dan geldelijk de rechten van  
de Leden zijn beperkt of hun verplichtingen zijn verzwaaard aan een Lid bekend is  
geworden of medegedeeld; -----
  - c. binnen een maand nadat een Lid een besluit is medegedeeld tot omzetting van  
de Coöperatie in een andere rechtsvorm of tot fusie, dan wel splitsing. Indien ---  
een opzegging niet tijdig heeft plaatsgehad, loopt het Lidmaatschap door tot het  
einde van het eerstvolgende boekjaar; -----
3. Opzegging van het Lidmaatschap door de Coöperatie kan slechts geschieden tegen  
het einde van een boekjaar, tenzij hierna anders is vermeld. De opzegging geschiedt  
door het Bestuur, schriftelijk en met inachtneming van een opzeggingstermijn van ten  
minste vier weken, tenzij hierna anders is vermeld. -----  
Opzegging van het Lidmaatschap door de Coöperatie kan slechts plaatsvinden: ----
- a. wanneer een Lid heeft opgehouden aan de vereisten - door de statuten en/of het  
Huishoudelijk Reglement aan het Lidmaatschap gesteld - te voldoen; -----
  - b. wanneer redelijkerwijs van de Coöperatie niet gevegd kan worden het -----  
Lidmaatschap te laten voortduren, in welk geval de opzegging met onmiddellijke  
ingang kan geschieden; -----
  - c. in alle gevallen waarin een Lid het vrije beheer over zijn vermogen verliest per --  
de datum waarop deze situatie intreedt; -----
  - d. indien een Lid zijn verplichtingen jegens de Coöperatie niet nakomt en, na -----  
schriftelijk in gebreke te zijn gesteld door het Bestuur, het verzuim niet binnen --  
vier weken daarna heeft opgeheven, vanaf het moment dat deze termijn is -----  
verstreken; -----
  - e. ingeval van opzegging met onmiddellijke ingang onder b. of na verzuim onder d.  
is de beroepsprocedure in lid 4 van dit artikel van overeenkomstige toepassing.
  - f. indien een Lid die voorheen niet kwalificeerde als Ondernemer die hoedanigheid  
verkrijgt, en zijn participatie in de Coöperatie hoger is dan toegestaan in de ----  
Regeling. -----
4. Ontzetting uit het Lidmaatschap kan alleen worden uitgesproken wanneer een Lid in  
strijd met de statuten, reglementen of besluiten der Coöperatie handelt of wanneer --  
een Lid de Coöperatie op onredelijke wijze benadeelt. -----  
De ontzetting geschiedt door het Bestuur, dat het betrokken Lid ten spoedigste -----  
schriftelijk van het besluit, met opgave van redenen in kennis stelt. -----  
De betrokkene is bevoegd binnen een maand na ontvangst van de kennisgeving in -  
beroep te gaan bij de Algemene vergadering. Gedurende de beroepstermijn en ----  
hangende het beroep is het Lid geschorst. -----
5. Het Bestuur kan een Lid dat handelt in strijd met de statuten, reglementen of -----  
besluiten van de Coöperatie of de Coöperatie op onredelijke wijze benadeelt, -----  
schorsen voor een door het Bestuur te bepalen periode van maximaal zes (6) -----  
maanden. Het bepaalde in lid 4 over een beroep is van overeenkomstige toepassing.



7

6. Bij beëindiging van het Lidmaatschap door een Lid zal het saldo van de ----- Ledenreserverekening van dat Lid worden terugbetaald op een door het Bestuur vast te stellen tijdstip met inachtneming van het in artikel 18 bepaalde.-----
7. Een Lid dat niet langer voldoet aan de in artikel 3 lid 1 gestelde eisen, maar waarvan het Lidmaatschap nog niet is geëindigd, deelt vanaf het moment dat het Lid niet aan de gestelde eisen voldoet, niet meer in winst van de Coöperatie, behalve indien ----- daartoe ontheffing is of wordt verleend door Innax. -----
8. Rechten van Innax kunnen niet door de Algemene vergadering worden ontnomen, -- ook niet bij statutenwijziging, behoudens met instemming van Innax of krachtens ---- dwingende wetsbepaling. -----

#### Artikel 6 -----

##### Geldmiddelen; heffingen en aansprakelijkheid -----

1. De geldmiddelen van de Coöperatie bestaan uit: het Lidmaatschapsgeld (de ----- financiële inleg) van (toetredende) Leden, de Subsidie, giften, erfstellingen, subsidies en het door de Algemene vergadering gereserveerde deel van een eventueel batig - saldo en andere inkomsten. ----- Het Lidmaatschapsgeld wordt niet bijgeschreven op de Ledenreserverekening. -----
2. Alle vergoedingen worden verdeeld overeenkomstig de verdeling van de winst in ---- artikel 17. -----
3. De Ledenreserverekening van elk Lid behoort tot het eigen vermogen van de ----- Coöperatie en wordt bij uittreding van individuele Leden naar rato terugbetaald onder aftrek van eventuele kosten en afrekeningen, alle conform het bepaalde in artikel 18.
4. Bij uittreding van een Lid kan de Coöperatie kosten in rekening brengen aan dat Lid in verband met de desinvestering die plaatsvindt door de uittreding en de met de ---- uittreding samenhangende kosten. Deze worden in mindering gebracht op de ----- betreffende Ledenreserverekening. Het bedrag kan maximaal worden verminderd --- met de hoogte van de alsdan aanwezige reserverekening zodat een Lid bij uittreding nooit hoeft bij te betalen. De hoogte wordt nader beschreven in het Huishoudelijk ---- Reglement. -----
5. De Leden zijn niet gehouden tot het betalen van een contributie. -----

#### Artikel 7 -----

##### Ledenreserverekeningen -----

1. De Coöperatie zal voor elk Lid een Ledenreserverekening aanhouden. De ----- Ledenreserverekening vertegenwoordigt eventuele extra stortingen op de ----- Ledenreserverekeningen en het aandeel van het Lid in de gerealiseerde winst en -- verminderd met het aandeel van een Lid in de geleden verliezen en verminderd met de gedane uitkeringen aan het Lid.-----
2. Storting op een Ledenreserverekening kan slechts na goedkeuring van de Algemene vergadering.-----
3. Het saldo van de Ledenreserverekening zal slechts worden terugbetaald bij het einde van het Lidmaatschap of na de liquidatie van de Coöperatie.-----

#### Artikel 8 -----

##### Wijziging in de overeenkomsten -----

Het Bestuur is, mits met goedkeuring van de Algemene vergadering, bevoegd te ----- besluiten tot het wijzigen van de met de Leden in de uitoefening van haar bedrijf ----- aangegane overeenkomsten, mits de Coöperatie deze bevoegdheid in de overeenkomst op duidelijke wijze heeft voorbehouden. -----

#### Artikel 9 -----

##### Benoeming, schorsing en ontslag van het Bestuur -----

8

1. Het Bestuur van de Coöperatie bestaat uit een door Innax te bepalen aantal van ---- minimaal drie (3) Bestuurders. Behoudens de overeenkomstig artikel 9 lid 2 te ----- benoemen Bestuurder worden de overige bestuurders benoemd uit of buiten de ----- Leden voor een periode van vijf jaar uit een bindende voordracht op te stellen door - het Bestuur en zijn terstond en onbeperkt herbenoembaar. Zowel natuurlijke als ---- rechtspersonen kunnen Bestuurder zijn. Aan de voordracht kan het bindend karakter worden ontnomen door een besluit genomen met ten minste twee derde van het ---- aantal stemmen dat dat door de stemgerechtigde leden gezamenlijk kan worden --- uitgebracht. Indien de voordracht één kandidaat voor een te vervullen plaats bevat, - heeft een besluit tot voordracht tot gevolg dat de betreffende kandidaat is benoemd, tenzij het bindende karakter aan de voordracht wordt ontnomen. -----
2. Innax heeft het recht om één Bestuurder te benoemen, te schorsen en te ontslaan. - De overige Bestuursleden worden benoemd door de Algemene vergadering. ----- Elk Bestuurslid kan te allen tijde worden geschorst of ontslagen door diegene die --- haar heeft benoemd. Een schorsing eindigt indien niet binnen drie maanden daarna tot opheffing van de schorsing of ontslag is besloten. -----
3. Het Bestuur benoemt uit zijn midden een voorzitter, een secretaris en een ----- penningmeester en eventueel plaatsvervangers voor hen. De functies van secretaris en penningmeester kunnen in één persoon worden verenigd. Een niet voltallig ----- Bestuur blijft, zolang niet in de vacature(s) is voorzien, bevoegd. Het Bestuur is ---- alsdan gehouden zo spoedig mogelijk maatregelen te treffen waardoor in de ----- vacature(s) kan worden voorzien.-----
4. Het Bestuur stelt aan de hand van de voorgeschreven zittingsduur een rooster van - aftreden vast. Daarbij moet worden voorkomen dat het periodiek aftreden een ----- evenwichtig functioneren van het Bestuur in gevaar brengt, om welke reden het ---- Bestuur van geval tot geval de zittingsduur van een Bestuurder mag verlengen met - ten hoogste één jaar. -----
5. Bestuurders, behoudens de door Innax benoemde Bestuurder als omschreven in lid 2, kunnen te allen tijde zonder opgave van redenen door de Algemene vergadering - worden geschorst en ontslagen. -----
6. Als ingeval van schorsing van een Bestuurslid de Algemene vergadering niet binnen drie maanden daarna tot zijn ontslag heeft besloten, eindigt de schorsing. De ----- geschorste Bestuurder wordt in de gelegenheid gesteld zich in de Algemene ----- vergadering te verantwoorden en kan zich daarin door een raadsman doen bijstaan.
7. Het Bestuurslidmaatschap van een Bestuurslid eindigt voorts:-----
  - a. door zijn overlijden, of indien het een rechtspersoon betreft, ontbinding; -----
  - b. wanneer hij het vrije beheer over zijn vermogen verliest; -----
  - c. door zijn aftreden;-----
  - d. wanneer de Bestuurder Lid is, zodra zijn Lidmaatschap eindigt. -----
8. In het geval van belet of ontstentenis van een Bestuurder, blijven de overige ----- Bestuurders bevoegd. In geval van belet of ontstentenis van alle bestuurders zal de Algemene vergadering iemand aanwijzen die tijdelijk met het bestuur belast is. -----
9. Indien er een of meer vacatures voor bestuurders bestaan, zijn de overige ----- Bestuurders verplicht om maatregelen te treffen zodat zo spoedig mogelijk in de ---- vacatures wordt voorzien -----

#### Artikel 10-----

#### Bestuursbevoegdheid-----

1. Het Bestuur is belast met het besturen van de Coöperatie. Bij de vervulling van hun





9

taak richten de bestuurders zich naar het belang van de Coöperatie en de met haar verbonden onderneming of organisatie. Het Bestuur kan bij Huishoudelijk Reglement een nadere taakverdeling overeenkomen.

2. De Algemene vergadering kan bij een daartoe strekkend besluit duidelijk te omschrijven besluiten van het Bestuur aan haar goedkeuring onderwerpen. Een dergelijk besluit van de Algemene vergadering wordt onmiddellijk aan het Bestuur medegedeeld. Het ontbreken van de goedkeuring van de Algemene vergadering tast de vertegenwoordigingsbevoegdheid van het Bestuur of de Bestuurders niet aan.
3. Een Bestuurder neemt niet deel aan de beraadslaging en besluitvorming indien hij daarbij een direct of indirect persoonlijk belang heeft dat tegenstrijdig is met het belang van de Coöperatie en de met haar verbonden onderneming of organisatie. Wanneer hierdoor geen bestuursbesluit kan worden genomen, wordt het besluit genomen door de Algemene vergadering.

#### Artikel 11

##### Bestuursvergaderingen

1. De voorzitter van het Bestuur leidt de bestuursvergaderingen. Bij diens afwezigheid voorziet de vergadering zelf in het voorzitterschap. De secretaris van het Bestuur of de bij diens afwezigheid door de voorzitter aangewezen aanwezige houdt de notulen, die staande de vergadering of in de eerstkomende vergadering van het Bestuur worden vastgesteld.
2. In de bestuursvergaderingen brengt elk Bestuurslid één stem uit. Ongeldige stemmen en blanco stemmen worden geacht niet te zijn uitgebracht. Alle besluiten worden genomen met volstreekte meerderheid van stemmen (meer dan de helft van de geldig uitgebrachte stemmen) in een vergadering waarin tenminste de helft van het aantal Bestuursleden aanwezig of vertegenwoordigd is. In geval van staking van stemmen beslist de Algemene vergadering indien een Bestuurder zulks verlangt. Indien geen Bestuurslid een beslissing van de Algemene vergadering verlangt, is het voorstel verworpen. Indien een Bestuurslid zulks verlangt, geschiedt de stemming schriftelijk bij gesloten ongetekende briefjes. Het Bestuur is bevoegd tot het nemen van besluiten buiten vergadering, mits alle Bestuurders zijn gehoord en schriftelijk of per elektronisch bericht hebben ingestemd met het voorstel en mits geen van de bestuursleden zich tegen deze wijze van besluitvorming verzet. De bescheiden waaruit van een zodanig genomen besluit blijkt, worden door de secretaris bij het notulenboek bewaard.
3. Bestuursvergaderingen worden gehouden zo dikwijls de voorzitter of twee andere Bestuursleden zulks verlangt/verlangt. De oproeping tot de vergadering geschiedt door middel van een convocatie, vermeldende de te behandelen onderwerpen, gericht aan elk Bestuurslid afzonderlijk. De termijn van oproeping bedraagt tenminste zeven dagen, de dag der oproeping en die van de vergadering niet meegerekend. Echter in spoedeisende gevallen is er geen oproepingstermijn voorgeschreven.
4. Bestuursleden kunnen zich ter vergadering door een daartoe schriftelijk gemachtigd medebestuurder doen vertegenwoordigen. Een Bestuurslid mag echter maximaal twee stemmen, waaronder zijn eigen stem, uitbrengen.
5. Indien in een vergadering alle Bestuursleden aanwezig of vertegenwoordigd zijn, kan over alle onderwerpen rechtsgeldig worden besloten ook al is niet aan de in lid 3 van dit artikel vermelde voorschriften voldaan.

#### Artikel 12

##### Vertegenwoordigingsbevoegdheid:

1. Het Bestuur vertegenwoordigt de Coöperatie.

2. De vertegenwoordigingsbevoegdheid komt bovendien toe aan twee gezamenlijk handelende Bestuurders, mits één van die Bestuurders de Bestuurder is die door Innax is benoemd.
3. Het Bestuur kan aan één of meer Bestuursleden of aan anderen volmacht verlenen om de Coöperatie binnen de in die volmacht omschreven grenzen te vertegenwoordigen.

#### Artikel 13

##### Algemene vergaderingen

1. Aan de Algemene vergadering komen alle bevoegdheden toe, die niet door de wet of de statuten aan andere organen zijn opgedragen.
2. Jaarlijks binnen zes maanden na afloop van het boekjaar wordt een Algemene vergadering, de jaarvergadering, gehouden.
3. In de jaarvergadering komen onder meer aan de orde:
  - a. het bestuursverslag en de jaarrekening alsmede de begroting als hiervoor bedoeld;
  - b. bestemming van de winst volgens de jaarrekening;
  - c. voorstellen van het Bestuur of de Leden, aangekondigd bij de oproeping tot de vergadering.
  - d. décharge van het Bestuur voor het gevoerde beleid over het betreffende boekjaar, voor zover dit uit de jaarrekening blijkt of anderszins aan de Algemene vergadering kenbaar is gemaakt.
4. Andere Algemene vergaderingen worden gehouden zo dikwijls het Bestuur zulks wenselijk oordeelt.
5. De Algemene vergaderingen worden gehouden in de gemeente waarin de Coöperatie haar zetel heeft, alsmede elke gemeente in het Postcodegebied.
6. De bijeenroeping van de Algemene vergadering geschiedt door schriftelijke (e-mail) mededeling aan de vergadergerechtigden met in achtneming van een termijn van ten minste veertien dagen. Het Bestuur kan voorwaarden stellen aan het gebruik van elektronische communicatiemiddelen.
7. Bij de oproeping worden de te behandelen onderwerpen vermeld.
8. Op schriftelijk verzoek van ten minste een zodanig aantal Leden als bevoegd is tot het uitbrengen van een tiende gedeelte van de stemmen in een voltallige Algemene vergadering, is het Bestuur verplicht tot het bijeenroepen van een Algemene vergadering op een termijn van niet langer dan vier weken na indiening van het verzoek. Aan de eis van dit schriftelijke verzoek is niet voldaan als het verzoek slechts elektronisch is vastgelegd.
9. Indien aan het verzoek binnen veertien dagen geen gevolg wordt gegeven, kunnen de verzoekers zelf tot de bijeenroeping van de Algemene vergadering overgaan op de wijze als in Lid 6 van dit artikel bepaald. De verzoekers kunnen alsdan anderen dan Bestuurders belasten met de leiding van de Algemene vergadering en het opstellen van de notulen.
10. Indien geen schriftelijke bijeenroeping van de Algemene vergadering plaatsvond, kan de Algemene vergadering niettemin rechtsgeldige besluiten nemen, mits alle stemgerechtigden ter vergadering aanwezig of vertegenwoordigd zijn, tenzij een zodanig aantal der aanwezigen als gerechtigd is tot het uitbrengen in die vergadering van een tiende gedeelte der stemmen zich daartegen verzet.
11. Het bepaalde in de eerste zin van dit Lid is van overeenkomstige toepassing op besluitvorming door de Algemene vergadering indien bijeenroeping van de Algemene vergadering geschiedde op een kortere dan voorgeschreven termijn of indien



onderwerpen worden behandeld die niet op de agenda zijn vermeld. -----

#### Artikel 14 -----

##### Toegang en stemrecht -----

1. Toegang tot de Algemene vergadering hebben de Leden die niet geschorst zijn, ----- Innax, de personen die deel uitmaken van de organen van de Coöperatie, en ----- degenen, die daartoe door het Bestuur en/of de Algemene vergadering zijn ----- uitgenodigd. Een geschorst Lid heeft toegang tot de vergadering waarin het besluit - tot schorsing wordt behandeld, en is bevoegd daarover het woord te voeren. -----
2. Over toelating van andere dan de in lid 1 bedoelde personen beslist de voorzitter van de vergadering. Bij niet-toelating kan de vergadering alsnog tot toelating besluiten.---
3. Ieder lid heeft één (1) stem. Iedere stemgerechtigde kan aan een andere ----- stemgerechtigde schriftelijk volmacht verlenen tot het uitbrengen van zijn stem. Aan de eis van schriftelijkheid van de volmacht wordt voldaan indien de volmacht ----- elektronisch is vastgelegd. Het Bestuur kan voorwaarden stellen aan het gebruik van elektronische communicatiemiddelen. Deze voorwaarden worden bij de oproeping -- bekend gemaakt. Een stemgerechtigde kan voor ten hoogste twee personen als ---- gevormde optreden. -----
4. Een eenstemmig besluit van alle stemgerechtigde Leden, ook al zijn deze niet in een vergadering bijeen, heeft, mits met voorkennis van het Bestuur genomen, dezelfde - kracht als een besluit van de Algemene vergadering. -----
5. De voorzitter van de vergadering bepaalt de wijze waarop de stemmingen in de ----- Algemene vergadering worden gehouden. -----
6. Alle besluiten waarvoor bij de wet of bij deze statuten geen grotere meerderheid is -- voorgeschreven worden genomen bij volstrekte meerderheid van de uitgebrachte -- stemmen. -----
7. Bij staking van stemmen over zaken is het voorstel verworpen. Staken de stemmen bij verkiezing van personen, dan beslist het lot. -----  
Indien bij verkiezing tussen meer dan twee personen door niemand een volstrekte -- meerderheid is verkregen, wordt herstemd tussen de twee personen die het grootste aantal stemmen kregen, zo nodig na tussenstemming. -----

#### Artikel 15 -----

##### Vergaderorde -----

1. De Algemene vergaderingen worden geleid door de voorzitter van het Bestuur of, bij diens afwezigheid, door een andere aanwezige Bestuurder. -----  
Zijn geen Bestuurders aanwezig, dan voorziet de vergadering zelf in haar leiding. --
2. Het door de voorzitter ter Algemene vergadering uitgesproken oordeel omtrent de --- uitslag van een stemming is beslissend. Hetzelfde geldt voor de inhoud van een ---- genomen besluit, voor zover werd gestemd over een niet schriftelijk vastgelegd ---- voorstel. -----  
Wordt onmiddellijk na het uitspreken van het oordeel van de voorzitter de juistheid -- daarvan betwist, dan vindt een nieuwe stemming plaats, indien de meerderheid der - vergadering of, indien de oorspronkelijke stemming niet hoofdelijk of schriftelijk ----- geschiedde, een stemgerechtigde aanwezige dit verlangt. -----  
Door deze nieuwe stemming vervallen de rechtsgevolgen van de oorspronkelijke ---- stemming. -----
3. Van het ter Algemene vergadering verhandelde worden notulen gehouden door de - secretaris of door een door de voorzitter aangewezen persoon. -----  
Deze notulen worden in dezelfde of in de eerstvolgende Algemene vergadering ----- vastgesteld en ten blijke daarvan door de voorzitter en de secretaris van die -----

vergadering ondertekend. -----

#### Artikel 16 -----

##### Boekjaar, jaarstukken -----

1. Het boekjaar van de Coöperatie is gelijk aan het kalenderjaar. -----
2. Jaarlijks binnen zes maanden na afloop van het boekjaar, behoudens verlenging van deze termijn met ten hoogste vijf maanden door de Algemene vergadering op grond van bijzondere omstandigheden, maakt het Bestuur een jaarrekening op en legt deze voor de Leden ter inzage ten kantore van de Coöperatie. Binnen deze termijn legt het Bestuur ook het jaarverslag ter inzage van de Leden, tenzij de artikelen 2:396 lid 6 of 2:403 Burgerlijk Wetboek voor de Coöperatie gelden. -----  
De Leden kunnen de stukken aldaar inzien en er kosteloos een afschrift van ----- verkrijgen. -----
3. De Algemene vergadering benoemt een kascommissie die de jaarstukken minimaal twee weken voor de Algemene vergadering door het Bestuur ter controle voorgelegd krijgt, evenals de gewenste toelichting. De kascommissie rouleert volgens het ----- schema als nader uitgewerkt in het Huishoudelijk Reglement. Inna is altijd ----- onderdeel van de kascommissie. -----
4. De opgemaakte jaarrekening wordt ondertekend door de Bestuurders; ontbreekt de ondertekening van een of meer van hen, dan wordt daarvan onder opgave van ----- redenen melding gemaakt. -----
5. De jaarrekening wordt vastgesteld door de Algemene vergadering na verslag van de kascommissie, die het Bestuur uiterlijk een maand na afloop van de in het tweede Lid van dit artikel bedoelde termijn doet houden. Met de vaststelling verleent de ----- Algemene vergadering impliciet decharge aan de kascommissie. Vaststelling van de jaarrekening strekt niet tot kwijting aan een Bestuurder. -----

#### Artikel 17 -----

##### Winst -----

1. De winst wordt per Categorie en Product-installatie toegerekend, conform lid 9, aan de Leden van die Categorie en staat overigens ter beschikking van de Algemene ----- vergadering, die deze geheel kan bestemmen in één of meer algemene of door de -- Algemene vergadering gecreëerde bijzondere reservefondsen per Categorie. De ----- Categorieën worden bij Huishoudelijk Reglement verder bepaald. -----  
De Algemene vergadering kan algemene of bijzondere reservefondsen geheel of ----- gedeeltelijk opheffen. Verlies zal per Categorie in mindering worden gebracht op de Ledenreserverekeningen van de Leden in die bepaalde Categorie. -----
2. Ieder Lid is gerechtigd in de winst, naar rato van zijn storting aan Lidmaatschapsgeld, zoals nader uitgewerkt in het Huishoudelijk Reglement, en overigens met ----- inachtneming van het in lid 1 omtrent Categorieën bepaalde. -----  
Indien verlies is geleden delen de Leden naar rato van hun Lidmaatschapsgeld in het verlies doordat hun Ledenreserverekening voor een gelijk deel wordt verminderd met het verlies. Indien daardoor een negatieve Ledenreserverekening ontstaat zijn Leden niet verplicht (noch tijdens het Lidmaatschap noch bij het einde daarvan) om het ----- tekort aan te zuiveren. -----
3. Indien een Lidmaatschap gedurende een boekjaar eindigt deelt een Lid voor dat ----- gedeelte van het boekjaar niet in de winst. -----
4. Uitkeringen van winst en gedane stortingen geschiedt door de ----- Ledenreserverekeningen geheel of gedeeltelijk op te heffen door uitkering uit de ----- Ledenreserverekeningen. Uitkering geschiedt voor alle Leden steeds in verhouding - tot hun onderlinge gerechtigheid in het totaalbedrag van de -----



- Ledenreserverekeningen. -----
5. Uitkeringen geschieden steeds op voorstel van de Algemene vergadering na ----- instemming door het Bestuur. Een besluit tot uitkering van de Algemene vergadering heeft geen gevolgen zolang het Bestuur geen instemming heeft verleend. Het ----- Bestuur zal steeds instemmen met een dergelijk besluit, tenzij het Bestuur weet of -- redelijkerwijs behoort te voorzien dat de Coöperatie na de uitkering niet zal kunnen - voortgaan met het betalen van haar opeisbare schulden. -----
  6. Over de niet uitbetaalde Ledenreserverekening wordt aan uitgetreden Leden of hun rechtsopvolgers geen rente vergoed. -----
  7. Onder inflatiecorrectie wordt verstaan het door het Centraal Bureau voor de Statistiek -- of de instantie die de werkzaamheden van dit Bureau heeft overgenomen of ----- voortgezet - te publiceren consumentenprijsindexcijfer, reeks alle huishoudens (jaar- op-jaarmethode) zoals dat voor elk kalenderjaar wordt vastgesteld. -----
  8. Bij het einde van een Lidmaatschap wordt het betaalde Lidmaatschapsgeld ----- (investering in de zonnepanelen) niet terugbetaald. In het onverwachte geval dat --- winst is gerealiseerd die is bijgeschreven op de Ledenreserverekening van dat Lid -- wordt dit door de Coöperatie uitbetaald, met dien verstande dat de Coöperatie het -- recht heeft de betaling steeds te doen in vijf gelijke gedeelten, jaarlijks te voldoen, --- voor het eerst te voldoen binnen één maand na vaststelling van de jaarrekening over het boekjaar waarin het Lidmaatschap is beëindigd en vervolgens vier jaar lang elk - jaar daarna. -----  
Indien een Lidmaatschap eindigt binnen vijf jaar na toetreding heeft het Bestuur ----- voorts de bevoegdheid om de betaling op te schorten totdat vijf jaar na toetreding is verstreken, en vervolgens vier jaar lang elk jaar daarna een gelijk gedeelte te ----- voldoen, eventueel met inachtneming van de bepalingen die daaromtrent in het ----- Huishoudelijk Reglement worden vastgelegd. -----  
Voorts heeft het Bestuur altijd de bevoegdheid de betalingen aan een voormalig Lid op te schorten indien en voor zover het Bestuur weet of redelijkerwijs behoort te ---- voorzien dat de Coöperatie na de betaling niet zal kunnen voortgaan met het betalen van haar opeisbare schulden. Alsdan kunnen geen uitkeringen aan de Leden worden gedaan totdat deze betalingen volledig zijn gedaan. -----
  9. Indien er meerdere categorieën Leden zijn zal per categorie het batig saldo van dat - jaar worden bepaald en verdeeld over de Leden van de betreffende categorie, ----- overeenkomstig het hiervoor vermelde in lid 1. Indien er een tekort in een ----- Postcoderoos is zal dit ten laste van de Ledenreserverekening van de categorie ---- leden worden gebracht die hoort bij die specifieke Postcoderoos, overeenkomstig het bepaalde in lid 2. Lid 1 en lid 2 van dit artikel zijn van toepassing op de generieke --- winst of verlies van de Coöperatie nadat dit lid 8 is toegepast. -----  
Een Ledenreserverekening kan negatief zijn. -----

#### Artikel 18-----

##### Statutenwijziging, Ontbinding en Juridische Fusie of Splitsing -----

1. De statuten kunnen slechts worden gewijzigd door een besluit van de Algemene ----- vergadering, waartoe is opgeroepen met de mededeling dat aldaar wijziging van de statuten zal worden voorgesteld.-----
2. Een besluit tot statutenwijziging behoeft ten minste twee/derde van de uitgebrachte - stemmen, ongeacht het aantal aanwezige Leden, en goedkeuring door Innax . -----
3. De termijn voor de oproeping tot een zodanige vergadering bedraagt ten minste ---- veertien dagen. Zij die de oproeping tot de Algemene vergadering ter behandeling -- van een voorstel tot statutenwijziging hebben gedaan, moeten ten minste vijf dagen

vóór de vergadering een afschrift van dat voorstel, waarin de voorgedragen wijziging woordelijk is opgenomen, op een daartoe geschikte plaats voor de Leden ter inzage leggen tot na afloop van de dag waarop de vergadering wordt gehouden. -----

Het bepaalde in dit artikel is niet van toepassing, indien in de Algemene vergadering alle Leden aanwezig of vertegenwoordigd zijn en het besluit tot statutenwijziging met algemene stemmen wordt genomen. -----

4. Het Bestuur is verplicht de statutenwijziging bij notariële akte vast te leggen. -----
5. De Bestuurders zijn verplicht een authentiek afschrift van de akte van statutenwijziging en een volledige doorlopende tekst van de statuten, zoals deze na de wijziging luiden, neer te leggen bij het handelsregister. -----
6. Het bepaalde in lid 1 van dit artikel is van overeenkomstige toepassing op een besluit van de Algemene vergadering tot ontbinding van de Coöperatie, tot juridische fusie - en tot juridische splitsing. -----

#### Artikel 19 -----

#### Vereffening -----

1. De Coöperatie kan worden ontbonden door een besluit van de Algemene vergadering na goedkeuring door Innax. Het bepaalde in het voorgaande artikel is -- van overeenkomstige toepassing. -----
2. Hetgeen na voldoening van alle schulden en de uitkering van het vermogen van de Coöperatie is overgebleven, wordt uitgekeerd aan degenen die ten tijde van het -- besluit tot ontbinding Lid van de Coöperatie waren. Daartoe zal de liquidatiewinst of verlies overeenkomstig het bepaalde omtrent winst in artikel 17 gevoegd worden bij de Ledenreserverekeningen waarna deze zullen worden uitgekeerd aan de Leden. --
3. De vereffening geschiedt door het Bestuur tenzij de Algemene vergadering andere -- vereffenaars benoemt. -----
4. Indien de Coöperatie op het tijdstip van haar ontbinding geen baten meer heeft, ----- houdt zij op te bestaan. In dat geval doet het Bestuur daarvan opgave aan het ----- handelsregister. -----
5. Na de ontbinding blijft de Coöperatie voortbestaan voor zover dit tot vereffening van haar vermogen nodig is. -----  
Gedurende de vereffening blijven de bepalingen van de statuten voor zoveel mogelijk van kracht. In stukken en aankondigingen die van de Coöperatie uitgaan, moeten --- aan haar naam worden toegevoegd de woorden 'in liquidatie'. -----
6. De vereffening eindigt op het tijdstip waarop geen aan de vereffenaars bekende ---- baten meer aanwezig zijn. -----
7. De Coöperatie houdt in geval van vereffening op te bestaan op het tijdstip waarop de vereffening eindigt. De vereffenaars doen daarvan opgave aan het handelsregister - waar de Coöperatie is ingeschreven. -----
8. De boeken en bescheiden en andere gegevensdragers van de ontbonden ----- Coöperatie blijven nadat de Coöperatie heeft opgehouden te bestaan onder ----- bewaring van de door de vereffenaars aangewezen persoon, gedurende de door de wet gestelde termijnen. -----  
Binnen acht dagen na het ingaan van zijn bewaarplicht moet de aangewezen ----- bewaarder zijn naam en adres opgeven aan het handelsregister. -----
9. Bij ontbinding worden per Product-installatie de winsten respectievelijk verliezen ---- geboekt op de bijbehorende categorie Ledenreserverekeningen. Vervolgens wordt -- de algemene winst of verlies geboekt op de Ledenreserverekening. Dit geschiedt ---- steeds voor alle Leden voor een gelijk deel. -----  
Voor zover een categorie Ledenreserverekeningen negatief is wordt dit negatieve ---



saldo verdeeld over alle overige categorieën Ledenreserverekeningen naar rato van het gehouden kapitaal. Daarna worden de Ledenreserverekeningen opgeheven door uitkering aan de Leden, ieder voor zijn gerechtigheid. -----

Artikel 20 -----

Uitsluiting aansprakelijkheid -----

Iedere verplichting van de Leden of oud-Leden om in een tekort van de Coöperatie bij te dragen is uitgesloten. -----

Artikel 21 -----

Reglement -----

1. De Algemene vergadering kan een of meer reglementen vaststellen en wijzigen, ----- waarin onderwerpen worden geregeld waarin door deze statuten niet of niet volledig wordt voorzien. -----
2. Een reglement mag geen bepalingen bevatten, die strijdig zijn met de wet of met ----- deze statuten. -----

Overgangsbepaling -----

1. Het eerste boekjaar van de Coöperatie eindigt op éénendertig december ----- tweeduizend éénentwintig. -----
2. Bij de oprichting van de Coöperatie bestaat het Bestuur uit twee Bestuurders: -----
  - a. Voornoemde INNAX Solar B.V. als voorzitter; -----
  - b. Voornoemde heer Van der Voort als secretaris. -----Zij dienen zo spoedig mogelijk Innax te verzoeken een derde bestuurder te ----- benoemen. -----
3. De oprichters zullen zorgen dat het Bestuur na oprichting zo spoedig mogelijk ----- overgaat tot benoeming van ten minste één Bestuurder met inachtneming van het in deze statuten bepaalde. -----
4. Gedurende maximaal twee jaar na de oprichting van de Coöperatie kunnen Lid zijn - van de Coöperatie de huidige Bestuurders die daartoe een overeenkomst aangaan - met de Coöperatie om onbezoldigd tegen vergoeding van kosten werkzaamheden te verrichten om te onderzoeken of realisatie van zonnepanelen mogelijk is in ----- combinatie met het verkrijgen van de Subsidie. -----
5. Op grond van artikel 35 van de Regeling dient er minimaal één Lid per vijf (5) ----- Kilowattpiek geïnstalleerd vermogen te zijn. De Coöperatie zal uiterlijk binnen zes (6) maanden nadat de Subsidie is verkregen een Ledenlijst ter beschikking stellen aan - de minister belast met de uitvoering van de Subsidie, waarin zij verklaart aan het in - artikel 35 van de Regeling bepaalde te voldoen. -----

Slot -----

De comparant is mij, notaris, bekend en heeft zich gelegitimeerd met voormelde en ----- daartoe bestemde documenten en voorzover geen legitimatiebewijs is vermeld hebben -- de betreffende comparanten zich eerder bij een notariële akte, voor mij notaris, verleden, gelegitimeerd met een geldig legitimatiebewijs. -----

Waarvan akte vandaag in minuut is verleden te Veenendaal. -----

De inhoud van de akte is aan de comparant opgegeven en toegelicht. -----

Na zakelijke opgave van de inhoud van deze akte aan de comparant heeft deze ----- verklaard op volledige voorlezing daarvan geen prijs te stellen. -----

De comparant verklaart voorts niet minstens een week voor vandaag de concept-akte te hebben ontvangen. -----

Hij verklaart in de gelegenheid te zijn geweest de concept-akte te bespreken met die ----- deskundige die hij wilde inschakelen. -----

Gezien het door hem gestelde spoedeisende belang en de uitgebreide toelichting van de notaris verklaart hij voldoende van de inhoud van de akte te hebben kennisgenomen en - derhalve verklaart hij tijdig de concept-akte te hebben ontvangen. -----  
Hij stemt in met de inhoud van de akte en wil over gaan tot ondertekening van de akte. ---  
Onmiddellijk daarna is deze akte beperkt voorgelezen en door de comparant en mij, -----  
notaris, ondertekend om tien uur vijfenveertig. -----  
Was getekend.

VOOR AFSCHRIFT:



A large, stylized handwritten signature in black ink, consisting of several loops and a long horizontal stroke at the end.



# Bijlage 7 – Obligatievoorwaarden

## DEFINITIES EN INTERPRETATIE

In deze akte zullen de na te melden woorden de volgende betekenis hebben, tenzij duidelijk anders aangegeven:

**Aflossingsbedrag:** betekent het bedrag als bedoeld in artikel 6.3.

**Akte:** betekent deze akte tussen de Uitgevende Instelling, de Zon Obligatiehouders en de Trustee, alsmede de daarbij behorende Bijlagen.

**Bestuur:** betekent het bestuur van de Trustee.

**Bijlagen:** betekent de bij deze akte behorende bijlagen welke een integraal onderdeel uitmaken van deze Akte.

**Boeterente:** Aanvullende rente die betaalbaar is indien aflossing van de hoofdsom voorafgaand aan de Expiratiedatum plaatsvindt conform artikel 6.3.

**Directie:** betekent de directie van de Uitgevende Instelling.

**Datum van Vervroegde Aflossing:** heeft de betekenis als daaraan gegeven in artikel 6.2;

**Expiratiedatum:** heeft de betekenis als daaraan gegeven in artikel 6.1.

**Gelieerde Partij:** betekent iedere persoon, rechtspersoon of vennootschap waarmee een persoon, rechtspersoon of vennootschap in een groep is verbonden.

**Informatie Memorandum:** betekent het prospectus met betrekking tot de Obligaties gedateerd op 11-09-2023, samen met de daarbij behorende Bijlagen.

**Inschrijvingsovereenkomst:** betekent de overeenkomst waarmee op één of meerdere Obligaties kan worden ingeschreven, zoals beschreven in Hoofdstuk 9 van het Informatie Memorandum.

**Inschrijvingsperiode:** betekent de periode als bedoeld in artikel 3.1.

**Looptijd:** betekent de periode als bedoeld in artikel 2.4.

**Obligatie:** betekent een door de Uitgevende Instelling uitgegeven en op naam gestelde vordering, met een nominale waarde van EUR 25,00 waaraan de rechten zijn verbonden als beschreven in deze Akte.

**Obligatiehouder:** betekent de persoon die als houder van één of meer Obligaties is ingeschreven in het Register van Obligatiehouders.

**Obligatielening:** betekent het totaal van de door de Uitgevende Instelling uitgegeven Obligaties met een totale nominale waarde van maximaal **EUR 335.000,-**.

**Register van Obligatiehouders:** betekent het register van Obligatiehouders zoals bedoeld in artikel 9.

**Rente, of ZonneRente:** heeft de betekenis als daaraan gegeven in artikel 5.1;

**Schriftelijk:** betekent per telefax of door enig ander (elektronisch) communicatiemiddel voor zover dat wettelijk of in de jurisprudentie wordt aangemerkt als geldig schriftelijk bewijs.

**Stortingsdatum:** betekent de datum waarop het bedrag van de Obligatielening ter beschikking wordt gesteld aan de Uitgevende Instelling.

**Trustee:** Stichting Zonnedelaers, in haar hoedanigheid als vertegenwoordiger van de Obligatiehouders, kantoorhoudende te James Wattstraat 77-8, 1097 DL, Amsterdam, ingeschreven in het handelsregister van de Kamer van Koophandel Amsterdam onder nummer 62979795, vertegenwoordigd door ZonnepanelenDelen B.V.

**Uitgevende Instelling:** Coöperatie Zonnig Duurzaam Opgewekt U.A..

**Uitgiftedatum:** betekent de datum waarop de uitgifte van een Obligatie is ingeschreven in het Register overeenkomstig artikel 3.7., naar verwachting op **31 oktober 2023**.

**Uitgifteprijs:** betekent het bedrag dat een Obligatiehouder voor een Obligatie verschuldigd is overeenkomstig artikel 3.6.

**Uitstaande Hoofdsom:** betekent van tijd tot tijd het totale bedrag van de nominale waarde van een Obligatie, zoals blijkt uit het Register.

**Werkdag:** betekent een dag die niet een zaterdag, een zondag of een in Nederland algemeen erkende feestdag is.

**Zonnestroomsysteem:** betekent het fotonvoltaïsch zonne-energiesysteem met een vermogen van **579,69 kWp**, bestaande uit 1.026 panelen van 565Wp per paneel, met inbegrip van [@@@] omvormers van het merk [@@@], montagemateriaal en bijbehorende kabels en verbindingen, zoals nader beschreven in het Informatie Memorandum en zoals (zal worden) geïnstalleerd op de daken van Coöperatie Zonnig Duurzaam Opgewekt U.A..

Overige gebruikte definities met een hoofdletter zullen de betekenis hebben die daaraan is gegeven in het Informatie Memorandum.

## 1 ALGEMENE VERPLICHTINGEN

1.1 De Uitgevende Instelling zal geen nieuwe schulden aangaan anders dan de schulden of vorderingen uit hoofde van haar normale bedrijfsvoering of de schulden die gerelateerd zijn aan het Zonnestroomsysteem, zijnde de Senior Vreemd Vermogen Projectfinanciering en de Zon Obligatielening of schulden ter aanpassing of vervanging van de hiervoor genoemde schulden (waaronder ook een verhoging van de Senior Vreemd Vermogen Projectfinanciering met maximaal n.v.t. van het oorspronkelijke leningsbedrag en herfinanciering van de Senior Vreemd Vermogen Projectfinanciering door, of overdracht van de Senior Vreemd Vermogen Projectfinanciering aan, een derde partij wordt verstaan).

1.2 Een wijziging of beëindiging van de projectcontracten en van de Senior Vreemd Vermogen Projectfinanciering is altijd mogelijk zonder toestemming van de Trustee, tenzij daarbij (a) nieuwe rechten aan partijen anders dan aan de partijen bij de projectcontracten, de Senior Vreemd Vermogen Projectfinancier, of de Obligatiehouders worden toegekend en (b) de rechten van de Zon Obligatiehouders daardoor in materiële zin nadelig worden aangetast. Er is geen sprake van toekenning van nieuwe rechten aan derden als een recht of verplichting uit hoofde van de Achterstellingsakte wordt uitgeoefend. Van een "materiële nadelige aantasting" zal in ieder geval geen sprake zijn als (i) de Senior Vreemd Vermogen Projectfinanciering wordt verhoogd met maximaal n.v.t. van het oorspronkelijke leningsbedrag of (ii) de Senior Vreemd Vermogen Projectfinanciering wordt geherfinancierd door, of wordt overgedragen aan, een derde partij (in welk geval de herfinanciering kwalificeert als nieuwe Senior Vreemd Vermogen Projectfinanciering en de nieuwe financier als nieuwe Senior Vreemd Vermogen Projectfinancier). De projectcontracten en de Senior Vreemd Vermogen Projectfinanciering kunnen echter hoe dan ook zonder toestemming van de Trustee worden aangepast, overgedragen of beëindigd wanneer er sprake is van een herstructurering, uitoefening van een instaprecht (verleend aan de

Senior Vreemd Vermogen Financier (of diens eigen financier) of een derde in verband met de Senior Vreemd Vermogen Projectfinanciering) of een *event of default* onder enige senior financiering

1.3 Een wijziging in de aandeelhouders of directie van de Uitgevende Instelling is niet toegestaan zonder voorafgaande schriftelijke toestemming van de Trustee. Toestemming zal door de Trustee niet op onredelijke gronden worden geweigerd.

1.4 De Uitgevende Instelling zal geen activiteiten uitvoeren anders dan de exploitatie van het Zonnestroomsysteem.

1.5 De Uitgevende Instelling zal geen desinvesteringen doen, zonder voorafgaande schriftelijke toestemming van de Trustee.

1.6 De Uitgevende Instelling zal geen dividenduitkering, of andere uitkering in contanten doen, indien in enig jaar niet kan worden voldaan aan de betalingsverplichting(en) jegens de Obligatiehouders en/of de Senior Vreemd Vermogen Projectfinancier. Voorts zal er ook geen dividenduitkering, of andere uitkering in contanten, plaatsvinden indien een dergelijke uitkering tot gevolg heeft dat er minder dan 6 maanden aan rente en aflossing ten behoeve van de Senior Vreemd Vermogen Projectfinancier aan liquiditeiten beschikbaar is of zal komen.

## 2 OBLIGATIES

2.1 De Uitgevende Instelling kan onder de voorwaarden als vermeld in deze Akte maximaal 13.400 Obligaties uitgeven, waarmee maximaal een bedrag van **EUR 335.000,-** kan worden geleend van de Obligatiehouders. Door de enkele daad van het verkrijgen van Obligaties worden de Obligatiehouders geacht bekend te zijn en in te stemmen met de voorwaarden van de Obligaties als vermeld in deze Akte.

2.2 De Obligaties luiden op naam en zijn genummerd van O1 af. Van de Obligaties zullen geen obligatiebewijzen worden uitgegeven.

2.3 De Obligaties vormen directe en onvoorwaardelijke verplichtingen van de Uitgevende

Instelling die onderling gelijk in rang zijn zonder enig verschil in preferentie.

2.4 De looptijd van de Obligaties vangt aan op de Uitgiftedatum en eindigt op de Expiratiedatum (de "Looptijd"), waarna de Obligaties zullen worden afgelost met inachtneming van artikel 6, een en ander onverminderd het recht van de Uitgevende Instelling om tot vervroegde aflossing als bedoeld in artikel 6.2 en 6.3 over te gaan.

2.5 De Uitgevende Instelling is steeds bevoegd om hetgeen zij, al dan niet voor of namens zichzelf, opeisbaar of voorwaardelijk van Obligatiehouder heeft te vorderen, te verrekenen met enige, al dan niet opeisbare of voorwaardelijke (on)middellijke tegenvordering van de Obligatiehouder op haarzelf. Vorderingen in vreemde valuta worden verrekend tegen de koers van de dag van verrekening.

### **3 INSCHRIJVING EN UITGIFTE**

3.1 De periode waarin op de Obligaties kan worden ingeschreven loopt vanaf 13 september 2023 13:00 tot en met 21 oktober 2023, 23:59 uur (de "Inschrijvingsperiode"). De Uitgevende Instelling behoudt zich het recht voor om de Inschrijvingsperiode te verlengen, te verkorten en op te schorten, in welk geval mogelijk ook de Uitgiftedatum wordt vervroegd of uitgesteld.

3.2 Inschrijving op de Obligaties vindt plaats door het langs elektronische weg ondertekenen van een volledig ingevuld en geldig ondertekende Inschrijvingsovereenkomst welke op haar beurt voor verspreiding zorgdraagt aan de Trustee. De Inschrijvingsovereenkomst is onherroepelijk vanaf de datum van ondertekening. De Inschrijvingsovereenkomst is bindend jegens de Uitgevende Instelling bij bekrachtiging hiervan voor akkoord middels een bestuursbesluit door de Uitgevende Instelling. Op datum van ondertekening van het bestuursbesluit door de Uitgevende Instelling, en de hieruit voortvloeiende bekrachtiging, komt een investeringsovereenkomst tot stand. Door ondertekening van de Inschrijvingsovereenkomst (i) wordt de inschrijver geacht bekend te zijn met de voorwaarden van de Obligaties zoals uiteengezet in deze Akte en (ii) aanvaardt de inschrijver de

voorwaarden van de Obligaties zoals uiteengezet in deze Akte.

3.3 Toewijzing van Obligaties door de Uitgevende Instelling vindt in beginsel plaats in de volgorde van ontvangst van de inschrijving via de elektronische inschrijvingsovereenkomst, via [www.zonnepanelendelen.nl/project/mandeveld](http://www.zonnepanelendelen.nl/project/mandeveld).

3.4 De Uitgevende Instelling behoudt zich steeds het recht voor om zonder nadere opgave van redenen de aanbieding, inschrijving of uitgifte van Obligaties stop te (doen) zetten of op te (doen) schorten of verzoeken tot inschrijving geheel of gedeeltelijk te (doen) weigeren. De Uitgevende Instelling zal de Trustee hiervan schriftelijk op de hoogte stellen. In dat geval wordt enig eventueel reeds door of namens verzoeker gestort bedrag ter zake, door de Uitgevende Instelling uiterlijk binnen vijf (5) Werkdagen na weigering of opschorting teruggestort op de rekening van herkomst.

3.5 Binnen vijf (5) Werkdagen na het einde van de Inschrijvingsperiode zal de Uitgevende Instelling de Trustee in kennis stellen van de toewijzing van de Obligaties. De Obligatiehouders worden van de toewijzing van de Obligaties in kennis gesteld middels een elektronische bevestiging (e-mail) van de Trustee. Deze bevestiging dient gezien te worden als ondertekening door de Trustee van het Inschrijvingsovereenkomst dat reeds in het bezit is van de Obligatiehouders.

3.6 De uitgifte van Obligaties vindt plaats tegen betaling van een prijs per Obligatie gelijk aan 100% van de nominale waarde per Obligatie (de "Uitgifteprijs"). De betaling van de Uitgifteprijs, indien van toepassing onder aftrek van het toepasselijke aanbetalingsbedrag, vindt plaats ofwel door overboeking dan wel een iDEAL betaling aan de betaalrekening aangehouden bij de Betalingspartner van de Uitgevende Instelling zoals aangegeven op het Inschrijvingsovereenkomst. De Uitgifteprijs dient te zijn ontvangen uiterlijk op de in de Inschrijvingsovereenkomst vermelde datum, tenzij de Uitgevende Instelling expliciet anders heeft bepaald. Indien de Uitgifteprijs niet overeenkomstig de Inschrijvingsovereenkomst is voldaan binnen de daartoe gestelde termijn, behoudt de Uitgevende Instelling zich het recht voor de inschrijving te

weigeren en de toegewezen Obligaties anderszins toe te wijzen, onverminderd haar recht om anderszins maatregelen te treffen die zij in dat geval passend acht.

3.7 De Uitgevende Instelling zal uiterlijk zes (6) Werkdagen na sluiting van de inschrijvingsperiode, en ontvangst van de Uitgifteprijs per Obligatie, Obligaties uitgeven door middel van een daartoe genomen besluit van de directie van de Uitgevende Instelling (de "Directie"), en doet daarvan mededeling aan de Trustee. De Trustee is verplicht binnen vijf (5) Werkdagen na ontvangst van de mededeling als hiervoor bedoeld de Obligatiehouder in te schrijven in het Register van Obligatiehouders, onder vermelding van het door de Obligatiehouder gehouden aantal Obligaties.

3.8 Een Obligatiehouder houdt minimaal 1 Obligatie en maximaal 3.200 Obligaties.

#### 4 DOEL

De (netto)opbrengst van de uitgifte van de Obligaties zal worden aangewend ter financiering en exploitatie van het Zonnestroomsysteem.

#### 5 RENTE EN BETAALBAARSTELLING

5.1 Elk van de Obligaties dragen een jaarlijkse variabele rentecoupon over de uitstaande Hoofdsom, met ingang van de Uitgiftedatum tot aan de Expiratiedatum, afhankelijk van, en gelijk aan:

- Productie: De Productie per Zon Obligatie bedraagt 1/56.430<sup>ste</sup> van de totale Productie gedurende de Renteperiode.
- Stroomprijs: Dit is een jaarlijks variabel tarief wat de som is van (a) een vaste opslag van EUR 5,88/MWh en (b) het variabele Markttarief zal aan het begin van de Renteperiode worden vastgesteld aan de hand van de ICE Endex, op basis van de Endex 12-0-12 (base, end of day) formule voor de bij deze Renteperiode behorende periode. Deze prijs zal jaarlijks beschikbaar worden gemaakt door de Uitgevende Instelling.
- CAP en FLOOR: de ZonneRente in enige Renteperiode zal nooit meer bedragen dan EUR

0,99 per Zon Obligatie (de CAP) en nooit minder bedragen dan EUR 0,66 per Zon Obligatie (de FLOOR).

**Samengevat:** Variabele rentecoupon (de ZonneRente) = Productie in bijbehorende Renteperiode per Zon Obligatie x Stroomprijs tijdens deze Renteperiode waarbij het resulterende bedrag per Zon Obligatie nooit meer kan zijn dan de CAP en nooit minder dan de FLOOR.

5.2 De Renteperiode vangt aan op 31 oktober 2023 tot en met 30 oktober van het volgende jaar.

5.3 De Rente over de eerste Renteperiode, indien verschuldigd, is achteraf betaalbaar uiterlijk 21 dagen na 30 oktober, te weten 20 november 2024.

5.4 De Rente over de overige Renteperiodes, indien verschuldigd, is per kalenderjaar achteraf betaalbaar uiterlijk 21 dagen na 30 oktober van elk jaar.

5.5 De betaling van Rente zal geschieden in euro's door overmaking naar de door de Obligatiehouder opgegeven bankrekening als vermeld in het Register van Obligatiehouders, tenzij uit de administratie van de Uitgevende Instelling en de betrokken energieleverancier, volgt dat een Obligatiehouder klant is van de betrokken energieleverancier als gevolg waarvan de Rente door tussenkomst van deze energieleverancier zal worden ontvangen. In dit laatste geval, zal de betaling van Rente aan de betreffende Obligatiehouders geschieden door overmaking in euro's door de Uitgevende Instelling aan de energieleverancier welke op haar beurt zorgdraagt voor (door)betaling aan genoemde Obligatiehouders, inclusief een aanvullende korting, indien deze van toepassing is.

De Obligatiehouders en de betrokken energieleverancier gaan ermee akkoord dat door middel van genoemde betaling van Rente door de Uitgevende Instelling aan de samenwerkende energieleverancier de Uitgevende Instelling zal zijn gekwetten van haar verplichting tot het betalen van de Rente aan desbetreffende Obligatiehouders uit hoofde van deze Akte.

#### 6 AFLOSSING

6.1 De Obligaties zullen via een lineair aflossingsschema worden afgelost. Aflossing van 1/14<sup>e</sup> van de nominale waarde van EUR 25,- per Obligatie zal jaarlijks plaatsvinden op 20 november of zoveel eerder als de Uitgevende Instelling overgaat tot vervroegde aflossing met inachtneming van artikel 6.2. De laatste aflossing zal plaatsvinden uiterlijk op 30 oktober 2037 (de **Expiratiedatum**).

6.2 De Uitgevende Instelling heeft het recht over te gaan tot boetevrije vervroegde aflossing van alle of een gedeelte van de Obligaties:

a indien ter beoordeling van de Uitgevende Instelling komt vast te staan dat uit de investeringen van de Uitgevende Instelling in het Zonnestroomsysteem geen opbrengsten meer zullen worden genoten en het voor de Uitgevende Instelling niet mogelijk is om (gedeeltelijk) te voldoen aan de Boeterente zoals omschreven in artikel 6.3; of

b indien er een wijziging komt in de wet- en regelgeving, waaronder belastingwetgeving, die het naar het oordeel van de Directie niet langer wenselijk maakt dat de Obligaties uitstaan.

6.3 In aanvulling op artikel 6.2 heeft de Uitgevende Instelling te allen tijde het recht over te gaan tot vervroegde aflossing van alle Obligaties tegen betaling van een Boeterente van X% van de op dat moment uitstaande omvang van de Zon Obligatielening, pro rata aan de houders van de Zon Obligaties.

X wordt hierbij vastgesteld door de som te nemen van 3 + het aantal verstreken jaren na de Uitgiftedatum van de Zon Obligatielening (vanaf ieder decimaal af te ronden naar boven te rekenen per de daadwerkelijke aflossingsdatum). Bij vervroegde aflossing, bijv. 7 jaren na de Uitgiftedatum bedraagt het boeterentepercentage  $3 + 7 = 10\%$  over de op dat moment uitstaande omvang van de Zon Obligatielening. Bij een vroegde aflossing na 2 jaar en 1 maand bedraagt het bedraagt het boeterentepercentage  $3 + 3 = 6\%$  over de op dat moment uitstaande omvang van de Zon Obligatielening.

6.4 Vervroegde aflossing zal geschieden met inachtneming van een termijn voor kennisgeving aan de Obligatiehouders van ten minste vijftien (15) Werkdagen en ten hoogste dertig (30) Werkdagen, overeenkomstig artikel 23 (welke kennisgeving onherroepelijk is en de voor aflossing vastgestelde datum dient te specificeren) en tegen betaling van de volgende bedragen (tezamen, het **Aflossingsbedrag**):

a. het restant van de Uitstaande Hoofdsom van de Obligatie;

b. indien van toepassing de Boeterente;

c. indien van toepassing, de nog verschuldigde Rente tot aan de datum van de vervroegde aflossing.

6.5 De betaling van het Aflossingsbedrag zal geschieden in euro's door overmaking naar de door de Obligatiehouder opgegeven bankrekening als vermeld in het Register van Obligatiehouders.

## 7 AANWENDING VAN ONTVANGEN GELDEN

7.1 Alle gelden ontvangen door de Uitgevende Instelling met betrekking tot de exploitatie van het relevante Project zullen, voor zover toegestaan onder de Senior Vreemd Vermogen Projectfinanciering en de Achterstellingsakte en na voldoening van de relevante betalingsverplichtingen jegens de Senior Vreemd Vermogen Projectfinancier, worden aangewend ter aflossing van de Obligaties, de renteverplichtingen en andere vorderingen uit hoofde van deze Akte indien en wanneer opeisbaar en worden betaald in de volgorde als vermeld in artikel 7.2.

7.2 Indien de inkomsten van de Uitgevende Instelling onvoldoende zijn dan de op dat moment opeisbare Obligatielening en eventuele opeisbare geaccumuleerde rente- of andere vorderingen uit hoofde van deze Akte, zal de Uitgevende Instelling de ontvangen gelden aanwenden overeenkomstig de volgende volgorde:

a. ter betaling pro rata van openstaande vordering(en) op de Uitgevende Instelling van een derde, zijnde een preferente crediteur;

b. ter betaling van onbetaalde kosten of uitgaven verband houdend met de totstandkoming van deze Akte en naleving daarvan;

c. indien van toepassing, ter betaling pro rata van de geaccumuleerde opeisbare renteverplichtingen uit hoofde van deze Akte;

d. ter pro rata aflossing van de Obligaties;

De volgorde zoals uiteengezet in dit artikel 7 prevaleert boven iedere andere volgorde van betaling toegepast door de Uitgevende Instelling.

## **8 BETALINGEN**

8.1 Alle betalingen ter zake van de Obligaties door of namens de Uitgevende Instelling worden gedaan zonder inhouding of aftrek voor of wegens huidige of toekomstige belastingen, heffingen, aanslagen of overheidskosten van welke aard ook (belastingen), tenzij de inhouding of aftrek van de belastingen door de wet wordt vereist. In dat geval verwerkt de Uitgevende Instelling de vereiste inhouding of aftrek van de betreffende belastingen voor rekening van de Obligatiehouders en betaalt de Uitgevende Instelling de Obligatiehouders geen extra bedragen.

8.2 Aan de Obligatiehouder worden geen commissies of kosten in rekening gebracht ter zake van betalingen die overeenkomstig deze Akte worden gedaan, met uitzondering van kosten of commissies die uit het Informatie Memorandum blijken.

8.3 Wanneer betaling dient te worden gedaan door overschrijving naar een rekening op naam, wordt een betaalinstructie gegeven voor uitkering op de vervaldatum, of, indien dat geen Werkdag is, voor uitkering op de eerstvolgende Werkdag. Obligatiehouders hebben geen recht op rente of een andere betaling voor vertraagde ontvangst van het verschuldigde bedrag na de vervaldatum indien de vervaldatum geen Werkdag is.

## **9 REGISTER VAN OBLIGATIEHOUDERS**

9.1 De Uitgevende Instelling houdt een Register van Obligatiehouders, waarin ten aanzien van alle Obligatiehouders worden ingeschreven:

a. de namen en (e-mail)adressen van de Obligatiehouders;

b. de rekeningnummers van Obligatiehouders;

c. de datum van uitgifte en het aantal gehouden Obligaties en de aan deze Obligaties toegekende nummers;

d. het op elke Obligatie gestorte bedrag; en

e. de aflossing en doorhaling van (rechten op de) Obligaties.

9.2 Indien een of meer Obligaties of rechten daarop tot een gemeenschap behoren, kunnen de aan de Obligaties of verbonden rechten of afgeleide rechten daarvan slechts worden uitgeoefend door één persoon of entiteit, die daartoe door de deelgenoten tot de desbetreffende gemeenschap schriftelijk is aangewezen of gemachtigd. Van deze schriftelijke aanwijzing of machtiging dient de Uitgevende Instelling als ook de Trustee schriftelijk in kennis te worden gesteld. Indien er met betrekking tot betalingen op Obligaties meer dan één persoon gerechtigd is tot ontvangst van die betalingen, is het in de vorige volzin bepaalde van overeenkomstige toepassing.

## **10 VERJARING**

Vorderingen ter zake van de hoofdsom en de Rente verjaren vijf (5) jaar na de datum waarop de betreffende betaling verschuldigd werd.

## **11 INFORMATIEVERPLICHTINGEN**

11.1 Uitgangspunt is dat de Trustee namens de Uitgevende Instelling de Zon Obligatiehouders zal voorzien van informatie.

11.2 In tegenstelling tot artikel 11.1 is de Uitgevende Instelling verplicht de Obligatiehouders te informeren, al dan niet met tussenkomst van de Trustee, omtrent de volgende eventuele gebeurtenissen dan wel elk eventueel voornemen van de Uitgevende Instelling dan wel in voorkomend geval haar aandeelhouder(s):

- a. tot beëindiging van alle of een belangrijk deel van haar bedrijfsactiviteiten;
- b. tot overdracht van haar bedrijfsactiviteiten aan een rechtspersoon die geen Gelieerde Partij is van de Uitgevende Instelling;
- c. tot overdracht van een aanzienlijk gedeelte van haar activa;
- d. indien de goederen van de Uitgevende Instelling of enig aanzienlijk gedeelte daarvan mochten worden genomen in executoriaal beslag of indien de van waarde verklaring van een daarop gelegd conservatoir beslag in kracht van gewijsde mocht zijn gegaan;
- e. tot ontbinding van de Uitgevende Instelling casu quo het indienen van een verzoek tot verlening van surséance van betaling, casu quo het aanvragen van haar faillissement;

De Uitgevende Instelling is verplicht de Trustee onverwijld te informeren omtrent het bestaan van voornemens als hiervoor omschreven.

11.3 Indien de Uitgevende Instelling op grond van regelgeving of voorschriften van enige (toezichthoudende) autoriteit verplicht is gegevens van de Uitgevende Instelling aan voornoemde autoriteit(en) te verstrekken, is zij bevoegd zulks te doen, alsmede om voor of namens de Obligatiehouders medewerking te verlenen aan de controle op de naleving van wet- en regelgeving.

## 12 OVERDRACHT VAN OBLIGATIES

12.1 Voor overdracht van één of meerdere Obligaties door een Obligatiehouder is vereist (i) ondertekening van de daartoe overeengekomen vorm van onderhandse akte zoals aangehecht als Annex II bij de Achterstellingsakte door zowel de Obligatiehouder als de verkrijger, (ii) instemming van de Uitgevende Instelling, welke instemming zij niet zonder redelijke grond zal onthouden, (iii) voorafgaande instemming van de Senior Vreemd Vermogen Projectfinancier, welke instemming zij niet zonder redelijke grond zal onthouden en (iv) dat voor het overige wordt voldaan aan de vereisten zoals opgenomen in de Achterstellingsakte. De Uitgevende Instelling zal

gerechtigd zijn ter zake de administratie van de overdracht twee procent (2%) van de nominale waarde van de over te dragen Obligaties in rekening te brengen, met een minimum van EUR 10,-. De Uitgevende Instelling zal Trustee, alsmede aan de Obligatiehouder op diens verzoek, een exemplaar van een standaardovereenkomst van overdracht ter beschikking stellen.

12.2 Na ontvangst door de Uitgevende Instelling aan een daartoe bestemde authentieke of onderhandse akte, ondertekend door zowel de Obligatiehouder als de verkrijger, en haar instemming, zal de Uitgevende Instelling een overdracht van Obligaties inschrijven in het Register.

12.3 Obligaties kunnen niet in gedeelte(n) worden overgedragen.

12.4 Obligaties kunnen enkel worden overgedragen aan (potentiële) verkrijgers die Nederlandse ingezetenen zijn.

## 13 VOORBEHOUD

13.1 Uitsluitend de Uitgevende Instelling is jegens de Obligatiehouders gehouden tot een juiste nakoming van alle en enigerlei verplichtingen ter zake van de Obligatielening.

13.2 De Trustee is ter zake van de taak, door hem bij deze op zich genomen, niet aansprakelijk behalve in geval van kwade trouw of grove nalatigheid. De Trustee zal niet aansprakelijk zijn voor enige daad of nalatigheid van personen of instellingen, van wier diensten hij heeft gebruik gemaakt.

13.3 Behoudens gevallen van overmacht is de Uitgevende Instelling aansprakelijk indien een tekortkoming in de nakoming van een verplichting jegens een Obligatiehouder te wijten is aan opzet of grove nalatigheid. Personen of entiteiten, anders dan de Uitgevende Instelling kunnen niet door Obligatiehouders aansprakelijk gesteld of gehouden worden voor schade of tekortkomingen – in welke vorm of hoedanigheid of met welk(e) gevolg(en) dan ook – in de nakoming van enige verplichting met betrekking tot deze Akte anders dan vanwege opzet of grove nalatigheid.

## **14 HANDHAVING VAN DE RECHTEN IN VERBAND MET DE OBLIGATIELENING**

14.1 Alle rechten van de Obligatiehouders in verband met deze Obligatielening worden gehandhaafd en uitgeoefend uitsluitend door de Trustee zowel in als buiten rechte zowel tegenover de Uitgevende Instelling, de Senior Vreemd Vermogen Projectfinancier als enige andere persoon in iedere en elke omstandigheid met uitsluiting van de Obligatiehouders en zonder dat met de Obligatiehouders hoeft te worden overgelegd, behalve voor zover in deze Akte daarop uitdrukkelijk een uitzondering is gemaakt.

14.2 Tot het prijsgeven, verminderen of veranderen van uit deze Obligatielening voortvloeiende rechten kan de Trustee niet overgaan dan na machtiging van de vergadering van Obligatiehouders met inachtneming van het gestelde in artikel 17.6 behoudens de hierna vermelde uitzonderingen.

14.3 De Trustee is gerechtigd om de rechten die verband houden met de Obligatielening prijs te geven, te verminderen of te veranderen zonder dat hiervoor machtiging van de vergadering van Obligatiehouders nodig is, als dit prijsgeven, verminderen of verandering plaatsvindt op grond van het bepaalde in de Achterstellingsakte.

14.4 Ook in spoedeisende gevallen, zoals dreigend faillissement, surseance van betaling of een ingrijpende reorganisatie van de Uitgevende Instelling, zulks ter beoordeling van de Trustee, zal de Trustee gerechtigd zijn de rechten van Obligatiehouders geheel of gedeeltelijk prijs te geven, te verminderen of te veranderen zomede andere maatregelen in het belang van Obligatiehouders te treffen, indien de Trustee van oordeel is dat deze handelingen geen uitstel dulden, ook zonder machtiging van de vergadering van Obligatiehouders. Van handelingen en verrichtingen als hier bedoeld zal de Trustee op zo kort mogelijke termijn mededeling doen aan Obligatiehouders. Voor het al dan niet gebruik maken van de aan de Trustee in dit lid verleende bevoegdheid en de gevolgen daarvan zal de Trustee nimmer aansprakelijk zijn respectievelijk nimmer aansprakelijk kunnen worden gesteld.

14.5 Wanneer de Trustee overeenkomstig artikel 20 van deze Akte de Obligatielening of het nog resterende gedeelte daarvan dadelijk en ineens opvorderbaar verklaart, zal hij bevoegd zijn de rekening op te maken van alle volgens zijn Register van Obligatiehouders uitstaande Obligaties, met de verschuldigde rente en van al hetgeen verder door de Uitgevende Instelling ter zake van de onderwerpelijke Obligatielening redelijkerwijs verschuldigd mocht zijn, vermeerderd met de kosten, en dit totaal bedrag op te eisen. De Uitgevende Instelling zal zich gedragen naar en volkomen genoeg nemen met de rekening zoals die door de Trustee zal zijn opgemaakt en verbindt zich bij dezen het volgens deze rekening verschuldigde bedrag aan de Trustee te betalen. De Uitgevende Instelling zal enig recht, dat zij meent te kunnen ontlenen aan een door haar beweerde onjuistheid van bedoeld eindbedrag eerst kunnen geldend maken na de volledige betaling van dat eindbedrag.

## **15 OVERDRACHT RECHTEN EN VERPLICHTINGEN UIT DE OBLIGATIELENING**

De Uitgevende Instelling behoudt zich het recht voor de voor haar uit deze Akte voortvloeiende rechten en verplichtingen over te dragen aan een Gelieerde Partij van de Uitgevende Instelling, mits zij daartoe toestemming heeft verkregen bij besluit van de vergadering van Obligatiehouders, genomen met een meerderheid en quorum, als bedoeld in artikel 17.6. De toestemming als bedoeld in de eerste zin van dit artikel 15 is niet vereist in geval de Uitgevende Instelling de verplichtingen van die vennootschap of rechtspersoon garandeert.

## **16 OPROEPING VOOR VERGADERINGEN VAN OBLIGATIEHOUDERS**

16.1 Zo dikwijls de Trustee zulks gewenst acht, wordt door hem een vergadering van Obligatiehouders bijeengeroepen. Hij is verplicht tot het bijeenroepen van een vergadering op schriftelijk verzoek van de Uitgevende Instelling of van de Obligatiehouders, die ten minste eenenvijftig procent (51%) van het uitstaande bedrag der Obligatielening vertegenwoordigen. Bij het schriftelijk verzoek moeten de onderwerpen van behandeling worden genoemd alsmede een duidelijke toelichting hierop worden gegeven en indien het schriftelijke verzoek van Obligatiehouders uitgaat van een en ander



tegelijktijd een afschrift bij de Uitgevende Instelling worden ingezonden. Bij gebreke van voldoening aan deze bepalingen vervalt de verplichting van de Trustee tot het bijeenroepen van de vergadering.

16.2 Voldoet de Trustee niet binnen een maand aan de aanvraag als bedoeld in het voorgaande lid, dan kan de Uitgevende Instelling zelf, casu quo een door de Obligatiehouders aangewezen persoon, de vergadering bijeenroepen. Voor zulke vergaderingen zullen de in artikel 16.5 genoemde normale termijn en formaliteiten in acht genomen worden. In afwijking van het bepaalde in artikel 16.4 voorzien de aanvragers alsdan zelf in het voorzitterschap.

16.3 De vergaderingen worden gehouden in Amsterdam.

16.4 De vergaderingen worden voorgezeten door een door het Bestuur al dan niet uit haar midden daartoe aan te wijzen persoon, behoudens het bepaalde in artikel 16.2.

16.5 De oproepingen moeten geschieden door middel van oproepingsbrieven gericht aan de adressen van de Obligatiehouders, zoals deze zijn vermeld in het Register van Obligatiehouders, met inachtneming van een termijn van tenminste veertien (14) dagen, de dag der oproeping en die der vergadering daaronder niet begrepen. In spoedeisende gevallen ter beoordeling van de Trustee zal ook een kortere termijn van oproeping, echter niet korter dan zeven (7) dagen, de dag der oproeping en die der vergadering daaronder niet begrepen, geldig zijn.

16.6 Bij de oproeping worden de ter vergadering te behandelen onderwerpen vermeld.

16.7 Iedere Obligatiehouder is bevoegd de vergaderingen van Obligatiehouders bij te wonen, daarin het woord te voeren en het stemrecht uit te oefenen. Obligatiehouders kunnen zich ter vergadering doen vertegenwoordigen door een schriftelijk gevolmachtigde. Daarnaast hebben de bestuursleden van de Trustee alsmede van de Uitgevende Instelling toegang tot de vergadering.

16.8 Iedere stemgerechtigde die ter vergadering aanwezig is, moet de presentielijst tekenen. De voorzitter van de vergadering kan bepalen dat de

presentielijst ook moet worden getekend door andere personen die ter vergadering aanwezig zijn.

16.9 Omtrent toelating van andere dan de in artikel 16.7 genoemde personen tot de vergadering beslist de voorzitter van de vergadering.

16.10 Van het ter vergadering van Obligatiehouders verhandelde worden notulen gehouden, ondertekend door de voorzitter en door de vergadering van Obligatiehouders aan te wijzen persoon. Indien van het verhandelde in een vergadering van Obligatiehouders een notarieel proces-verbaal wordt opgemaakt, is de medeondertekening daarvan door de voorzitter voldoende.

16.11 Hetgeen in deze Akte is bepaald over de vergadering van obligatiehouders en de rechten van Obligatiehouders heeft geen betrekking op hetgeen omtrent de vergadering van obligatiehouders en de rechten van de vergadering van obligatiehouders in de statuten van de Trustee is geregeld.

## **17 BESLUITVORMING IN EEN VERGADERING VAN OBLIGATIEHOUDERS**

17.1 In de vergaderingen van Obligatiehouders wordt over alle onderwerpen beslist bij twee/derde meerderheid der uitgebrachte geldige stemmen voor zover in deze overeenkomst niet anders is bepaald. Blanco stemmen gelden als niet uitgebracht.

17.2 Bij staken van stemmen wordt, als het zaken betreft, het voorstel geacht te zijn verworpen; indien bij stemming over personen bij de eerste stemming niemand de twee/derde meerderheid verwerft, vindt een tweede vrije stemming plaats. Verkrijgt ook dan niemand de twee/derde meerderheid, zo wordt herstemd tussen de twee personen, die de meeste stemmen verwierven. Indien na de tweede stemming ten gevolge van het feit dat twee of meer personen eenzelfde aantal stemmen verwierven, niet twee personen zijn aan te wijzen, die de meeste stemmen verwierven, wordt door een tussenstemming tussen hen, die een gelijk aantal stemmen verkregen, beslist wie van dezen in herstemming komt of komen. Bij de herstemming is hij verkozen, die de meeste stemmen verkrijgt, terwijl bij verkrijging van een gelijk aantal stemmen het lot beslist.

17.3 De genomen besluiten - ook die met terugwerkende kracht - zijn ook bindend voor de minderheid en voor de niet aanwezige Obligatiehouders.

17.4 Iedere Obligatie geeft recht tot het uitbrengen van één stem. Een Obligatiehouder (of aan deze Obligatiehouder gelieerde (rechts)personen) mag en kan nooit meer dan 50% van de Obligaties houden.

17.5 De Uitgevende Instelling ontleent geen stemrecht aan Obligaties, welke haar in eigendom behoren terwijl dergelijke Obligaties bij de berekening van het uitstaande, casu quo vertegenwoordigde bedrag der Obligatielening buiten beschouwing blijven.

17.6 Indien een voorstel aan de orde is tot prijsgeven, verminderen of veranderen van rechten van Obligatiehouders, waaronder begrepen het beëindigen van deze Akte, alles op verzoek van de Uitgevende Instelling, zal daartoe niet kunnen worden besloten dan in een vergadering van Obligatiehouders, indien in deze tenminste twee/derde van het uitstaand bedrag der Obligatielening vertegenwoordigd is en met tenminste twee/derde der uitgebrachte geldige stemmen, dan wel - indien in de bedoelde vergadering niet het vereiste bedrag aan obligaties vertegenwoordigd was - in een tweede vergadering, te houden na nieuwe oproeping, in welke tweede vergadering alsdan, ongeacht het vertegenwoordigd bedrag aan Obligaties, mits met ten minste twee/derde der uitgebrachte geldige stemmen, over een zodanig onderwerp een besluit kan worden genomen.

17.7 Deze tweede vergadering moet worden gehouden binnen één maand na de eerste hiervoor bedoelde vergadering.

## **18 UITVOERING DOOR TRUSTEE VAN BESLUITEN VAN DE VERGADERING VAN OBLIGATIEHOUDERS**

18.1 De Trustee is verplicht, behoudens het bepaalde in artikel 19.1, tot uitvoering van een door een vergadering van Obligatiehouders genomen besluit over te gaan, en wel binnen een termijn, welke

in dat besluit moet zijn genoemd, welke evenwel niet korter dan veertien (14) dagen zal mogen zijn.

18.2 Indien de Trustee in dit opzicht in gebreke blijft, zal hij van zijn functie kunnen worden ontheven door een besluit van een vergadering van Obligatiehouders, opgeroepen met inachtneming van een termijn van tenminste veertien (14) en ten hoogste eenentwintig (21) dagen, gelegen tussen de dag der oproeping en die der vergadering, welk besluit, ongeacht het vertegenwoordigde bedrag aan Obligaties met een meerderheid van tenminste twee/derde der uitgebrachte geldige stemmen kan worden genomen. Zolang de Senior Vreemd Vermogen Projectfinancier nog een vordering heeft op de Uitgevende Instelling geldt dat dit besluit tot ontheffing alleen geldig kan worden genomen als de voorafgaande toestemming van de Senior Vreemd Vermogen Projectfinancier is verkregen.

## **19 OPSCHORTING DOOR DE TRUSTEE VAN DE UITVOERING VAN EEN BESLUIT VAN DE VERGADERING VAN OBLIGATIEHOUDERS**

19.1 Indien een door een vergadering van Obligatiehouders genomen besluit naar het oordeel van de Trustee tegen het belang van de Obligatiehouders indruist, zal de Trustee de uitvoering van het besluit kunnen opschorten, en zich deswege binnen veertien (14) dagen verklaren. Hij zal dan tevens wederom een vergadering van Obligatiehouders bijeenroepen, met inachtneming van een termijn van tenminste veertien (14) en ten hoogste eenentwintig (21) dagen, gelegen tussen de dag der oproeping en die der vergadering, aldus dat de vergadering plaats heeft binnen een maand nadat de Trustee zich heeft verklaard; in deze vergadering zal ongeacht het vertegenwoordigde bedrag aan Obligaties, met een meerderheid van tenminste twee/derde der uitgebrachte geldige stemmen een besluit kunnen worden genomen betreffende het onderwerp waarop het in de vorige vergadering genomen besluit betrekking had.

19.2 Voor de gevolgen, ontstaan uit het gebruik maken door de Trustee van de hem in dit artikel verleende bevoegdheid, of uit het zich niet verklaren te dezer zake, zal hij in geen geval aansprakelijk zijn.

19.3 Indien de Trustee van zijn bevoegdheid tot opschorting binnen veertien dagen nadat het besluit is genomen, geen gebruik heeft gemaakt, wordt dit besluit definitief.

## **20 VERVROEGDE OPEISBAARHEID**

Indien:

a. de Uitgevende Instelling haar bedrijfsactiviteiten beëindigt of door een persoon, anders dan een Gelieerde Partij doet uitoefenen;

b. de Uitgevende Instelling wordt ontbonden of aanvraag tot haar surseance van betaling of faillissement wordt gedaan;

c. de goederen van de Uitgevende Instelling of enig aanzienlijk gedeelte daarvan mochten worden genomen in executoriaal beslag of indien de van waarde verklaring van een daarop gelegd conservatoir beslag in kracht van gewijsde mocht zijn gegaan; of

d. daartoe schriftelijk verzocht wordt door de Obligatiehouders vertegenwoordigende ten minste vijftientig procent (25%) van het totaal aantal uitstaande Obligaties, eerst nadat de Uitgevende Instelling na verloop van veertien (14) Werkdagen na in gebreke te zijn gesteld, verzuimt om aan haar verplichtingen tot betaling van rente of hoofdsom of enige andere verplichting uit hoofde van de Obligaties, het Informatie Memorandum of Obligatievoorwaarden te voldoen,

zal de Uitstaande Hoofdsom vermeerderd met, indien van toepassing, de tot de datum van terugbetaling aangegroeide rente door de Trustee kunnen worden opgeëist, indien de Trustee dit gewenst voorkomt, zonder dat ingebrekestelling of enig ander rechtsmiddel nodig zal zijn om van zodanige nalatigheid of verzuim te doen blijken en alles op kosten van de Uitgevende Instelling en zal de Trustee de door hem nuttig geachte maatregelen kunnen nemen.

## **21 OPZEGGING**

21.1 De Trustee is bevoegd zijn functie zonder opgave van redenen op te zeggen, indien de Trustee wordt ontbonden, er aanvraag van surseance van

betaling of faillissement van de Trustee wordt gedaan. Indien een dergelijke situatie zich voordoet, dient de Trustee dit onverwijld schriftelijk te melden aan de Uitgevende Instelling.

21.2 De Trustee is bevoegd zijn functie, onder opgave van een geldige reden met een opzegtermijn van tenminste drie (3) maanden op te zeggen indien:

a. zij jegens de Uitgevende Instelling ervoor instaat dat de verkregen volmacht om te handelen namens de Zon Obligatiehouders door haar opvolger zal worden overgenomen zodanig dat haar opvolger rechtsgeldig bevoegd is om namens alle Zon Obligatiehouders te handelen;

b. zij aannemelijk kan maken dat haar opvolger gekwalificeerd en uitgerust is om op tenminste dezelfde wijze invulling en uitvoering te kunnen geven aan haar taak en de verplichtingen jegens Partijen waar kan maken;

c. de zich onder de aftredende Trustee bevindende waarden, registers en bescheiden op deze Akte betrekking hebbende, zullen door deze tegen kwijting aan zijn opvolger worden overgedragen; en

d. zolang de Senior Vreemd Vermogen Projectfinancier nog een vordering heeft op de Uitgevende Instelling, zij hiertoe voorafgaande toestemming heeft verkregen van de Senior Vreemd Vermogen Projectfinancier welke toestemming niet op onredelijke gronden zal worden onthouden.

21.3 Indien de Trustee een beroep doet op opzegging onder artikel 21.2 zal zij de Uitgevende Instelling een schriftelijk verzoek tot opzegging met onderbouwing van de geldige reden en invulling van gestelde voorwaarden doen toekomen. De instemming door de Uitgevende Instelling zal niet op onredelijke gronden worden onthouden of vertraagd.

21.4 De ter vervanging van de Trustee nieuw te benoemen Trustee zal de rechten en bevoegdheden hebben en aan de verplichtingen onderworpen zijn, die deze overeenkomst ten aanzien van de Trustee inhoudt.

21.5 De aftredende Trustee is gehouden de nodige medewerking te verlenen opdat de nieuw benoemde Trustee zijn taak zal kunnen uitoefenen.

## **22 WIJZIGING AKTE**

22.1 De rechtsverhouding tussen de Uitgevende Instelling, de Trustee en de Obligatiehouders met betrekking tot de Obligatielening worden beheerst door deze Akte, het Informatie Memorandum en de statuten van de Trustee en de wet.

22.2 Indien één of meer artikelen in strijd met wettelijke bepalingen thans of in de toekomst of op enigerlei wijze niet bindend zou(den) zijn, wordt daardoor de geldigheid van de overige bepalingen in deze Akte niet aangetast. De Uitgevende Instelling en de Trustee zullen alsdan handelen in de geest van de Akte, deze voor zover nodig aanpassen, in die zin dat de niet-bindende artikelen worden vervangen door andere bepalingen die zo min mogelijk verschillen van de betreffende niet-bindende artikelen.

22.3 De Trustee en de Uitgevende Instelling kunnen gezamenlijk zonder toestemming van de Obligatiehouders besluiten deze Akte aan te passen indien het veranderingen betreffen van een niet-materiële aard en veranderingen van formele, ondergeschikte en technische aard die de belangen van de Obligatiehouders niet schaden. Ook kan de Trustee besluiten afstand te doen van het recht om op te treden tegen overtredingen van de Akte, wanneer het materiële belang van de Obligatiehouders niet is geschaad.

22.4 Wijziging van de Akte is slechts mogelijk op initiatief van de Uitgevende Instelling en nadat de Obligatiehouders in de gelegenheid zijn gesteld ten aanzien van de voorgenomen wijziging(en) schriftelijk aan de Uitgevende Instelling hun bezwaren kenbaar te maken. De Obligatiehouders worden geacht hiertoe in de gelegenheid te zijn gesteld indien dertig dagen zijn verstreken nadat door de Uitgevende Instelling overeenkomstig het hiervoor bepaalde kennisgeving van de voorgenomen wijziging(en) is gedaan. Wijziging

van de Akte is niet mogelijk indien de Obligatiehouders, vertegenwoordigende meer dan 25% van het totaal aantal uitstaande Obligaties, binnen dertig dagen na een dergelijke kennisgeving door de Uitgevende Instelling schriftelijk aan de Uitgevende Instelling kenbaar hebben gemaakt bezwaar te hebben tegen de voorgenomen wijziging. Bij strijdigheid tussen enerzijds het bepaalde in deze Akte en anderzijds het Informatie Memorandum of andere documentatie waarin de Obligatielening wordt beschreven, prevaleert de inhoud van deze Akte.

## **23 KENNISGEVINGEN**

23.1 Alle kennisgevingen dienen schriftelijk, of elektronisch te geschieden. Kennisgevingen aan Obligatiehouders zijn geldig indien deze zijn verzonden naar de (e-mail)adressen zoals vermeld in het Register van Obligatiehouders.

23.2 Kennisgevingen door de Obligatiehouders dienen schriftelijk of elektronisch te worden gedaan door verzending daarvan aan het (e-mail)adres van de Uitgevende Instelling en/of Trustee.

23.3 Een Obligatiehouder is gehouden de door de Trustee aan hem gezonden bevestigingen, afschriften, nota's of andere opgaven terstond na ontvangst te controleren, en bij constatering van enige onjuistheid of onvolledigheid de Trustee daarvan onverwijld in kennis te stellen. Zo spoedig mogelijk na ontvangst van genoemde kennisgeving zijdens een Obligatiehouder zal de Trustee het register wijzigen en de Obligatiehouder daarvan berichten.

## **24 TOEPASSELIJK RECHT EN FORUM**

24.1 Op deze Akte is uitsluitend Nederlands recht van toepassing.

24.2 Alle geschillen in verband met of voortvloeiende uit deze Akte, geschillen over het bestaan en de geldigheid daarvan daaronder inbegrepen, zullen uitsluitend worden beslecht door de bevoegde rechter te Amsterdam.

## Bijlage 8 – Adressen

### **Coöperatie Zonnig Duurzaam Opgewekt U.A.**

Plantage Middenlaan 2C

1018DD, Amsterdam

e-mail: info@greenipp.com

### **ZonnepanelenDelen B.V.**

James Wattstraat 77-8

1097 DL, Amsterdam

e-mail: info@zonnepanelendelen.nl

### **Stichting Zonnedelaers**

James Wattstraat 77-8

1097 DL, Amsterdam

e-mail: info@zonnepanelendelen.nl

Versies

Datum vaststelling IM	Versienummer	Wijzigingen
11-09-2023	1.0	-